

Rechenmäppchen Plus

siehe Seite 59

Dieses große Set enthält alles, was Ihre Klasse für Rechenübungen im ZR bis 20 braucht.



27, Duerfstrooss
L-6830 Berbourg

Tél.: +352 26 710 093
web: www.ikarlux.com

ikarlux@yahoo.com

Commerce spécialisé en gros et en détail de matériel
de psychomotricité et de musicothérapie

**Airtramp - Centres SNOEZELEN - Sports & Loisirs
Trampolines & Go-Karts BERG**

CONSEIL - PLANIFICATION - VENTE - MONTAGE - LOCATION - ENTRETIEN

► Kunststoffprodukte aus eigener, deutscher Produktion



Materialschalen

Informationen finden Sie auf Seite 195.



Aufbewahrungsboxen

74221H43 Box, mittel, 1,4 l
74220H43 Box, klein, 300 ml

Informationen finden Sie auf Seite 197.



Stiftehalter

Informationen finden Sie auf Seite 40.

► Qualitätsmöbel aus eigener, deutscher Entwicklung



Flexeo®-NEO

Informationen finden Sie ab Seite 216.



Relaxpolster „Welle“

765363H43

Informationen finden Sie auf Seite 223.



xilent Schallschutz

Informationen finden Sie ab Seite 259.

► Ausstattungsmöbel aus deutscher Produktion und eigener Entwicklung



**essBar
Bistro-System**

Informationen finden Sie ab Seite 206.



**Varimax Corner
für ein mobiles Klassenzimmer**

Informationen finden Sie auf Seite 203.



Garderobenserie Armadio

Informationen finden Sie ab Seite 230.

INHALT



Digitale Bildung
Seite 4 – 17



Tellimero
Seite 18 – 19



Sprachliche Bildung
Seite 20 – 35



Lernsysteme
Seite 36 – 37



Kamishibai
Seite 38



Im Klassenzimmer
Seite 39 – 43



Unterricht im Freien
Seite 44 – 45

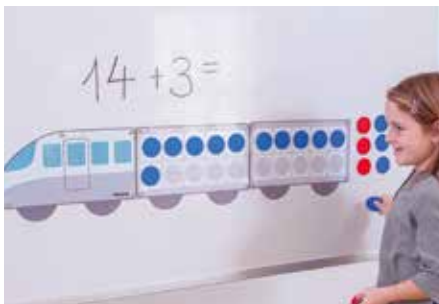

Mathematik
Seite 46 – 87



Montessori-Lernmaterial
Seite 88 – 90



Sachunterricht
Seite 91 – 127



Musik
Seite 128 – 148



Sport & Spiel
Seite 149 – 194



Ausstattung & Technik
Seite 195 – 258, 265 – 296



Schallschutz
Seite 259 – 264



Basteln & Gestalten
Seite 297 – 306

DIGITALE BILDUNG

 **CLASSVR®**



Die nächste Stufe des interaktiven Unterrichts durch Virtual & Augmented Reality Entdecken Sie die Möglichkeiten des digitalen Unterrichts auf einer neuen Ebene.

ClassVR ist ein einfach zu bedienendes System für den Bildungsbereich. Die Bedienung der VR-Brillen ist intuitiv und von den Schülerinnen und Schülern einfach zu verstehen. Die Steuerung der Unterrichtsinhalte erfolgt über den Browser durch die Lehrkraft. So können ganze Unterrichtseinheiten vorab geplant und mit anderen Lehrkräften geteilt werden.

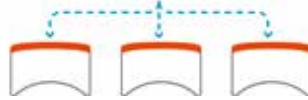
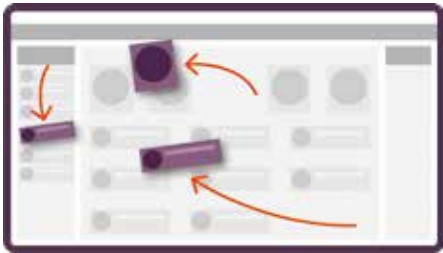

Erstellen und Planen

Planen und teilen Sie Unterrichtsinhalte in wenigen, einfachen Schritten.

- Wählen Sie aus über 1200 bereits erstellten Inhalten zu verschiedenen Themen.
- Erstellen, speichern und teilen Sie Ihre Unterrichtsinhalte mit Ihrem Kollegium.
- Fügen Sie eigene Inhalte ganz einfach dem Programm hinzu (z. B. 360°-Bilder, digitale Räume oder Augmented Reality per QR-Würfel).

Unterrichten

Einfache Bedienung durch separate Lehrsteuerung über den Browser.

- Steuern Sie alle VR/AR-Headsets gleichzeitig per browserbasierter App.
- Bei Bedarf lassen sich auch einzelne Headsets anwählen und steuern.
- Vielseitige Möglichkeiten: Heben Sie besondere Objekte hervor, zeigen Sie Blickrichtungen an oder pausieren Sie Videos. Diese und viele weitere Funktionen stehen Ihnen als Lehrkraft zur Verfügung.

Unabhängiges Lernen

Selbstständiges Lernen dank individueller Steuerung.

- VR/AR-Arbeitsblätter können per Headset bearbeitet werden.
- Schülerinnen und Schüler können in ihrem eigenen Tempo erkunden und lernen.
- Behalten Sie den Überblick: Sie sehen, was die Schülerinnen und Schüler sehen, und können erklärend eingreifen.

ClassVR Premium-Headset CVR-255

Holen Sie sich die optimale VR-Lösung für Ihr Klassenzimmer! Das Headset ist unter anderem mit einem 2K-HD-Display, Lautsprecher, einem leistungsstarken Qualcomm-Prozessor und einem Sichtfeld von 100 Grad ausgestattet. Sie erhalten Ihr ausgewähltes Set in einem speziellen Hardcase. Dieses schützt die Geräte zum einen bei der Lagerung, verspricht einen unkomplizierten Transport und lädt die Headsets gemeinsam über nur einen einzigen Wandstecker auf. Zudem sind auch die passenden Hand-Controller im Lieferumfang enthalten. Zur Unterstützung von Augmented Reality in Ihrem Unterricht ist das Premium-Headset mit einer nach vorne gerichteten 13-MP-Kamera versehen.

Bitte beachten Sie, dass keine Lizenzen zum ClassVR-Portal oder der ClassVR Avanti's World inbegriffen sind.

764557H43^F 32 GB, 4 Stück 2.096,⁶⁴ / 2.495,- €

764562H43^F 32 GB, 8 Stück 3.822,⁶⁹ / 4.549,- €

Solange Vorrat reicht

765725H43^F 64 GB, 4 Stück 2.352,¹⁰ / 2.799,- €

764563H43^F 64 GB, 8 Stück 4.200,⁸⁴ / 4.999,- €

VR/AR-Headset:



ClassVR-Hand-Controller

Die ClassVR-Hand-Controller ermöglichen ein noch spannenderes VR-Erlebnis und können bestimmte Interaktionen vereinfachen. Per mitgeliefertem USB-Kabel an Ihr ClassVR-Headset anschließbar. Kompatibel mit den ClassVR-Headset-Modellen CVR-155 und CVR-255. Headsets und Softwarelizenzen sind nicht im Lieferumfang inbegriffen.

764559H43^F 8 Stück 167,²³ / 199,- €

ClassVR Cube

Nutzen Sie den ClassVR-Cube zusammen mit Ihrem ClassVR-Headset (nicht enthalten), um Ihre Schülerinnen und Schüler Dinge mit den eigenen Händen erforschen zu lassen, die in der realen Welt so nicht möglich wären. Projizieren Sie alle möglichen Tiere, Gegenstände und Co. auf den Cube. Die 3D-Modelle lassen sich nun von allen Seiten genau betrachten.

Warnhinweis: 1 (Seite 306)

764561H43^F 8 Stück 67,¹⁸ / 79,⁹⁵ €



Software-Bundle, Schullizenz (ClassVR-Portal + Avanti's World)

Im ClassVR-Portal stehen Ihnen und Ihrer Klasse Unmengen an spannenden Inhalten für Ihren Unterricht mit VR und AR zur Verfügung. Greifen Sie auf wertvolles und auf den Lehrplan abgestimmtes Material von Bildungsspezialistinnen und -spezialisten zu oder sehen Sie sich an, was andere Nutzende der Community hochgeladen haben. Sie haben auch die Möglichkeit, die Aktivitäten sowie Lernerfolge Ihrer Schülerinnen und Schüler in Echtzeit im Portal im Blick zu haben. Per einfachem Knopfdruck können Sie hier auch all Ihre ClassVR-Headsets steuern.

Bitte beachten Sie, dass die ClassVR-Headsets und der Bildschirm nicht enthalten sind. Nach Ablauf Ihrer gewählten Nutzungsdauer erhalten Sie eine Erinnerungsmail. Ihre Lizenz wird nicht automatisch verlängert.

Mit diesem Software-Bundle bieten Sie Ihrer Schule das gesamte ClassVR-Spektrum. Je nach ausgewählter Nutzungsdauer erhalten Sie vollen Zugriff auf das ClassVR-Portal mit vielen Inspirationen und Unterrichtsmaterialien und auf die Steuerung der ClassVR-Headsets sowie auf den Virtual-Reality-Themenpark für den Bildungsbereich „Avanti's World“.

764744H43^F 1 Jahr 600,⁸⁴ / 715,- €

764745H43^F 3 Jahre 1.763,⁸⁷ / 2.099,- €

767513H43^F 5 Jahre 2.831,⁰⁹ / 3.369,- €

Lizenzen:



Versandkosten: 5,⁸⁰ / 6,⁹⁰ € – Versandkosten Flexeo®-Möbel: 30,- / 35,⁷⁰ € pro Möbelstück

eduBotics ist **Gewinner des Worlddidac Awards 2020**. Eine Fachjury, bestehend aus Lehrkräften sowie Bildungsexpertinnen und -experten, testete die Betzold eduBotics Robotic- & Coding-Sets und zeichnete diese als innovative sowie qualitativ hervorragende Bildungsprodukte aus.

Robotic & Coding **Anfänger-Set**

LEICHT

Bei diesem Set steht die Konstruktion im Vordergrund. Mit Zahnrädern und Antrieben werden erste Robotertiere gebaut, die Erstaunliches können. Anleitung für 4 unterschiedliche Modelle. Für Lernende ab 7 Jahren

Seite 7

Robotic & Coding **Einsteiger-Set**

MITTEL

Erster Einstieg in die Mechanik mit Zahnrädern und Motoren. Einführung in eine vereinfachte Programmiersprache, die auf Symbolen basiert. 12 vorgefertigte Unterrichtseinheiten für 16 Schulstunden. Für Lernende ab 7 Jahren

Seite 8

Robotic & Coding **Profi-Set**

ANSPRUCHSVOLL

Tieferer Einstieg ins Programmieren mit dem scratch-basierten Programm, das aus den bekannten Bausteinblöcken besteht. Konstruktionen mit unterschiedlichen Sensoren und Antriebssystemen. 4 vorgefertigte Unterrichtseinheiten für 16 Schulstunden und ein Leitfaden für Lehrkräfte. Für Lernende ab 8 Jahren

Seite 9

Robotic & Coding **Profi-Set+**

ANSPRUCHSVOLL

Das eduBotics Profi-Set+ bietet noch mehr Bauteile und unterschiedliche Sensoren, sodass komplexe Modelle gebaut und programmiert werden können. Insgesamt 9 Unterrichtseinheiten für insgesamt 36 Schulstunden. Für Lernende ab 10 Jahren mit Vorkenntnissen in Scratch

Seite 10 - 11

DIE VORTEILE VON

• **Kostenlose Unterrichtseinheiten**

Unterrichtsmaterial wird über einen Download bereitgestellt. Die Anleitungen mit vielen Grafiken sind altersgerecht gestaltet und selbsterklärend, sodass die Schülerinnen und Schüler die Modelle ohne fremde Hilfe aufbauen und selbst programmieren können.

• **Für einen vielfältigen Einsatz**

Ob für eine Projektwoche, eine Lernwerkstatt, eine AG oder integriert in den Unterricht – mit den Sets können Sie selbst den Umfang und den Schwerpunkt der Themen bestimmen und sind dabei nah an den Themen unserer Zeit wie Digitalisierung und Robotik.

• **Unterschiedliche Niveaustufen**

Je nach Alter und Kenntnisstand stehen unterschiedliche Sets zur Verfügung. Aufgrund des Baukastensystems sind dem Konzept keine Grenzen gesetzt. Mit dem Profi-Set+ können bis zu 52 Schulstunden umgesetzt werden! Das System ist kompatibel mit der textbasierten Programmiersprache Arduino für eine ältere Zielgruppe.

ANFÄNGER-SET



eine kletternde Maus

99 Teile

Die Tiere sind los!

**Robotic & Coding – Anfänger-Set**

Das Anfänger-Set ist genau richtig, um sich mit den Bausteinen vertraut zu machen, die von allen sechs Seiten zusammensteckbar sind. Dies fördert sowohl das räumliche Denken als auch das grundsätzliche Verständnis für Mechanik, den Einsatz von Zahnrädern und Motoren. Mit dem Set lassen sich verschiedene Tiere zusammenbauen.

Inhalt: insgesamt 99 Teile
 Batteriefach für 3 Batterien Typ AA (Mignon LR6).
 Lieferung ohne Batterien. Inkl. Anleitung
 Warnhinweis: 1 (Seite 306)

760015H43*

73,⁰⁷ / 86,⁹⁵ €

ein rollender Pegasus



ein hilfsbereiter Affe



eine watschelnde Ente



inkl. Anleitung

EINSTEIGER-SET



Robotic & Coding – Einsteiger-Set

Das Einsteiger-Set eignet sich ideal für den ersten MINT-Unterricht. Mit 6 vorgefertigten Unterrichtseinheiten werden die einfachen Prinzipien für die Konstruktion von Robotern gelehrt. Die Schülerinnen und Schüler können die Modelle mit den Step-by-Step-Anleitungen selbst zusammenbauen. Das Programm, mit dem die Modelle bzw. das Board programmiert werden, besteht aus einfachen Symbolen, die per Drag-and-drop in Befehle umgesetzt werden. Deshalb eignet sich dieses Set auch für Kinder, die noch keine Vorkenntnisse im Programmieren und mit Scratch haben.

Inhalt: insgesamt 107 Teile

Batteriefach für 3 Batterien Typ AA (Mignon LR6).

Lieferung ohne Batterien. Für 12 Unterrichtseinheiten

Warnhinweis: 1 (Seite 306)

760016H43*

163,82 / 194,95 €



107 Teile

der Klopf-Specht

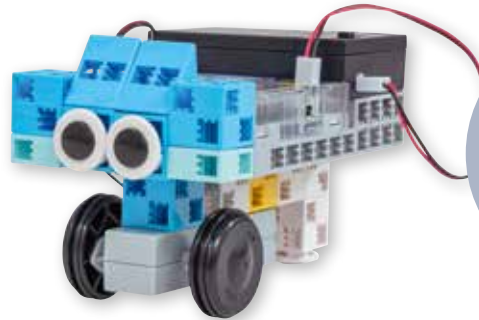

viele weitere Modelle konstruieren

Die Unterrichtseinheiten sind zweigeteilt:

SCHRITT 1: KONSTRUKTION VON ROBOTERN

SCHRITT 2: PROGRAMMIERUNG

(6 UNTERRICHTSEINHEITEN)

- Einsatz von Motoren
- Umsetzung von mechanischen Konstruktionen mit Zahnrädern und Getrieben
- Erstellung eigener Werkzeuge

(6 UNTERRICHTSEINHEITEN)

- Vermittlung erster Grundlagen der Programmierung
- kinderfreundliche Programmierumgebung mit Symbolen basierend auf Drag-and-drop
- Programmierung von Elektromotoren, LEDs, Summern und Photoreflektoren

ROBOTER

PROGRAMMIERUNG



LEVEL 1 MOTORISIERTE FAHRZEUGE (2 UNTERRICHTSEINHEITEN)

Baue ein Fahrzeug mit Elektromotoren und Rädern.



LEVEL 2 ZAHNRÄDER SPIELERISCH EINSETZEN (2 UNTERRICHTSEINHEITEN)

Baue einen Super-Kreisel oder eine mechanische Zange.



LEVEL 3 DINGE IN BEWEGUNG SETZEN (2 UNTERRICHTSEINHEITEN)

Baue z. B. mit einfachen Mechanik-Prinzipien einen coolen Tipp-Kicker.



LEVEL 1 VOR UND ZURÜCK (2 UNTERRICHTSEINHEITEN)

Programmiere dein Fahrzeug, damit es vor- und rückwärtsfährt.



LEVEL 2 LINKS UND RECHTS (2 UNTERRICHTSEINHEITEN)

Wie man mit zwei Elektromotoren die Richtung bestimmen kann.



LEVEL 3 KLANG UND LICHT (2 UNTERRICHTSEINHEITEN)

Programmiere mit Summer und LEDs Klang und Licht.



PROFI-SET



- kostenlose Unterrichtseinheiten
- unterschiedliche Niveaustufen
- vielfältiger Einsatz



automatische Tür

Die Welt der **TECHNIK** entdecken

60 Teile



Robotic & Coding – Profi-Set

Mit dem Profi-Set, das 8 unterschiedliche Sensoren und 2 Motoren beinhaltet, lassen sich viele Modelle aus dem täglichen Leben nachbauen. Die Schülerinnen und Schüler lernen zum Beispiel, wie eine Verkehrsampel funktioniert oder wie man eine automatische Tür im Supermarkt programmiert. Die Modelle werden mit einer auf Scratch basierenden Sprache programmiert. Die Anleitungen dazu sind klar strukturiert und bebildert.

Inhalt: insgesamt 60 Teile
Batteriefach für 3 Batterien Typ AA (Mignon LR6).
Lieferung ohne Batterien. 4 Unterrichtseinheiten für insgesamt 16 Schulstunden

[Warnhinweis: 1 \(Seite 306\)](#)

760017H43*

231,⁹³ / 276,- €



GRUNDKURS: 4 UNTERRICHTSEINHEITEN FÜR 16 SCHULSTUNDEN

GRUNDKURS 1 VERKEHRSAMPEL



- Grundfunktionen einer Verkehrsampel
- Programmierung einer Fußgängerampel
- Integration eines Schalters
- Einbau eines Warnsignals für Blinde

GRUNDKURS 2 LICHTSHOW



- Programmierung einer Lichtshow:
- mit unterschiedlichen Lichtfarben
 - gesteuert durch Tageslicht
 - Kombination aus Licht und Sound

GRUNDKURS 3 BAU EINES ROBOTERAUTOS



- ein selbstfahrendes Auto bauen
- Fahrtrichtung, Geschwindigkeit und Dauer planen
- individuelle Fahrstrecken umsetzen

GRUNDKURS 4 AUTOMATISCHE TÜR

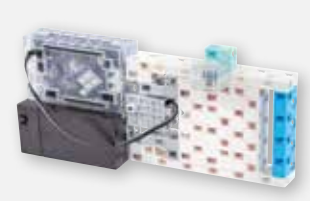

- Grundfunktionen einer automatischen Tür
- Bau einer automatischen Sicherheitstür
- Einsatz von Sensoren und Reflektoren

[Versandkosten: 5,80 / 6,90 € – Versandkosten Flexeo®-Möbel: 30,- / 35,70 € pro Möbelstück](#)

PROFI-SET+

mehrbeinige
Roboter



Das Prinzip der intelligenten Bausteine

Die Modelle können mit Bausteinen, die von allen 6 Seiten zusammensteckbar sind, schnell und flexibel zusammengebaut werden. Die Lernenden haben dadurch genügend Zeit, sich der eigentlichen Programmierung und der Problemlösung zu widmen.

Sensoren und Antriebsmotoren

Je nach Set werden die Schülerinnen und Schüler an unterschiedliche Sensoren wie Licht-, Bewegungs- und Soundsensoren sowie Antriebsmotoren herangeführt.

Das Studuino®-Board

Das Herzstück bildet das Studuino®-Board, das in alle Modelle eingebaut und anschließend am PC programmiert wird.

Die auf Scratch basierende Software

Mit der Software, die auf Scratch basiert, stellen die Kinder die Befehle mit einfachen Blockbausteinen zusammen und programmieren so das Board.

AUFBAUKURS: 5 UNTERRICHTSEINHEITEN FÜR 20 SCHULSTUNDEN

AUFBAUKURS 1 STEUERUNG VON KRAFTFAHRZEUGEN



- autonomes Fahren
- Programmierung eines Bremsassistenten
- eigene Fahrbahn selbst erstellen

AUFBAUKURS 2 ELEKTRONISCHE MUSIKINSTRUMENTE



- Einsatz von Variablen
- Lieder selbst komponieren
- eine Gitarre bauen

AUFBAUKURS 3 ROBOTER AM ARBEITSPLATZ



- dreiachsiger Armroboter
- Gegenstände von A nach B bewegen
- Einsatz von Servomotorwinkeln

AUFBAUKURS 4 MECHANISCHE ABLÄUFE



- mechanische Steuerungselemente
- Gabelstapler mit Zahnradantrieb
- Scheibenwischerantrieb



viele weitere
Modelle
konstruieren

152 Teile
52 Schulstunden



Robotic & Coding – Profi-Set+

Das Profi-Set+ mit seinen insgesamt 152 Teilen umfasst Unterrichtsstoff für insgesamt 52 Schulstunden. Das Set kann somit mehrere Jahrgangs- und Schwierigkeitsstufen abdecken und auch komplexere Roboter und Modelle können damit gebaut werden. Ob autonomes Fahren, das Programmieren von eigenen Computerspielen oder die Entwicklung von Roboterarmen und Scanbots – die Modelle sind alle aus dem wirklichen Leben gegriffen.

Inhalt: insgesamt 152 Teile

Batteriefach für 3 Batterien Typ AA (Mignon LR6). Lieferung ohne Batterien. 13 Unterrichtseinheiten für insgesamt

52 Schulstunden

Warnhinweis: 1 (Seite 306)

760018H43*

274,79 / 327,- €



PROFIKURS: 4 UNTERRICHTSEINHEITEN FÜR 16 SCHULSTUNDEN

PROFIKURS 1 DER UMGANG MIT FERNSTEUERUNGEN

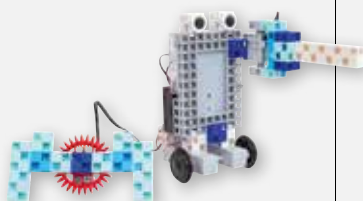

- alles über Beschleunigungssensoren
- Bau eines ferngesteuerten Autos
- Bau eines Kampfroboters mit Schwert

PROFIKURS 2 MEHRBEINIGE ROBOTER



- Bau von mehrbeinigen Robotern
- der Roboter lernt laufen und mit dem Schwanz wedeln

PROFIKURS 3 SCANBOT ENTWICKELN



- Funktion eines Scanners
- Erkennen und Sortieren von Bausteinen
- Programmierung einer Qualitätskontrolle

PROFIKURS 4 ENTWICKLUNG VON FORTGESCHRITTENEN VIDEOSPIELEN

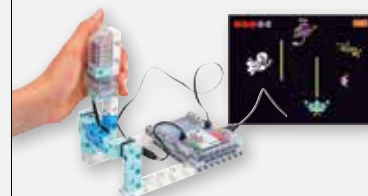

- Programmierung eines Retro-Spiels
- Joystick selbst bauen
- Spielregeln programmieren

Stduino®-TECHNOLOGIE

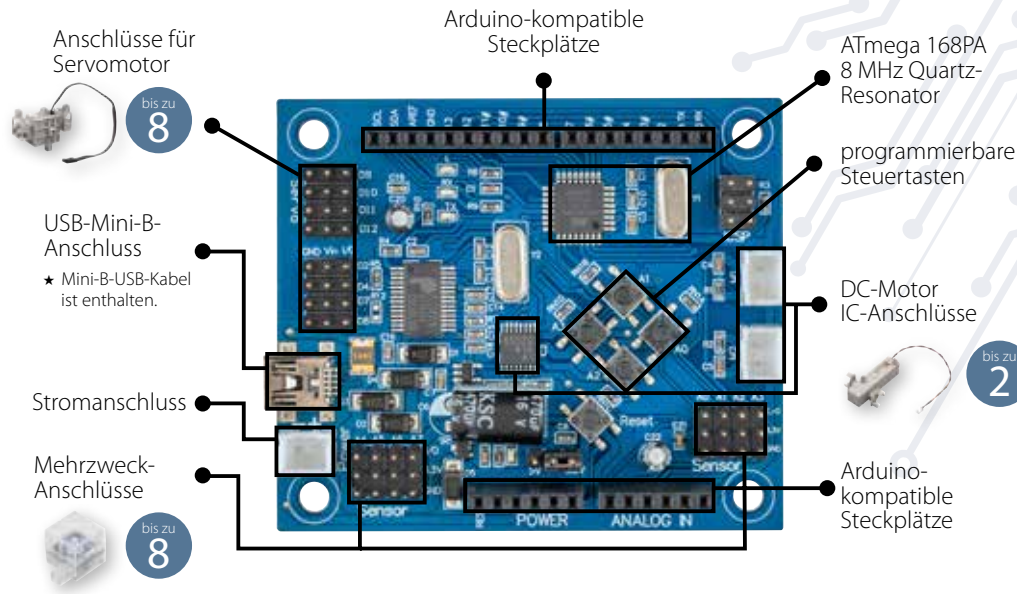

Das Board kann in drei verschiedenen Programmierumgebungen verwendet werden. (s. unten)

Systemanforderungen:

- OS: Windows XP SP3/Vista/7/8/8.1/10 (32/64 Bit), Mac OS X 10.6 (32 Bit) oder höher
- ★ Die Kompatibilität zu OS könnte sich zukünftig ändern.
- ★ Für die vertiefende Programmierung haben Sie auch die Möglichkeit, Arduino IDE zu nutzen.
- CPU: Pentium 4, 2 GHz oder höher (oder Vergleichbares) wird empfohlen
- Arbeitsspeicher: 256 MB oder höher
- USB: USB 2.0-Anschlüsse
- Microsoft: Es wird .NET Framework 4 benötigt, um dieses Programm nutzen zu können (wird bei der Installation automatisch mitinstalliert).
- Beachten Sie für die Kommunikation zwischen Software und Stduino®-Board die Installation der passenden Treiber (zum Download auf unserer Website).
- Auflösung: XGA (1024 x 768 px) oder höher
- Für die Übertragung per Bluetooth wird das ergänzende Bluetooth-Modul benötigt.

PROGRAMMIEREN LEICHT GEMACHT MIT DER STUINUINO®-HARDWARE

Stduino® ist eine Computerplatine, an die unterschiedliche Sensoren, LED-Lichter und Motoren angeschlossen werden. Es muss weder gelötet noch geschraubt werden – alles wird mit einfachen Kabeln verbunden. Fehler können durch Umstecken schnell und einfach korrigiert werden. Die zahlreichen zur Verfügung stehenden Steckplätze auf der Platine ermöglichen komplexe Projekte mit vielen gleichzeitig eingesetzten Sensoren – so sind sowohl einfache Einstiegsprojekte als auch komplexe Konstruktionen möglich. Die Programmiersoftware für das Stduino®-Board wird über das Internet heruntergeladen und ermöglicht den einfachen Einstieg in die Welt des Programmierens. Je nach Unterrichtseinheit wird mit einer Programmiersprache mit einfachen Symbolen oder einer auf Scratch basierenden Programmiersprache programmiert. So sind die ersten Schritte in die Welt der Programmierung kinderleicht gemacht.

DIE PROGRAMMIER-SOFTWARE FÜR STUINUINO®

Mit einem Download erhalten Sie eine Software zum Programmieren mit 2 unterschiedlichen Schwierigkeitsstufen! Außerdem erweiterbar mit Arduino IDE.

Schwierigkeitsstufe 1: Programmieren mit Symbolen



Einfaches Drag-and-drop-Prinzip

Mit dem Drag-and-drop-Prinzip lassen sich Befehle anhand von einfachen Symbolen erstellen. Die farbige Programmieroberfläche ist genau richtig für alle, die ihre ersten Schritte in der Programmierung machen.

Schwierigkeitsstufe 2: Programmieren mit Bausteinblöcken



Befehle können bereits mit der Stduino®-Software in textbasierter Form angezeigt werden.

Auf Scratch basierende Programmiersprache

Stduino® nutzt eine für das Set maßgeschneiderte Version basierend auf Scratch – einer Programmiersprache, die speziell für Kinder und Jugendliche von der Universität MIT in den USA entwickelt wurde. Texte müssen nicht selbst geschrieben werden – fertige Programmierblöcke werden zusammengesetzt und miteinander verbunden. Spielerisch werden die wichtigsten Grundprinzipien erlernt, die man auch für andere Programmiersprachen benötigt.

Schwierigkeitsstufe 3: Arduino IDE



★ Arduino IDE ist nicht im Programm-Download von eduBotics enthalten.



Textbefehle

Wer sich zutraut, tiefer in die Welt der Programmiersprachen einzusteigen, kann sich die Software von Arduino herunterladen und das Board anhand von Textbefehlen programmieren – ein weiterer Schritt, um ein Profi im Programmieren zu werden.



inkl. 
Anleitung



Sammy, das Programmierset

Sammy ist ein kleiner Lernroboter voller Sensoren und Motoren sowie mit Ton- und Lichtwiedergabe. Dank der integrierten Antriebszahnäder bewegt sich der Roboter in verschiedene Richtungen. Die LED-Lichter leuchten, Sounds werden abgespielt. Sammy reagiert auf die verschiedenen Funktionskarten. Bauen Sie einfache Robotercreationen mit beweglichen Armen oder anderen beweglichen Teilen. Bringen Sie den Kindern Sequenzen, Schleifen, Funktionen, Bedingungen, Algorithmen und Variablen näher. 6 verschiedene Handlungsstränge sind enthalten, jeder mit einer Reihe von Modellbau- und Kodierungslektionen. Ein Computer oder sonstiges wird nicht zur Programmierung benötigt. Programmiert wird ausschließlich über die beiliegenden Coding-Karten. Benötigt 3 Batterien Typ AA (Mignon LR6). Nicht enthalten.

Inhalt: 1 Basiseinheit und eine Auswahl an Blöcken, 30 Geschichtenkarten, 120 Coding-Karten, 19 Landkarten

Material: Kunststoff

Warnhinweis: 1 (Seite 306)

759989H43*

[131,89 / 156,95€]

Sammy



- 30 Geschichtenkarten
- 120 Coding-Karten
- 19 Landkarten



Informatik

& Robotik



Bee-Bot – programmierbarer Roboter

Bee-Bot ist ein spannender Bodenroboter für Kinder. Der gelb-schwarz gestreifte, einfach zu bedienende und freundliche Roboter ist perfekt, um Bewegungsabläufe zu planen, Vermutungen anzustellen und problem-lösendes Denken zu trainieren. Oder einfach, um Spaß zu haben!

Die Bedienung ist denkbar einfach: Über die Tasten am Rücken werden die Bewegungsanweisungen (links oder rechts drehen, vor oder zurück) eingegeben und gespeichert. Diese führt der kleine Roboter dann auf vorgefertigten oder selbst gestalteten Bodenmatten aus. Der Bee-Bot merkt sich bis zu 40 Kommandos. So gelingt der spielerische Einstieg in die Welt der IT garantiert. Programmierbarer, wieder aufladbarer Bodenroboter. Kann über USB-Anschluss am Computer aufgeladen werden oder mittels eines Netz-/Speise-/Ladegeräts mit USB-Ausgang (nicht im Lieferumfang enthalten).

H x B x T: 7 x 10 x 13 cm

Warnhinweis: 1 (Seite 306)

83721H43*

83,99 / 99,95 €

Bee-Bot – Klassen-Set

Enthält:

6 Bee-Bots

1 Ladestation für 6 Bee-Bots

Warnhinweis: 1 (Seite 306)

89809H43*

452,94 / 539,- €

Bee-Bot – Ladestation

für 6 Bee-Bots

89808H43*

54,58 / 64,95 €

Kartensatz:

Programmieren einfach lernen

Je früher sich Kinder mit der Logik des Programmierens befassen, desto einfacher baut sich das entsprechende Verständnis auf. Mit dem Kartensatz „Programmieren einfach lernen“ finden Sie nun eine kindgerechte Lösung. Der Kartensatz beinhaltet Karten mit den Zeichen vorwärts, rückwärts, Links- und Rechts-Drehung. Die Kinder können damit eine Abfolge von Bewegungen darstellen und danach im Bee-Bot oder Blue-Bot abspeichern. Der Bee-Bot/Blue-Bot führt diese Bewegungen dann schrittweise aus.

Programmieren einfach lernen 1

754889H43*

5,63 / 6,70 €

Programmieren einfach lernen 2

755296H43*

5,63 / 6,70 €



Bee-Bot – Bodenmatten

Vereinfachen das Lernen mit dem Bee-Bot. Sie sind in Felder von 15 x 15 cm unterteilt, welche einer Bewegung des Bee-Bots entsprechen.

Das Material besteht aus langlebigem und robustem Polyvinylchlorid. Damit können Sie die Matten selbst draußen einsetzen.

1.. Bee-Bot Straßen-Spielfeld

Lesen und Rechnen, Englisch lernen – dieses Spielfeld bietet eine Vielzahl von Möglichkeiten, den Bee-Bot fächerverbindend einzusetzen. B x H: 120 x 45 cm
Lieferung ohne Bee-Bot

89810H43* 34,⁸⁷ / 41,⁵⁰ €

2.. Bee-Bot transparente Rasterfolie

Die transparente Matte mit 16 Taschen für ganz individuelle Aufgabenstellungen. B x H: 99 x 60 cm
Lieferung ohne Bee-Bot und Farbkarten

89811H43* 29,³⁷ / 34,⁹⁵ €

3.. Bee-Bot Bodenmatte mit geometrischen Formen

Wer kennt sich mit geometrischen Formen aus und bringt die Biene zu allen Dreiecken?
B x H: 60 x 60 cm

83722H43* 34,⁸⁷ / 41,⁵⁰ €

4.. Bee-Bot Bodenmatte „Schatzsuche“

Schicken Sie Ihre Kinder auf Schatzsuche – wer programmiert den richtigen/kürzesten Weg?
B x H: 75 x 75 cm

83723H43* 34,⁸⁷ / 41,⁵⁰ €

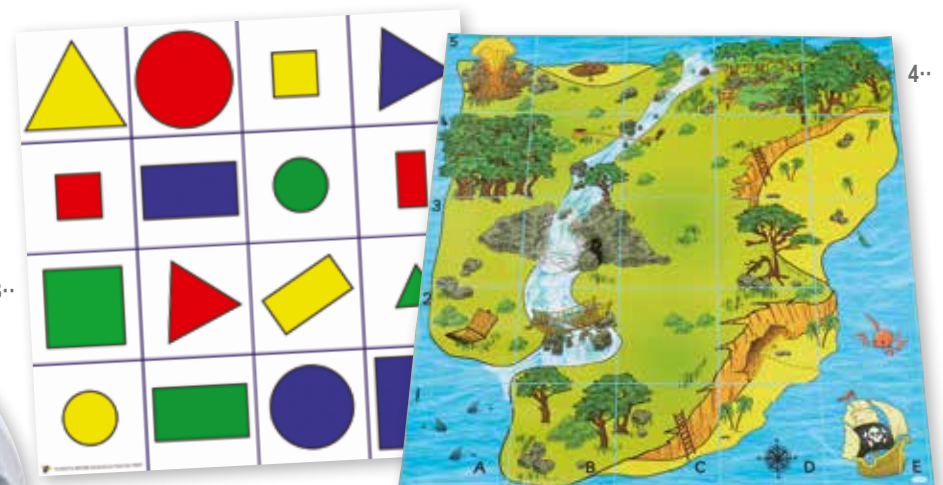

5.. Blue-Bot – programmierbarer Roboter

Der Blue-Bot-Bodenroboter bringt Kindern auf spielerische Art und Weise das Thema Programmierung näher. Er verfügt über die Richtungstasten vorwärts, rückwärts, Links- und Rechts-Drehung. Die Kinder können damit eine Abfolge von Bewegungen speichern. Der Blue-Bot führt diese Bewegungen schrittweise aus. Auf speziellen Matten oder mit zugehörigen Karten planen die Kinder den Weg zu einem vorgegebenen Ziel. Diese einfache Planung der Bewegungsabläufe entspricht bereits der algorithmischen Logik des Programmierens. Dank der transparenten Hülle ist der Blue-Bot auch für größere Kinder faszinierend, da direkt in sein Inneres geschaut werden kann. So stehen Technik und Programmierung im Vordergrund. Zudem kann der Blue-Bot via Tablet oder PC bedient werden.

Alle Warnhinweis: 1 (Seite 306)

754599H43* Stück 109,²⁰ / 129,⁹⁵ €

Blue-Bot – Klassen-Set

6 Blue-Bots und 1 Ladestation

756419H43* 608,⁴⁰ / 724,- €



6.. Blue-Bot – Programmierleiste

Mit der Blue-Bot-Programmierleiste lernen die Kinder auf bildlichem und einfachem Weg, den Blue-Bot zu programmieren. Die Chips werden auf der Leiste in die entsprechende Vertiefung aufgelegt, so wie der Bewegungsablauf sein soll. Die Chips können so hingelegt werden, dass der Blue-Bot nach vorne, nach hinten, nach rechts oder links fährt. Außerdem kann der Blue-Bot mit dem „Pausensymbol“ eine Pause einlegen. Sobald alle Chips auf dem Lesegerät entsprechend gelegt wurden, kann auf „Start“ gedrückt werden und der

programmierte Ablauf wird abgespielt. Die Chips können immer wieder individuell angeordnet werden. Die Verbindung zu dem Blue-Bot funktioniert sehr einfach über Bluetooth. Blue-Bot einschalten, ebenso wie das TacTile-Lesegerät. Leuchten bei dem Blue-Bot die Augen blau, gibt es eine sichere Verbindung.

Warnhinweis: 1 (Seite 306)

755769H43* 121,⁸¹ / 144,⁹⁵ €

Versandkosten: 5,⁸⁰ / 6,⁹⁰ € – Versandkosten Flexeo®-Möbel: 30,- / 35,⁷⁰ € pro Möbelstück

Informatik- & Robotik-Zubehör



1..

1.. Bee-Bot – Tunnel

3 Tunnel als Hindernisse mit liebevollen Verzierungen.

B x T: 15 x 15 cm und 15 x 30 cm

Material: Holz

Lieferung ohne Bee-Bot

Warnhinweis: 1 (Seite 306)

760817H43* 3 Stück

54,⁵⁸ / 64,⁹⁵ €



2..

2.. BeeBot – Bodenmatte „Buchstaben“

B x H: 75 x 90 cm

Material: Kunststoff

Lieferung ohne Bee-Bot

760803H43*

34,⁸⁷ / 41,⁵⁰ €

25,¹⁷ / 29,⁹⁵ €



3..

3.. Bee-Bot – Schieber

Der Schieber kann einfach auf den Roboter gesetzt werden und schon können der Bee- und Blue-Bot Dinge vor sich herschieben.

Inhalt: 6 Schieber in verschiedenen Farben

H x B x T: 8 x 15 x 18 cm

Material: Kunststoff

Warnhinweis: 1 (Seite 306)

760593H43* 6 Stück

25,¹⁷ / 29,⁹⁵ €



4..

4.. Bee-Bot – Stiftehalter

Zubehör für den Bee- und Blue-Bot. Der Stiftehalter kann einfach auf den Roboter gesetzt werden und schon können der Bee- und Blue-Bot malen und zeichnen.

Inhalt: 6 Stiftehalter in verschiedenen Farben

H x B x T: 8 x 15 x 18 cm

Material: Kunststoff

Warnhinweis: 1 (Seite 306)

760594H43* 6 Stück



5..

5.. Bee-Bot – Hindernisse

Inhalt: 10 Wandstücke, 6 Türen, 2 Bogen

Material: Holz

Lieferung ohne Bee-Bot

Warnhinweis: 1 (Seite 306)

760816H43*

88,¹⁹ / 104,⁹⁵ €



1· Blue-Bot – Plättchen für Programmierleiste Standardpaket

Das perfekte Set, wenn Sie Plättchen ersetzen müssen oder eine größere Auswahl benötigen. Ergänzung zur Programmierleiste mit dem Blue-Bot

Inhalt: 25 Plättchen

Warnhinweis: 1 (Seite 306)

760635H43*

46,¹⁸ / 54,⁹⁵ €



2· Bee-Bot – Bodenmatte „Nummer“

Geeignet für den Innen- und Außenbereich.

B x H: 25,1 x 165 cm

Material: Kunststoff

Lieferung ohne Bee-Bots und Würfel

760578H43*

34,⁸⁷ / 41,⁵⁰ €



3· Blue-Bot – Programmierleiste Erweiterungsset

Ermöglicht zusätzliche Programmiermöglichkeiten mit der Blue-Bot Programmierleiste, wie z. B. 45-Grad-Drehungen oder Wiederholungen. Für den Blue-Bot

Inhalt: 25 Plättchen

Warnhinweis: 1 (Seite 306)

760576H43*

46,¹⁸ / 54,⁹⁵ €



4· Bee-Bot und Blue-Bot – transparente Rasterfolie ohne Taschen

Transparente Bodenmatte mit 4-x-4-Raster. Kann z. B. über Landkarten, Bilder und Bogen, Zahlen, Buchstaben oder geometrische Formen gelegt werden. Für den Bee- und Blue-Bot

B x H: 65 x 65 cm, Material: Kunststoff

Lieferung ohne Bee-Bot und Landkarte

760579H43*

25,¹⁷ / 29,⁹⁵ €



5· Rugged Robot – der Outdoor-Geländeroboter

Speziell entwickelter Bodenroboter für den Außenbereich. Programmierung und Steuerung kann über ein Tastfeld oder die App und Ihr Smartphone erfolgen. Der Roboter ist per USB-Kabel immer wieder aufladbar. Mit Lichtsensoren und Ton

Inhalt: 1 Rugged Robot, 1 Anleitung, 1 USB-Ladekabel

H x B x T: 14 x 23 x 29 cm, Material: Kunststoff

Warnhinweis: 1 (Seite 306)

760804H43*

168,⁰³ / 199,⁹⁵ €

6·



6· Bee-Bot – Bodenmatte „Märchen“

Matte mit 3 Märchen (3x 10 Felder): Goldlöckchen und die drei Bären, Hans und die Bohnenstange, Die drei kleinen Schweinchen.

B x H: 150 x 45 cm, Material: Kunststoff

760581H43*

34,⁸⁷ / 41,⁵⁰ €

7· Bee-Bot – Bodenmatte „Bauernhof“

Bodenmatte mit Bauernhofmotiven wie einem Stall, einem Traktor und Tieren wie Hühnern und Kühen. Für den Bee- und Blue-Bot

B x H: 75 x 75 cm

Material: Kunststoff

760580H43*

34,⁸⁷ / 41,⁵⁰ €



7·

TELLIMERO

Technische Details:

- 8 GB Speicher
- 160 Stunden Aufnahme
- 5 Minuten Aufnahme pro Sticker
- Systemsprache: aus Deutsch, Englisch und Französisch wählbar
- Sticker im gesicherten Modus bespielbar
- über USB aufladbar



AUSGEZEICHNET MIT DEM
worlddidac
AWARD 2018



Tellimero ≡

Bücher, Karten &
Spiele zum Leben
erwecken!



Tellimero

Ihre Stimme ist es, die Geschichten mit Leben erfüllt und Bücher spannend, witzig oder abenteuerlich werden lässt. Mit Tellimero machen Sie aus jedem Buch ein lebendiges, sprechendes Buch. Bekleben Sie die Buchseite mit einem Sticker. Um dem Sticker eine Aufnahme zuzuweisen, halten Sie den Stift über den Sticker und starten die Aufnahme. Zur Wiedergabe berühren Sie ebenfalls den Sticker mit dem Stift. Tellimero übersetzt unsichtbare Codes in Sprache, Musik oder Geräusche. Auch Bildern, Fotos, Lehrmaterialien, Karten, Spielen weisen Sie mithilfe der kleinen Aufkleber Wörter, Sätze, Geräusche, Musik ... zu. Die Anwendungsmöglichkeiten sind vielfältig und Ihrer Fantasie sind nahezu keine Grenzen gesetzt. Durch die Verbindung mit einer Software können die Sprachpassagen auch direkt am PC oder Notebook angehört und geordnet werden.

[Warnhinweise: 1, 4 \(Seite 306\)](#)

754698H43* Stück

55,⁴² / 65,⁹⁵ €

Klassensatz Tellimero

10 Lesestifte und ein Multi-Port 10-fach-Ladegerät in einer praktischen Aufbewahrungsbox.

[Warnhinweise: 1, 4 \(Seite 306\)](#)

756466H43*

545,³⁸ / 649,- €



Tellimero Anlauttabelle, Poster DIN A2

Das DIN-A2-Poster mit Anlauttabelle kann mit dem Tellimero genutzt werden und dient als Lern- und Merkhilfe in Ihrem Klassenzimmer. Die Kleinen lernen die Buchstaben des Alphabets, Diphtonge, Umlaute und Anlaute kennen.

Format: DIN A2
Material: Papier
Lieferung ohne Tellimero

764624H43 5 Stück

14,²⁴ / 16,⁹⁵ €



Tellimero Anlauttabelle, Schüler-Heft

Mit diesem bunt illustrierten Schüler-Heft im praktischen DIN-A5-Format lernen Ihre Grundschülerinnen und -schüler das Alphabet kennen. Die übersichtliche Anlauttabelle ist mit dem tollen Tellimero kompatibel – die Kinder können mit ihm auf die Buchstaben tippen und hören zunächst den Buchstaben und dann das dazugehörige Anlautwort laut und deutlich.

Format: DIN A5
Material: Papier

764622H43 5 Stück

12,⁵² / 14,⁹⁰ €



Multi-Port 10-fach-Ladegerät

Schnelles und unkompliziertes Aufladen mehrerer Geräte. Mit diesem Multi-Port 10-fach-Ladegerät können Sie den Tellimero, andere Vorlesestifte, Smartphones, Tablets und vieles mehr schnell und unkompliziert in einem Schwung aufladen. Das Gerät bietet zwei Möglichkeiten: Aufladen über einen USB-Anschluss an PC oder Notebook oder ganz bequem an der Steckdose. Ein 220 Volt Netzteil mit 3,5 Ampere ist im Lieferumfang enthalten.

Technische Merkmale:

- Kompatibel mit USB 1.1/2.0 Spezifikation
- USB 2.0 High-Speed bis zu 480 Mbps
- 1 Upstream-Port und 10 Downstream-Ports
- Überspannungserkennung und Schutz
- geeignet für Windows 98SE/ME/2000/2003/XP/ Vista/7/8/10, Mac OS 10.4.x oder höher

Weitere Vorteile:

- LED-Statusanzeige
- inkl. externem Netzteil (5 V/3.5 A) Plug & Play

756149H43*

19,⁷⁵ / 23,⁵⁰ €



Tellimero-Tasche

Die Tasche für Tellimero, den sprechenden Stift, ist nicht nur schick, sondern auch praktisch. Dank der Kordel kann der Lesestift in der Tasche einfach um den Hals gehängt werden, und los geht die Expedition. Ob durch das Schulhaus, im Freien oder in der Sporthalle – dem Einsatzgebiet sind keine Grenzen gesetzt.

Material: 100 % Polyester
Lieferung ohne Stift

755819H43 Stück

4,⁸⁷ / 5,⁸⁰ €

je 400 Aufkleber



INKLUSIVE!

Sticker mit Sounds

- 2 Bogen Tiere
- 1 Bogen Instrumente
- 1 Bogen Emoticons

Sticker ohne Sounds

- 4 Blanko-Bogen zum individuellen Besprechen

Tellimero Stickerbogen-Set

In jedem Tellimero Stickerbogen-Set sind 400 Aufkleber zum individuellen Besprechen enthalten.

So einfach wird's gemacht:

1. Sticker an beliebiger Stelle anbringen
2. Tellimero einschalten
3. Aufnahme-Knopf drücken
4. Sticker mit dem Sensor anwählen
5. Sprachaufnahme starten: Lesen Sie Ihren Text vor.
6. Aufnahme-Knopf erneut drücken
7. Aufnahmen mit Ihrer Stimme können nun angehört werden.

755367H43 ■ Rot 758242H43 □ Transparent
755368H43 ■ Grün 755370H43 ■ Blau
755369H43 ■ Lila 755371H43 ■ Pink

je 13,⁴⁰ / 15,⁹⁵ €

756437H43 Stickerbogen-Komplettset (ohne Transparent)

59,²⁴ / 70,⁵⁰ €

SPRACHLICHE BILDUNG

Die Welt der **Buchstaben** entdecken

mag**n**etisch



1• Lese-Magnetbox

Eine Box, gefüllt mit magnetischen Buchstabenblöcken. Motiviert legen Abc-Schützzinnen und -Schützen Wörter, Sätze und sogar kleine Texte. Einfach die passenden Buchstaben heraussuchen und in die richtige Reihenfolge bringen.

Inhalt: 1 Arbeitsbox aus rostfreiem Stahlblech, bedruckt

mit Sortierfeld und 8 Liniensystemen. 213 Buchstabenblöcke aus dichtem Moosgummi (Groß- und Kleinbuchstaben). Eine Seite ist mit glattem Laminat überzogen, die andere Seite mit Magnetfolie beklebt. Sortierung nach Häufigkeit in der deutschen Schriftsprache

B x T Kasten geschlossen: 31,4 x 22,5 cm. Sie können DIN-A4-Blätter, z. B. Spielpläne, einlegen.

1•



Buchstabenblöcke: Höhe: 2 cm, aus Ethylvinylacetat
86570H43 Stück 15,⁰⁸ / 17,⁹⁵ €



2•

2• Magnetische Anlautbilder für die Lese-Magnetbox

„I wie Igel, H wie Hexe, P wie Pirat ...“ Mit den Anlautkärtchen üben die Kinder das Alphabet und die Laut-Buchstaben-Zuordnung oder sie schreiben mithilfe der bunten Bilder erste Wörter und Sätze.

Inhalt: 37 Bildkärtchen zu den 26 Buchstaben des Alphabets sowie zu ä, ü, ö, sch, ch, pf, sp, st, au, eu, ei
B x H Kärtchen: 2 x 2 cm, auf Sortierfeld

87252H43

3•



3• Ergänzungssatz „Besondere Laute“

Satz mit 63 Buchstabenblöcken für besondere Lese- und Rechtschreibübungen.

Mit magnehaftendem Sortierfeld, 21 x 15 cm. Das Sortierfeld mit den Buchstabenblöcken kann zusätzlich in die Lese-Magnetbox gelegt und darin aufbewahrt werden.

86988H43

mag**n**etisch

1· Spiel- und Arbeitseinlagen für die Lese-Magnetbox: Wortpiraten

Kleine Wortpiratinnen und -piraten erobern die Welt der Wörter.

Ob auf der Schatzinsel, im Spukschloss oder Märchenreich – hier gibt es viel zu entdecken und zu lernen.

Wer schleicht denn da durchs Schloss? Passende Buchstaben aus der Lese-Magnetbox heraussuchen und in das vorgegebene Wortfeld legen. Sind auch alle anderen Wörter gefunden, hilft ein Lösungsblatt beim Korrigieren. Farbige Einlegeblätter mit liebevoll gezeichneten Bildern motivieren die Kinder zum Lesen- und Schreibenlernen. 10 farbige Seiten, 3 Seiten schwarz-weiß mit Lösungen, DIN A4

89814H43

6,50 / 6,95 €

1·



2· Übungskarten für die Lese-Magnetbox

Je Set 12 beidseitig bedruckte Aufgabenkarten im Format DIN A5. Gedruckt auf 250 g Bilderdruckkarton

760042H43 Buchstabenrätsel

760043H43 Leserätsel

760044H43 Wörterrätsel

760046H43 Übungskarten-Sparset

je 4,54 / 5,40 €
11,01 / 13,10 €

3· Spiel- und Arbeitseinlagen für die Lese-Magnetbox: Wörter legen und lesen

Sie erweitern die Anwendungsmöglichkeiten der Lese-Magnetbox enorm. Sie legen den ausgewählten Spielplan auf den Boden der Box.

30 zum Teil farbige Einlegeblätter mit liebevoll gezeichneten Bildern zum **Kopieren** oder **Laminieren**. Vielfältige Übungsformen in verschiedenen Schwierigkeitsstufen motivieren die Kinder zum Lesen- und Schreibenlernen:

- **bebilderte Wörter nachlegen**
- **Kreuzwörterrätsel** zu Themen wie Tiere, Wetter, mein Körper ...
- **Nebelwörter**
- **Spiegelschrift entziffern**
- **kurze Sätze ergänzen**

32 Seiten, DIN A4

82097H43

9,44 / 10,10 €



3·

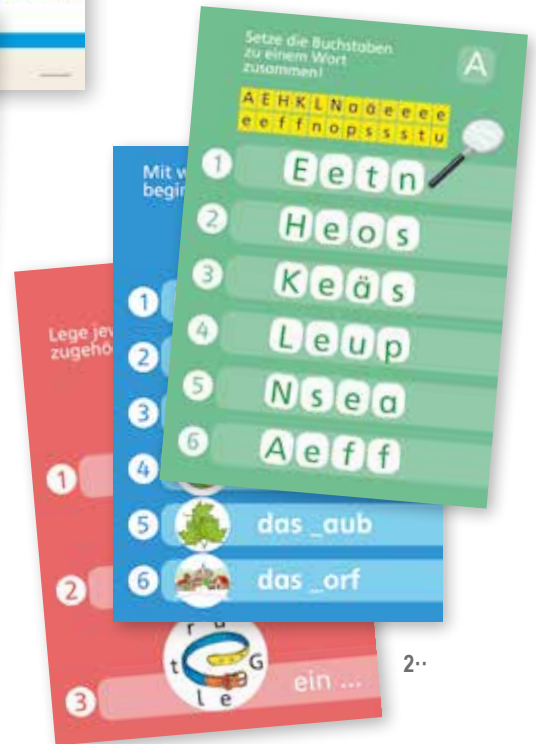

2·

BEST
SELLER

4· Magnetischer Buchstabensatz

Im stabilen Sortierkoffer aus Holz mit 324 Buchstaben

Die Buchstaben sind nach ihrer Häufigkeit in der deutschen Schriftsprache sortiert. Sie finden alle wichtigen Um- und Zwiellaute. Mit 324 Buchstaben sind alle Wort- und Satzbildungen sowie Wortanalysen möglich.

Im aufgestellten Sortierkasten haben die Kinder immer das gesamte Abc vor sich. Jede Buchstabenkarte besteht aus Kunststoff. Die Rückseite ist ganzflächig mit Magnet beklebt. Jede Karte ist 12 cm hoch.

B x H Koffer: ca. 71 x 61 cm (geschlossen),

ca. 142 x 61 cm (geöffnet)

86884H43*

177,31 / 211,- €

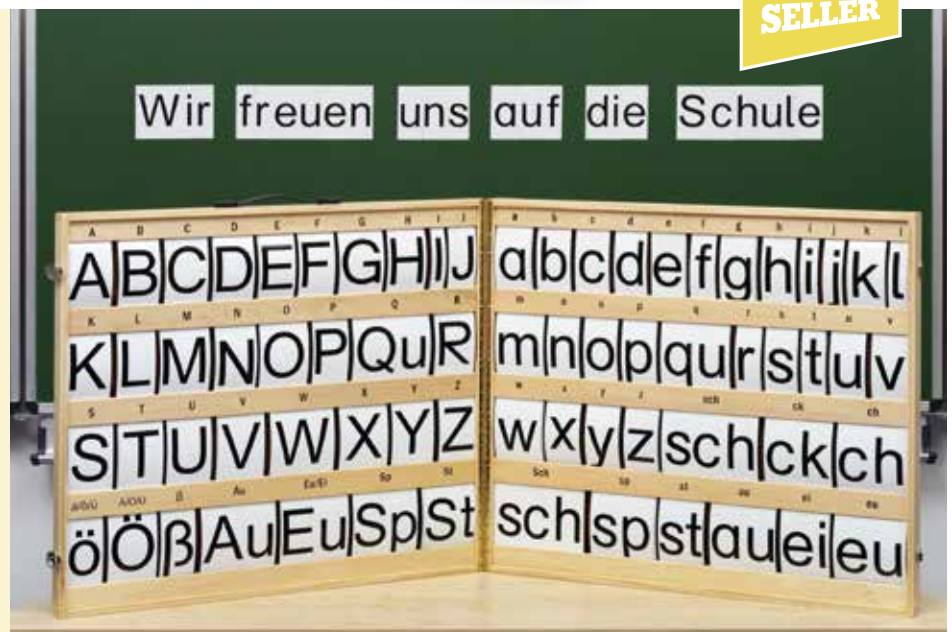



1· GeoStix Buchstaben-Set

Kinder können mit den bunten Teilen dieses Sets Groß- und Kleinbuchstaben von A bis Z bauen und sogar einfache Sätze legen. Die Aufgabenkarten bieten weitere Inspirationen für Figuren und vieles mehr. Auch eigene Designs und Ideen in 2D und sogar 3D können Kinder einfach umsetzen. Dank ihrer Flexibilität können die Stäbchen einfach zusammengesteckt werden. Hierbei wird die Feinmotorik trainiert, die Hand-Auge-Koordination geschult und das Verständnis für Buchstaben ausgebaut. Inkl. praktischem Aufbewahrungsbehälter

Inhalt: 200 gebogene und gerade Verbindungsstäbchen in 10 Größen und 7 Farben, 25 doppelseitig bedruckte Aufgabenkarten

Warnhinweis: 1 (Seite 306)

762711H43

27,³¹ / 32,⁵⁰ €

2· Anlautkarten, magnetisch

Die magnetischen Anlaut-Bildkarten sind so sortiert, dass Sie mit jedem der 26 Großbuchstaben ein Hauptwort beginnen können, welchem Sie ein passendes Bild zuordnen. Auch für Wörter mit Um- und Zwiellauten sind Bildkarten vorhanden. Die 35 Magnetkarten werden in einer praktischen Kartonbox geliefert, die ideal für die Aufbewahrung bis zum nächsten Gebrauch geeignet ist.

H x B x T Box: 2 x 38 x 14 cm
B x H Anlautkarten: 12 x 12 cm
Material: Magnet, Karton

763274H43*

21,⁸¹ / 25,⁹⁵ €

3· Erzählkiesel „Kunterbunte Anlautbilder“

Diese 26 Erzählkiesel bieten kreativen Lernspaß für Kinder ab 5 Jahren. Sie sind vielfältig einsetzbar und können somit individuell an die Lernvoraussetzungen Ihrer Kinder angepasst werden. Durch die Anlautbilder wird mit diesen Erzählkieseln das Alphabet spielerisch eingeübt und gefestigt. Eine Anleitung mit vielen kreativen Ideen für die vielseitigen Einsatzmöglichkeiten ist im Lieferumfang enthalten.

H x B x T Kiesel: 1,5 x 5 x 3,8 cm
Material: Holz

760824H43*

29,³⁷ / 34,⁹⁵ €



4· Rechtschreibquartett

Die 12 Kartenspiele behandeln 12 Rechtschreibphänomene. Spielerisch können Kinder ab 5 Jahren die Regeln verinnerlichen, während sie jeweils 4 passende Karten zu ihrem Quartett sammeln.

Inhalt: 12 Kartensets à 24 Karten in Klarsichttui, 1 transparente Box
H x B x T Kartenspiel: 1,6 x 6,5 x 9,8 cm
Material: Papier, Kunststoff

766323H43*

50,³⁸ / 59,⁹⁵ €



5· Abc auf Bohnensäckchen

Mit Groß- und Kleinbuchstaben für einen rasanten Sprachunterricht. Welche Mannschaft sammelt die meisten Konsonanten? Wer hat zuerst die Buchstaben für ein vereinbartes Wort zusammen? Setzen Sie Buchstabensäckchen bei Bewegungsspielen ein. Das begeistert Kinder!

Stoffbeutel: 100 % Polyester, Säckchen: 100 % Baumwolle

Warnhinweis: 1 (Seite 306)

36041H43*

21,⁴³ / 25,⁵⁰ €



NEU

Vertretungsstunden aus der Box – Deutsch, Kl. 1 - 4

Mit dieser Kartei gelingen Vertretungsstunden garantiert – ohne langwierige Vorbereitung und unabhängig von vorigen Unterrichtsstunden und von Schulbüchern. Auf den Karten im DIN-A5-Format finden Sie alles, was Sie für einen gelungenen Unterricht brauchen.

Inhalt: Details online

H x B x T: 17,5 x 22,5 x 10 cm

Material: Papier, Kunststoff

766151H43* Stück

41,⁹⁷ / 49,⁹⁵ €

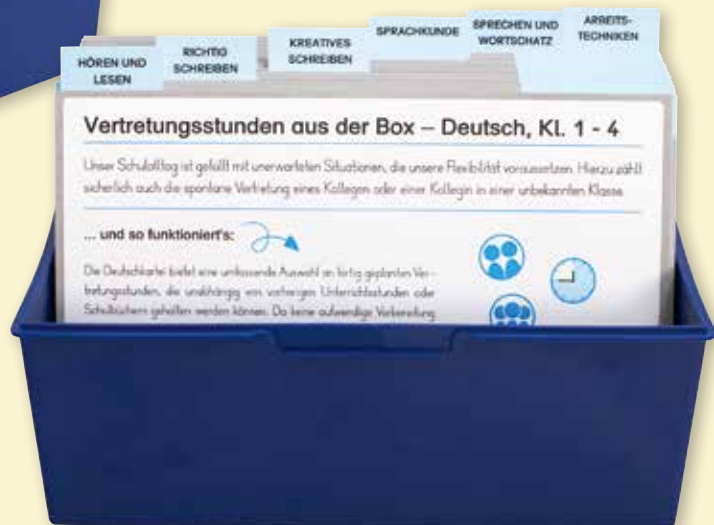

Fädelbuchstaben

Fädelnd das Abc lernen. 130 schöne Holzwürfel (1,5 cm groß, mit Großbuchstaben bedruckt). 4 Fädelschnüre à 1 m (100 % Polyester). In schöner Holzbox
H x B x T Holzbox: 4,5 x 21,5 x 11 cm. Ab 5 Jahren

Warnhinweise: 1, 4 (Seite 306)

50794H43*

15,⁰⁸ / 17,⁹⁵ €



Anlaut-Domino

Von A wie Apfel bis Z wie Zirkuszelt

Gespielt wird nach den bekannten Dominoregeln: Finde das passende Bild zum Anlaut oder den richtigen Anlaut zum Bild. Beim Suchen und Anlegen der Dominokarten lernen Kinder die Anlaute kennen.

Inhalt: 37 Dominokarten im Spielkartenformat

87277H43

4,¹⁶ / 4,⁹⁵ €



Lesekroko „Spucks-Aus“

Das freundliche Krokodil verschluckt für sein Leben gern ganze Wörter. Bereitwillig öffnet es sein Maul und du darfst sie ihm wieder herausziehen. Buchstabe für Buchstabe gibt „Spucks-Aus“ die verschluckten Wörter wieder her. Ein tierischer Spaß fürs erste Lesen: Das Lesekroko zum Selbstgestalten hat einen sehr hohen Aufforderungscharakter. Es erleichtert das Synthetisieren der Buchstaben und den schrittweisen Aufbau von Wörtern. Aus Sperrholz, Länge: 25 cm, inkl. 10 Pappstreifen für eigene Lernwörter

88288H43 Stück

3,⁸⁷ / 4,⁶⁰ €

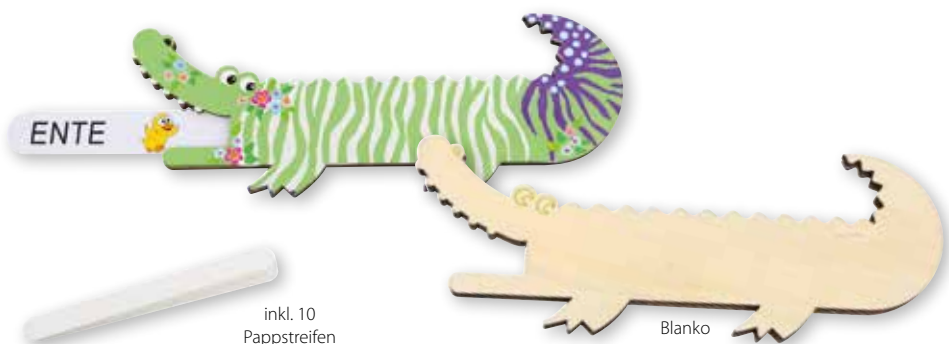

Versandkosten: 5,⁸⁰ / 6,⁹⁰ € – **Versandkosten Flexeo®-Möbel:** 30,- / 35,⁷⁰ € pro Möbelstück

Grafomotorische Fähigkeiten fördern

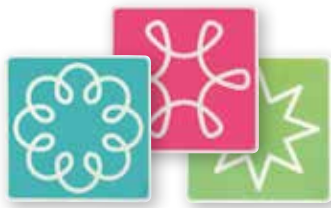

7 Stück

1..



8 Stück

2..

60 x 16,5 cm



Schwungübungen

Rückstandslos ablösbare Folie (auf glatten Oberflächen) für Schwungübungen auf glatten Oberflächen. Die verschiedenen grafischen Muster bereiten spielerisch auf das Schreiben vor. Nur mit dem eigenen Finger fahren Kinder die Muster nach und machen neue taktile Erfahrungen.

1.. Schwungübungen im Quadrat

7 verschiedene Motive (6x quadratisch, 1x rechteckig)
B x H: 20 x 20 cm, 40 x 20 cm
Material: Kunststoff

760280H43 7 Stück

22,²⁷ / 26,⁵⁰ €

2.. Schwungübungen am laufenden Band

8 verschiedene Motive
B x H: 60 x 16,5 cm
Material: Kunststoff

760279H43 8 Stück

31,⁵¹ / 37,⁵⁰ €

Folie auf glatten Oberflächen rückstandslos ablösbar



3..

je 6 Tafeln

3.. Schreibwerkstatt

Lustige Linien- und Bogenbilder sowie Übungen zu Schwüngen und Strichen. Eine gute Vorbereitung auf das Schreiben von Buchstaben und Zahlen. Beidseitig bedruckte Schreibertafeln aus Kunststofffolie, beschreibbar mit weichen Aquarellstiften (bitte extra bestellen).

Schreibwerkstatt 1

6 Tafeln, beidseitig bedruckt 36 x 30 cm

85555H43*

19,⁷⁵ / 23,⁵⁰ €

Schreibwerkstatt 2

6 Tafeln, beidseitig bedruckt 30,3 x 25,5 cm

85556H43*

17,⁶¹ / 20,⁹⁵ €

Tafelschreiber

85074H43 12 Stück

5,⁴⁶ / 6,⁵⁰ €

Magnetische Zeichentafel

Lernen der Stifthaltung auf innovativste Weise!
Metallkugeln lassen sich mithilfe des magnetischen Stifts zu tollen Bildern formen, die auch ganz schnell wieder weggewischt werden können.

1 Magnetbrett (1,2 x 28 x 25,5 cm) mit Stift

Warnhinweis: 1 (Seite 306)

758161H43

20,⁹⁷ / 24,⁹⁵ €

- schult die Feinmotorik
- fördert die Hand-Auge-Koordination
- trainiert die Stifthaltung



magnetisch

Magnetisches Zeichenbrett

Wie durch Zauberhand entstehen auf dem Zeichenbrett tolle Muster.

Durch Antippen oder Darüberstreichen mit dem magnetischen Stift erscheinen die kleinen Kügelchen an der Oberfläche des Zeichenbretts. Sie bleiben dort so lange, bis ein neues kreatives Kunstwerk entstehen soll und die Kugeln dafür wieder mit dem Finger oder mit dem Stift zurück ins Board gedrückt werden.

- schult die Feinmotorik
- fördert die Hand-Auge-Koordination
- trainiert die Stifthaltung

12 Magnetbretter (1,2 x 17,5 x 21,5 cm) mit 12 Stiften

Warnhinweis: 1 (Seite 306)

758477H43* 12 Stück

131,⁸⁹ / 156,⁹⁵ €

Gruppenset
mit 12 Stück



Sortierbox für Fühlbuchstaben, leer

Allzeit griffbereit und ordentlich verstaut, warten die Fühlbuchstaben in der Holz-Sortierbox auf ihren Einsatz. Für den Fühlbuchstabensatz (764402H43) benötigen Sie zwei Sortierboxen, eine für die Kleinbuchstaben und die andere für die Großbuchstaben.

Sortierbox ohne Fühlbuchstaben (12 x 18,5 x 15,5 cm)

89394H43 9,⁸³ / 11,⁷⁰ €



Sandpapier Groß- und Kleinbuchstaben

Auf rot lackierten Platten, 13 x 16 cm

Die Kinder ertasten die verschiedenen Formen und zeichnen sie anschließend mit Wachsmal- oder Buntstiften nach. Durch die Verknüpfung von Fühlen, Sprechen und Schreiben prägen sich die Formen besonders gut ein. Ihre Schülerinnen und Schüler lernen mit allen Sinnen.

Großbuchstaben, 29 Stück
85764H43

54,⁵⁸ / 64,⁹⁵ €

Kleinbuchstaben, 30 Stück
85765H43

54,⁵⁸ / 64,⁹⁵ €

Satz mit 59 Groß- und Kleinbuchstaben

764402H43 107,⁵² / 127,⁹⁵ €



Augenbinde

Bitte nicht schummeln und aus den Fühlbuchstaben ein richtiges Ratespiel machen. Material: 100 % Nylon
Lieferung in Überraschungsfarbe

33542H43

2,²⁷ / 2,⁷⁰ €

Versandkosten: 5,⁸⁰ / 6,⁹⁰ € – Versandkosten Flexeo®-Möbel: 30,- / 35,⁷⁰ € pro Möbelstück



1·· Buchstaben zum Fühlen und Nachspuren

Buchstaben befühlen und mit dem Finger nachspuren. So „(er-)fahren“ Ihre Schülerinnen und Schüler das Alphabet. Dann üben sie die Schreibrichtung direkt auf dem Buchstaben. Mit trocken abwischbaren Folienstiften wird die Schreibung immer wieder probiert. Durch die Verbindung von Fühlen und Schreiben prägen sich die Buchstaben schnell ein.

26 bunte Kunststoff-Großbuchstaben (Höhe: 11,5 cm) mit beschichteter Oberfläche für das Beschreiben
Lieferung ohne Stifte

[Warnhinweis: 1 (Seite 306)]

86435H43

[20,¹³ / 23,⁹⁵ €]

2·· Whiteboard-Stifte

4 Farben im Set, trocken abwischbar mit runder Stiftspitze. Für ein optimales Ergebnis auf Ihrem Whiteboard!

754794H43 4 Stück

[3,⁰³ / 3,⁶⁰ €]

3·· Magnetisches Buchstaben-Set mit transparenten Taschen

Bringen Sie die magnetischen Buchstaben an der Tafel an. Die abnehmbaren Kunststofftaschen warten darauf, mit den unterschiedlichsten Dingen befüllt zu werden. Passend zum jeweiligen Buchstaben suchen Ihre Schülerinnen und Schüler geeignetes Füllmaterial, z. B. ein Blatt zum B, Knöpfe zum K, Würfel zum W oder selbst gemalte Bilder.

26 bunte Kunststoff-Großbuchstaben (Höhe: 11,5 cm), magnetisch, mit beschreibbarer Oberfläche, mit abnehmbaren Kunststofftaschen (14 x 14 cm)

[Warnhinweis: 1 (Seite 306)]

86437H43*

[33,⁵⁷ / 39,⁹⁵ €]



magⁿetisch

5··



5·· Buchstaben aus Buchenholz

Die Holzbuchstaben und Ziffern wurden den üblichen Fibeldruckschriften angepasst. **Zum Anfassen, Legen, Umfahren und zum Bilden von Wörtern.**
Höhe: 5 - 7 cm, Tiefe: 1 cm

Sortiment A: Buchstaben kennenlernen

53 Holzbuchstaben, je 1 Groß- und 1 Kleinbuchstabe sowie Punkte für Umlaute

2945H43*

[71,³⁹ / 84,⁹⁵ €]

Sortiment B: Wörter und Sätze legen

90 Holzbuchstaben (28 Groß- und 62 Kleinbuchstaben) sowie Punkte für Umlaute. Nach der Häufigkeit in der deutschen Schriftsprache sortiert.

2951H43*

[105,- / 124,⁹⁵ €]

4·· Holzstempel, bunt

Die Holzstempel sind ideal für kleine Kinderhände und lassen sich für das Stempeln von Wörtern und Sätzen nutzen. Auch für Bastelprojekte oder Spiele geeignet. Erhältlich als 30 Kleinbuchstabenstempel inkl. ä, ö, ü und ß oder 26 Holzstempel mit Großbuchstaben A bis Z. Ohne Stempelkissen
Höhe: 3,5 cm, Ø 2 cm
Material: Holz, Gummi

Alle [Warnhinweis: 1 (Seite 306)]

766238H43* Großbuchstaben

[10,⁰⁴ / 11,⁹⁵ €]

766240H43* Kleinbuchstaben

[10,⁸⁸ / 12,⁹⁵ €]





magⁿetisch

1· Magnetische Wortarten-Symbole für die Stahltafel

Zur Einführung der Wortarten nach Montessori. Erarbeiten Sie gemeinsam mit Ihren Schülerinnen und Schülern die verschiedenen Wortarten an der Tafel. Mit großen Symbolen erforschen die Lernenden Sätze und vergleichen Texte. Sie können somit ganz leicht den Satzaufbau wahrnehmen und lernen, aus welchen Wortarten er besteht.

Start-Set mit Nomen, Verb, Adjektiv und Artikel Satz mit 50 Magnetsymbolen:

20 Verben, 10 Nomen, 10 Artikel und 10 Adjektive
Ø Verb: 10 cm

86984H43

24,79 / 29,50 €

Erweiterungs-Set

Mit Nomen, Verb, Adjektiv, Artikel, Adverb, Pronomen, Numerale, Konjunktion, Präposition und Interjektion.
Je 5 Magnetsymbole, Ø Verb: 10 cm

88419H43

21,43 / 25,50 €

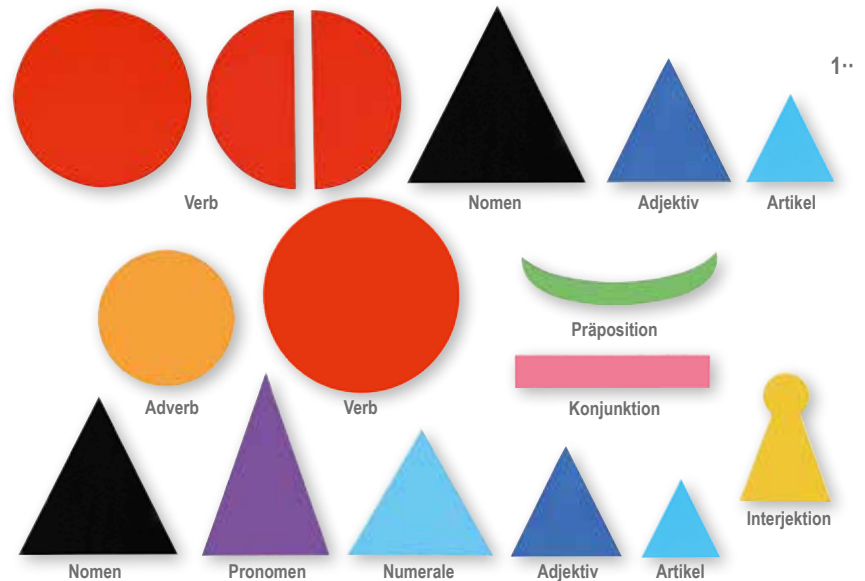

2· Satzstern aus lackiertem Holz

Der Satzstern ist ein Legespiel, das den Schülerinnen und Schülern vom 2. Schuljahr an bis in die Sekundarstufe hinein grammatische Strukturen bewusst machen möchte. Das Besondere an diesem Satzstern ist, dass die farbigen Spitzen des Satzsterns abnehmbar sind und somit farblich dem Satzbau des jeweiligen Lehrwerks angepasst werden können. Zugleich kann man aber auch durch eine Reduktion der Spitzen schwächere Schülerinnen und Schüler gezielter fördern, indem die Satzteile erst allmählich angesteckt werden. Für die Selbstkontrolle können auf der Rückseite der Kärtchen Farbpunkte entsprechend der Farbe der Sternspitzen aufgemalt werden. Die in der Mitte liegenden Verbkärtchen zeigen ihre Valenzmöglichkeiten durch Punkte an ihren Spitzen.

Ø 25,3 cm, Material: Holz

760419H43

14,71 / 17,50 €

3· Karten zum Satzstern

Inhalt: 84 Wortkarten, 21 Blanko-Karten
Lieferung ohne Satzstern

759567H43

5,63 / 6,70 €

4· Satzstern mit Karten – Set

761021H43

17,61 / 20,95 €



für Übungen zum Satzbau, für Freiarbeit und Wochenplanarbeit

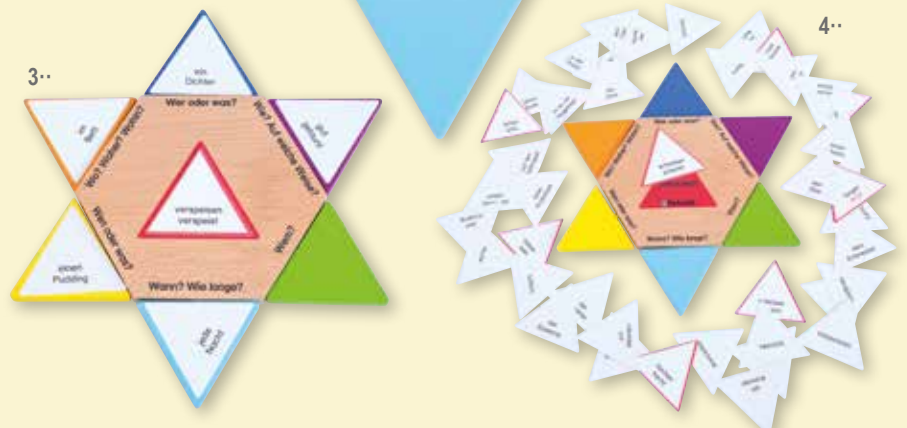



Kindermikrofon mit Aufnahmefunktion

Kindermikrofon mit farbig gestalteten Bedienelementen zum universellen Einsatz. Neben dem Singen kann das Mikrofon auch für Interviews, das Aufnehmen von Hörspielen oder das Laut-Training genutzt werden. Mit nur einem Tastendruck können Stimmen, Musik oder Geräusche aufgenommen und auch wiedergegeben werden. Details: mit LED-Anzeige und Signaltönen, zeichnet direkt im WAV-Dateiformat auf, 256 MB Flash-Speicher, bis zu 4 Stunden Aufnahme, WAV-Bitrate: 128 kbps (44 kHz Abtastung), eingebauter 300-mAh-Lithium-Ionen-Polymer-Akku, 3,5-mm-Kopfhörerbuchse, Akkulaufzeit ca. 3 Stunden bei Aufnahme oder Wiedergabe
 Ø 5,6 cm, Länge: 15,8 cm. Material: Kunststoff
 [Warnhinweise: 1, 4 (Seite 306)]

760932H43 Stück

33,⁵⁷ / 39,⁹⁵ €

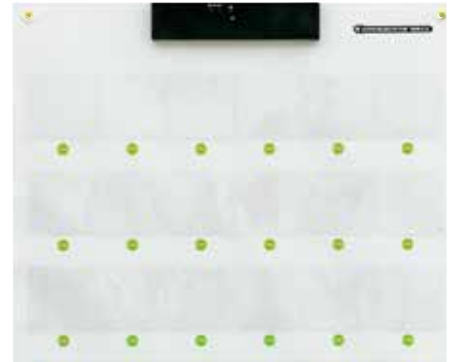

Interaktiver Lerntainer

Für alle Fächer, Lernthemen und Jahrgangsstufen
 Befüllen Sie die transparenten Taschen mit Karten oder kleinen Gegenständen. Danach können Sie für jede Tasche eine kurze Nachricht aufnehmen: eine Vokabel, eine Rechenaufgabe oder eine Frage zu jedem beliebigen Thema. Und das geht ganz einfach: Zur Aufnahme drücken Sie den grünen Knopf bei der entsprechenden Tasche und sprechen die Aufnahme in die schwarze Box oben an der Tafel. Sind alle Aufnahmen getätigt, stellen Sie nun den Schalter auf „Play“ um. Jetzt können Ihre Schülerinnen und Schüler durch Drücken des grünen Play-Knopfes an den Taschen die Aufnahmen abspielen. Sie können die Taschen immer wieder aufs Neue besprechen. Für jede Tasche stehen Ihnen 10 Sekunden Aufnahmezeit zur Verfügung. Spielkarten und Batterien bitte extra bestellen.

H x B x T: 66 x 53 x 1,7 cm

[Warnhinweis: 2 (Seite 306)]

89820H43*

40,²⁹ / 47,⁹⁵ €

1· Easi-Speak 2

Das Easi-Speak 2 besticht durch seine modernere und verbesserte Optik. Sie können nun auch die Aufnahmezeit mittels einer SD-Karte erhöhen. Stimmen, Lieder, Geräusche und vieles mehr nimmt das kleine handliche Mikrofon in hoher Tonqualität auf und animiert selbst Lesemuffel zum lauten Lesen. Das Aufnahmegerät ist überall einsetzbar und einfach in der Bedienung. Anschließend können die MP3- oder WAV-Dateien mittels USB-Anschluss direkt auf den Computer übertragen werden. Eingebauter 200-mAh-Lithium-Ionen-Polymer-Akku. 128 MB Speicher, bis zu 4 h Aufnahmekapazität in hoher Klangqualität.

Länge des Mikrofons: ca. 13 cm

Material: Kunststoff

Warnhinweis: 1 (Seite 306)

760970H43* Stück

48,70 / 57,95 €



Anwendungsbeispiel

2·



2· Plapperbrett

Aufnahmegerät mit 44 Feldern für Aufnahmen von je bis zu 10 Sekunden. Hervorragend geeignet zum Üben des Alphabets und für einfache Rechenaufgaben. Durch Drücken des jeweiligen Feldes wird die Aufnahme abgespielt. So können Buchstaben und Zahlen aneinandergereiht werden und es entstehen Wörter, Sätze, Zahlenfolgen oder Rechenaufgaben. Durch eine Beschriftung mit trocken abwischbaren Stiften können die jeweiligen Inhalte visualisiert werden. Die Plättchen können jederzeit neu besprochen werden und eignen sich daher für zahlreiche Einsatzgebiete. Es werden 2 Batterien Typ AAA (Micro LR03) benötigt (nicht im Lieferumfang enthalten).

Inhalt: 1 Spielbrett, 44 Blanko-Plättchen

H x B x T: 2,5 x 27 x 20,5 cm

Material: Kunststoff

Lieferung ohne Buchstaben-Plättchen

Warnhinweis: 1 (Seite 306)

760801H43* Stück

22,65 / 26,95 €



3·

- Schreiben einer kurzen Geschichte
- Schritt-für-Schritt-Anleitungen
- Bildkarten für Unterrichtsmaterial

3· Erzählboard

In das Board können 6 verschiedene Blätter eingeschoben und auf dem jeweiligen Feld ein Text per Sprachaufnahme mit 10 Sekunden Aufnahmedauer hinterlegt werden. Dank der 6 Einschubfächer bietet das Erzählboard vielseitige Einsatzmöglichkeiten. Das Erzählboard wird mit 12 Blanko-Karten im Format 8 x 7 cm geliefert, welche auch als Vorlage für eigene Karten dienen. Das Board ist dank seiner großen Tasten und simplen Handhabung sehr einfach zu bedienen.

Warnhinweis: 1 (Seite 306)

754133H43* Stück

37,77 / 44,95 €



Versandkosten: 5,80 / 6,90 € – Versandkosten Flexeo®-Möbel: 30,- / 35,70 € pro Möbelstück

PlapperBrett

max Kennenlernset

Testen Sie das Kennenlernset mit Ihren Kindern. Das MAX-Lernsystem besteht aus dem MAX-Lerngerät und ausgewählten Übungskarten aus den Bereichen Vorschule, Mathematik, Deutsch, Les-Rechtschreib-Hilfe sowie Logik und Konzentration. Sie werden schnell feststellen, dass Ihre Kinder begeistert sind, selbstständig und in ihrem eigenen Tempo die Aufgaben mit ansprechenden Bildern und Grafiken zu lösen.

759440H43*

[26,⁰¹ / 30,⁹⁵ €]

max Lernkarten Fit für die Schule

Mathematische Grundübungen und sprachbezogene Aufgaben für Vorschülerinnen und -schüler. Keine Lese- und Schreibkenntnisse erforderlich. Wahrnehmung, Formen, Zahlen und Buchstaben

759373H43*

[18,⁶⁴ / 19,⁹⁵ €]

max Lernkarten Wahrnehmung

Die Kinder lernen, Formen zu erkennen und schulen dabei ihre Konzentrationsfähigkeit und das genaue Hinschauen und Hinhören.

759374H43*

[18,⁶⁴ / 19,⁹⁵ €]

max Lernkarten Raumorientierung

Erlernen von räumlichem Vorstellungsvermögen. Orientierung am Körper, Erkennen von Objekten im Raum, Raum-Lage-Bewusstsein

759375H43*

[18,⁶⁴ / 19,⁹⁵ €]

max Lernkarten Hand-Augen-Koordination

Anhand von lustigen Rätseln schulen die Kinder spielerisch die Koordination von Stift und Augen. Wege nachfahren, Punkte verbinden

759376H43*

[18,⁶⁴ / 19,⁹⁵ €]

max Lernkarten Integration

Anhand von Schattenbildern, Spiegelungen und Mustern wird das genaue Hinschauen und Wahrnehmen gelernt. Genaues Hinschauen/Wahrnehmen, Schwungrichtungen, Schattenbilder

759377H43*

[18,⁶⁴ / 19,⁹⁵ €]

max Lernkarten Serielles Arbeiten/Zeitbegriff

Spannende Übungen zu Zeitbegriffen wie Jahres- und Tageszeiten, Zeitbewusstsein, Gleichzeitigkeit, Ergänzen und Sortieren

759378H43*

[18,⁶⁴ / 19,⁹⁵ €]

max Lernkarten Mengenbegriff

Allgemeiner Begriff: gleich lang, dick, groß, viel ..., mehr/weniger, größer/kleiner ..., simultanes Erfassen u. v. m.

759379H43*

[18,⁶⁴ / 19,⁹⁵ €]

max Lernkarten Phonologische Bewusstheit

Bestimmung von Lautpositionen und Bau von Wörtern aus einzelnen Lauten. Viele spannende Lösungswege sichern dabei die Freude am Üben.

759380H43*

[18,⁶⁴ / 19,⁹⁵ €]

max Lernkarten VORSCHULE

Alle Lernkartensets enthalten 32 Seiten mit Übungen und Lösungen (16 Lernkarten, DIN A4, beidseitig bedruckt). Geliefert werden die **stabilen Karten** in einer **praktischen Aufbewahrungstasche**. In jedem Set befindet sich außerdem ein **Lernpass**, mit dem die Kinder ihre Erfolge dokumentieren können, sowie ein detaillierter **Förderplaner** zu den einzelnen Inhalten der Mappe.

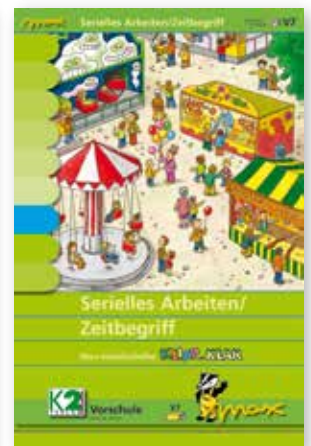
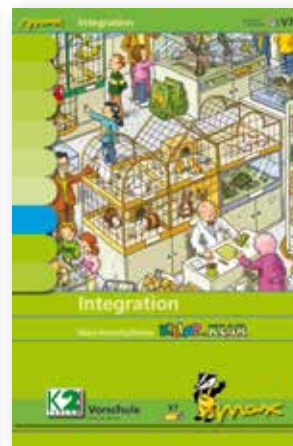
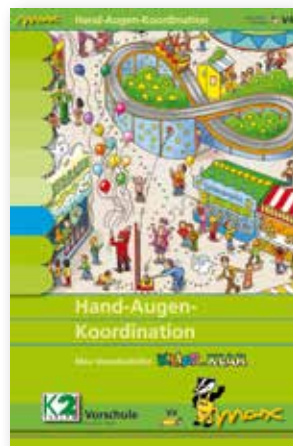

max Lernkarten DEUTSCH

Alle folgenden Lernkartensets enthalten **32 Seiten** mit Übungen und Lösungen (16 Lernkarten, DIN A4, beidseitig bedruckt). Geliefert werden die **stabilen Karten** in einer **praktischen Aufbewahrungstasche**. In jedem Set befindet sich außerdem ein **Lernpass**, mit dem die Kinder ihre Erfolge dokumentieren können, sowie ein detaillierter **Förderplaner** zu den einzelnen Inhalten der Mappe.

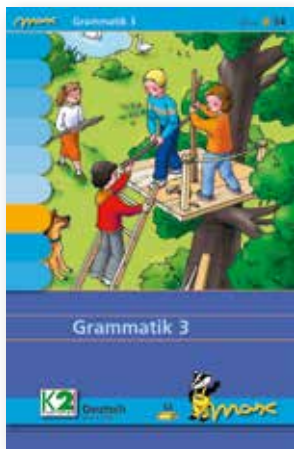
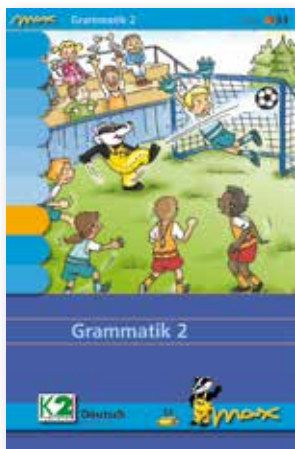
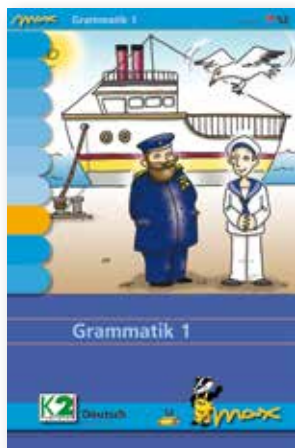

max Lernkarten Gedächtnstraining

Mit diesem Lernkartenset können Sie das Gedächtnis auf verschiedenste Art und in jedem Alter vielseitig schulen.

759388H43* **18,64 / 19,95 €**

max Lernkarten Buchstaben und Wörter

Das Lernkartenset ist Begleiter durch das 1. Schuljahr und bietet einen spannenden Einstieg in die Buchstabenwelt.

759389H43* **18,64 / 19,95 €**

max Lernkarten Grammatik 1

Themen: Alphabet, Tuwörter (Verben), Wiewörter (Adjektive), Namenwörter (Nomen), verschiedene Wortarten

759396H43* **18,64 / 19,95 €**

max Lernkarten Grammatik 2

Themen: Artikel, Wortfamilien, Adjektive bilden, Zeiten, Oberbegriffe, Gegenteile, Satzbau

759397H43* **18,64 / 19,95 €**

max Lernkarten Grammatik 3

Themen: Wortarten, Wortfamilien, Wortfelder, Zeitformen, Gegenteile, Vergleichswörter als und wie

759398H43* **18,64 / 19,95 €**

max Lernkarten Silben und Reime

Das Set befasst sich mit Reimen und Silben, der sogenannten phonologischen Bewusstheit im weiten Sinne.

759403H43* **18,64 / 19,95 €**

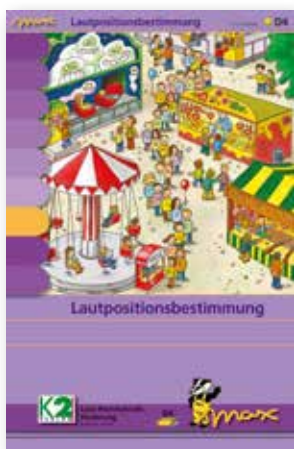

max Lernkarten Lautdifferenzierung

Unterscheidung von ähnlichen Sprachlauten und Behandeln der am häufigsten auftretenden Lautverwechslungen

759404H43* **18,64 / 19,95 €**

max Lernkarten Lautpositionsbestimmung

Die Übungen drehen sich um die Frage, an welcher Stelle in einem Wort sich bestimmte Laute befinden. Aufgaben zur Stellung von Lauten und Lautverbindungen im Wort

759405H43* **18,64 / 19,95 €**

max Lernkarten

Alle folgenden Lernkartensets enthalten **40 Seiten** mit Übungen und Lösungen (20 Lernkarten, DIN A4, beidseitig bedruckt). Geliefert werden die **stabilen Karten** in einer **praktischen Aufbewahrungstasche**. In jedem Set befindet sich außerdem ein **Lernpass**, mit dem die Kinder ihre Erfolge dokumentieren können, sowie ein detaillierter **Förderplaner** zu den einzelnen Inhalten der Mappe.

max Lernkarten Wortartenbestimmung

Die Übungen umfassen Entscheidungs- und Umwandlungsaufgaben zu Nomen, Eigennamen, Verben, Adjektiven und Adverbien.

759406H43* **18,64 / 19,95 €**



max Lernkarten DEUTSCH & MATHEMATIK

Alle Lernkartensets enthalten **32 Seiten** mit Übungen und Lösungen (16 Lernkarten, DIN A4, beidseitig bedruckt). Geliefert werden die **stabilen Karten** in einer **praktischen Aufbewahrungstasche**. In jedem Set befindet sich außerdem ein **Lernpass**, mit dem die Kinder ihre Erfolge dokumentieren können, sowie ein detaillierter **Förderplaner** zu den einzelnen Inhalten der Mappe.

max Lernkarten Deutsch als Zweitsprache 1

Spielerischer Einstieg in die Sprache... Deutsch als Zweitsprache mit Übungen zum Grundwortschatz und Abc, Gegenteile und Bildverständnis

759399H43* **18,64 / 19,95 €**



max Lernkarten Deutsch als Zweitsprache 2

Zahlreiche Übungen zur Festigung des Alphabets, zu den Grundwortarten, zu Fragewörtern, zum Gebrauch von Artikeln und Präpositionen, zu Einzahl und Mehrzahl

759400H43* **18,64 / 19,95 €**



max Lernkarten Deutsch als Zweitsprache 3

Übungen für Deutsch als Zweitsprache entsprechend den Anforderungen der Klassen 3 und 4

759401H43* **18,64 / 19,95 €**

max Lernkarten Deutsch als Zweitsprache 4

Übungen entsprechend den Anforderungen in Klasse 4: Verben mit Vorsilben, reflexive Verben, Umstandswörter und Übungen zu den Fällen Akkusativ und Dativ

759402H43* **18,64 / 19,95 €**



max Lernkarten Zahlen, Ziffern, Mengen bis 10

Einführung in den Zahlenraum von 1 bis 10. Erkennen von Zahlen und deren richtiger Schreibweise, Anzahlen bestimmen, Mengen Zahlen zuordnen

759381H43* **18,64 / 19,95 €**

max Lernkarten Orientieren und Rechnen bis 10

Unterschiedliche Rechenaufgaben im Zahlenraum von 1 bis 10 wie Reihenfolgen, Zahlzerlegung, Rechen- und Knobelaufgaben

759382H43* **18,64 / 19,95 €**

max Lernkarten Orientieren und Rechnen bis 20

Umfassende Behandlung des Zahlenraums von 1 bis 20 in unterschiedlichen Schwierigkeitsgraden

759383H43* **18,64 / 19,95 €**

max Lernkarten Orientieren und Rechnen bis 100

Übungen zur Addition und Subtraktion im Zahlenraum bis 100 anhand von Zahlenstrahl, Rechenhäusern, Zahlenmauern, Sachrechnen und Knobelaufgaben

759384H43* **18,64 / 19,95 €**

max Lernkarten Kleines Einmaleins

Übungen zur fortgesetzten Addition, zur Multiplikation und Division. Das Einmaleins wird automatisiert, anhand von Sachrechenaufgaben können Schülerinnen und Schüler ihre Kenntnisse geschickt einsetzen.

759385H43* **18,64 / 19,95 €**

max Lernkarten Knacknüsse für Anfänger

Zahlreiche Knobeleien zur visuellen Wahrnehmung, zur Schulung der geometrischen Grundkompetenz und der vier Grundrechenarten

759386H43* **18,64 / 19,95 €**

max Lernkarten Knacknüsse für Fortgeschrittene

Neben Sudokus, Geheimschriften und Streichholzrätseln finden Sie in diesem Lernkartenset Textknobeleien, Wörterrätsel und Aufgaben zum Kombinieren.

759387H43* **18,64 / 19,95 €**

Das max Lerngerät

Die solide Konstruktion des MAX-Lerngerätes besteht aus **hochwertigem und bruchsicherem Kunststoff**. Die innovativen Lösungskappen ermöglichen eine **sofortige Selbstkontrolle** nach jeder Aufgabe. Durch den Rotfilter können die Lösungen erst nach Öffnen der Klappen abgelesen werden.

H x B x T: 33,5 x 25,4 x 3,5 cm

759240H43 **22,65 / 26,95 €**



Magischer Zylinder

Auf spannende Art Lesen, Rechtschreibung und Grammatik trainieren

Üben bis zur Meisterschaft. Und hier macht das Üben auch noch Spaß. Die Kinder sehen auf jeder Karte eine Aufgabe. Sie nennen die Lösung und werfen die Karte in den Zylinder. Dort wird sie gedreht. Unten erscheint die Karte wieder mit der Lösung nach oben. So zeigt der Zylinder schnell und schlaue die richtige Lösung. Das begeistert kleine Wortakrobatinnen und -akrobaten und spornet zum Weitermachen an. Der Zylinder ist aus solidem Kunststoff hergestellt.

Höhe: 24 cm

Die Lieferung erfolgt ohne Spielkarten.

87085H43 Blau

87085H43 Schwarz

je 18,⁰⁷ / 21,⁵⁰ €



Kartensätze zum Grundwortschatz

für den Magischen Zylinder

Jeweils 36 Karten, doppelseitig bedruckt

je nur 5,⁶³ / 6,⁷⁰ €



84878H43* Gegensätze



84105H43* Farben



84882H43 Kleidung



84874H43* In der Schule



84877H43* Auf dem Bauernhof



84879H43* Lebensmittel



84875H43* Zu Hause



84876H43 Gemüse und Obst



84880H43 Das bin Ich



84884H43* Präpositionen



84881H43* Wilde Tiere

Mathematik

Grundrechenarten, Größen und Geld

Kartensets zum Magischen Zylinder

Verschiedene Sets und 1 Blanko-Kartenset.
Jede Kunststoffbox enthält 48 Karten.

Addition I – Von 0 + 1 bis 9 + 9
86257H43*

Menge-Zahl-Zuordnung II – bis 50
86268H43

Addition II – Von 10 + bis 19 +
86258H43*

Uhrzeit ablesen und benennen
86269H43*

Addition III – Zahlenraum 100
86259H43*

Zahlen am Zahlenstrahl
40299H43*

Subtraktion I – Von - 2 bis - 9
86260H43*

Rechnen mit Größen: Zeit
40303H43*

Subtraktion II – Im Zahlenraum 20
86261H43*

Rechnen mit Größen: Gewichte
40305H43*

Subtraktion III – Subtraktion von
zweistelligen Zahlen
86262H43*

Rechnen mit Größen: Längen
40304H43*

Multiplikation I – mal 2, 3, 4, 5 und 10
86263H43

Rechnen mit Geld 1: Geldbeträge
40301H43*

**Vermischte Aufgaben Addition & Subtraktion bis
20 ohne Zehnerüberschreitung**
87817H43*

Multiplikation II – mal 6, 7, 8 und 9
86264H43*

**Rechnen mit Geld 2: Erganze zu
1, 2 und 5 Euro**
40302H43

**Vermischte Aufgaben Addition & Subtraktion bis
20 mit Zehnerüberschreitung**
87818H43

Division I – durch 2, 3, 4, 5 und 10
86265H43*

Blanko-Karten
86270H43*

**Vermischte Aufgaben Addition & Subtraktion bis
100 mit und ohne Zehnerüberschreitung**
87819H43*

Division II – durch 6, 7, 8 und 9
86266H43*

Menge-Zahl-Zuordnung I – bis 10
86267H43*

**Vermischte Aufgaben Multiplikation & Division,
Reihen 2, 3, 4, 5, 10**
87820H43* je $5,^{21} / 6,^{20} \text{€}$

Grundausrüstung 1. Schuljahr



Magischer Zylinder mit 10 Kartensets zum Rechnen im 1. Schuljahr

Enthalten ist 1 Magischer Zylinder mit
10 Kartensätzen:

- Addition I von 0 + 1 bis 9 + 9
- Subtraktion I von - 2 bis - 9
- Addition II von 10 + bis 19 +
- Subtraktion II im Zahlenraum 20
- Menge-Zahl-Zuordnung I bis 10
- Menge-Zahl-Zuordnung II bis 20
- vermischte Aufgaben Addition & Subtraktion
bis 20 ohne Zehnerüberschreitung
- vermischte Aufgaben Addition & Subtraktion
bis 20 mit Zehnerüberschreitung
- Wie viele? Anzahl bestimmen
- Blanko-Kartensatz

87814H43*

$66,^{81} / 79,^{50} \text{€}$

Grundausrüstung 2. Schuljahr



Magischer Zylinder mit 10 Kartensets zum Rechnen im 2. Schuljahr

Enthalten ist 1 Magischer Zylinder mit
10 Kartensätzen:

- Addition III im Zahlenraum bis 100
- Subtraktion III von zweistelligen Zahlen
- Multiplikation I, mal 2, 3, 4, 5, 10
- Division I, durch 2, 3, 4, 5, 10
- Zahlen am Zahlenstrahl bis 100
- Addition bis 100 ohne Zehnerüberschreitung
- Addition bis 100 mit Zehnerüberschreitung
- vermischte Aufgaben Addition & Subtraktion
bis 100
- vermischte Aufgaben Multiplikation & Division
- Blanko-Kartensatz

87815H43*

$66,^{81} / 79,^{50} \text{€}$

Grundausrüstung 3. Schuljahr



Magischer Zylinder mit 10 Kartensets zum Rechnen im 3. Schuljahr

Enthalten ist 1 Magischer Zylinder mit
10 Kartensätzen:

- Multiplikation II, mal 6, 7, 8, 9
- Division II, durch 6, 7, 8, 9
- das Dezimalsystem
- Rechnen mit Größen: Zeit
- Rechnen mit Größen: Gewichte
- Rechnen mit Größen: Längen
- Rechnen mit Geld 1: Geldbeträge
- Rechnen mit Geld 2: Erganze zu 1, 2 und 5 Euro
- einfache Brüche erkennen und benennen
- Blanko-Kartensatz

87816H43*

$66,^{81} / 79,^{50} \text{€}$

BECHERQUIZZER



Wir fragen
euch ab!

1.. Becherquizzler

Spielspaß mit Lerneffekt

- fördert eigenständiges Lernen
- hoher Aufforderungscharakter
- für Einzel- und Teamspiele
- mit Selbstkontrolle

Der Becherquizzler ist mit einer Einkerbung für die Aufgabenkarte und mit einem Einwurfschlitz für die Antwortkarte ausgestattet. Mit kleinen Karteikarten können Sie Ihre eigenen Wissens- und Ratespiele erstellen. Oder bestellen Sie die passenden Quizzler-Sortierspiele gleich mit! Stellen Sie eine Aufgabenkarte in die Einkerbung des Bechers. Die Antwortkarten müssen die Schülerinnen und Schüler nun der Aufgabe zuordnen und die jeweilige Karte in den Schlitz des Bechers werfen.

H x B x T: Becher: 8 x 8,7 x 6,2 cm; Schlitz zum Einstecken (L x B): 6,5 x 0,4 cm; Einkerbung für die Kontrollkarten (L x T x B): 6,5 x 0,8 x 0,4 cm

850289H43 Blau
850291H43 Grün
850292H43 Rot

je 3,⁹⁵ / 4,⁷⁰ €



2..

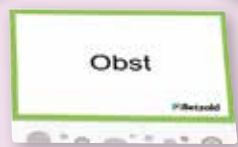

3..



2.. Sortierspiel Obst oder Gemüse – Quizzerkarten

Sortierspiel mit echten Fotografien von Obst und Gemüse. Die 89 Sortierkarten müssen den beiden Aufgabenkarten (Lebensmittelgruppen) zugeordnet werden. Hier benötigen Sie zusätzlich 2 Betzold-Becherquizzler. Dank Lösungsmuster haben Ihre Schülerinnen und Schüler eine praktische Selbstkontrolle und können sich mit den Karten selbst beschäftigen. Auf den Vorderseiten sind jeweils die Bilder und auf den Rückseiten die Bezeichnungen in Deutsch, Englisch und Französisch abgebildet. Ideal für Ihren bilingualen Unterricht.

Inhalt: 4 Aufgabenkarten, 89 Sortierkarten mit echten Fotografien von Obst und Gemüse
H x B x T Verpackung: 6 x 6 x 5 cm
B x H Karten: 5,5 x 4 cm
Material: Pappe

762644H43*

8,⁹¹ / 10,⁶⁰ €

3.. Lebensmittel – Quizzerkarten

Zu welcher Lebensmittelgruppe passt das abgebildete Lebensmittel am besten? Der Apfel gehört zum Obst. Aber bei Nüssen ist es schon schwieriger. Und wo gehört der Hamburger hin?

Inhalt: 105 Karten (16 Aufgabenkarten: 8 Deutsch/Symbol und 8 Englisch/Französisch sowie 89 Fotokarten Lebensmittel), 1 Spielanleitung
Lieferung ohne Becherquizzler

759572H43*

9,⁵⁸ / 11,⁴⁰ €



- Aufgabe einstecken
- Antwortkarten einwerfen



1· Wortarten – Quizzerkarten

Karten lesen und entscheiden: Ist das Wort ein Verb, ein Adjektiv oder ein Nomen/Substantiv? Mit Selbstkontrolle
Inhalt: 102 Karten (3 Aufgabenkarten, 99 Wortkarten), 1 Anleitung
 B x H Karten: 5,5 x 4,5 cm
 Spiel für bis zu 3 Becherquizzler (nicht enthalten)

763160H43*

8,91 / 10,60 €



2· Welcher Artikel passt? – Quizzerkarten

Karten lesen und entscheiden: Welcher Artikel passt? Mit Selbstkontrolle
Inhalt: 119 Karten (3 Artikelkarten, 116 Bild-Wortkarten), 1 Anleitung
 B x H Karten: 5,5 x 4,5 cm
 Spiel für bis zu 3 Becherquizzler (nicht enthalten)

763164H43*

8,91 / 10,60 €



3· Rechnen mit Geld – Quizzerkarten

Schnell addiert: Was ergibt der dargestellte Geldbetrag? Mit Selbstkontrolle
Inhalt: 84 Karten (7 Aufgabenkarten, 77 Sortierkarten), 1 Anleitung
 B x H Karten: 5,5 x 4,5 cm
 Spiel für bis zu 7 Becherquizzler (nicht enthalten)

761061H43*

9,58 / 11,40 €



4· Richtig oder falsch? – Quizzerkarten

Mit Karten zum Beschreiben für eigene Spielideen. Mit Selbstkontrolle
Inhalt: 104 Karten (10 Monsterkarten, 94 Karten zum beschreiben), 1 Anleitung
 B x H Karten: 5,5 x 4,5 cm
 Spiel für bis zu 10 Becherquizzler (nicht enthalten)

759573H43*

9,58 / 11,40 €



5· Schütze das Klima – Quizzerkarten

Karten lesen und entscheiden: Gut oder schlecht fürs Klima? Mit Selbstkontrolle
Inhalt: 102 Karten (2 Aufgabenkarten, 100 Sortierkarten), 1 Anleitung
 B x H Karten: 5,5 x 4,5 cm
 Spiel für bis zu 2 Becherquizzler (nicht enthalten)

763162H43*

9,58 / 11,40 €



6· Silbenquiz – Quizzerkarten

Wer findet die richtige Anzahl an Silben? Mit Selbstkontrolle
Inhalt: 120 Karten (4 Aufgabenkarten mit Silbenbogen, 116 Wortkarten), 1 Anleitung
 B x H Karten: 5,5 x 4,5 cm
 Spiel für bis zu 4 Becherquizzler (nicht enthalten)

761033H43*

9,58 / 11,40 €



7· Mengen und Zahlen – Quizzerkarten

Mengenkarten den richtigen Zahlenkarten zuordnen. Mit Selbstkontrolle
Inhalt: 80 Karten (10 Zahlenkarten, 70 Mengenkarten), 1 Anleitung
 B x H Karten: 5,5 x 4,5 cm
 Spiel für bis zu 10 Becherquizzler (nicht enthalten)

761060H43*

9,58 / 11,40 €



8· Silbenkönig – Quizzerkarten

Welcher Vokal fehlt, um ein sinnvolles Wort zu erhalten? Mit Selbstkontrolle
Inhalt: 120 Karten (5 Vokalkarten, 100 Wortkarten), 1 Anleitung
 B x H Karten: 5,5 x 4,5 cm
 Spiel für bis zu 5 Becherquizzler (nicht enthalten)

761034H43*

9,58 / 11,40 €

KAMISHIBAI



1..

1.. Kamishibai – Erzähltheater

Geschichten erzählen – selbst gestaltete Geschichten präsentieren

- für große Kindergruppen
- Geschichten frei erzählen lernen
- überall einsetzbar

Material: robustes Furnierholz mit kindersicheren Scharnieren, lackiert, innen schwarz, außen naturfarben, auch passend für DIN-A3-Laminierfolien

H x B x T: 32 x 46 x 6,2 cm
B x H Bildausschnitt: 38 x 26 cm

Lieferung ohne Bildkarten

Warnhinweis: 2 (Seite 306)

56594H43

60,⁹² / 72,⁵⁰ €

- die sichere Aufbewahrungs- und Transportlösung für Ihr Erzähltheater
- mit Extrafächern für Bildkarten und Notizen
- mit verstellbarem Tragegurt mit Schulterpolster



2..



2.. Kamishibai-Tasche

- die sichere Aufbewahrungs- und Transportlösung für Ihr Erzähltheater
- mit Extrafächern für Bildkarten und Notizen
- mit verstellbarem Tragegurt mit Schulterpolster

H x B x T: 34,5 x 48 x 13 cm

Material: 100 Polyester, Reinigung mit feuchtem Tuch möglich. Lieferung ohne Kamishibai und Bildkarten

758457H43 Stück

18,⁴⁵ / 21,⁹⁵ €



3..

3.. Bildkarten für das Kamishibai

- 97264H43* Es klopft bei Wanja in der Nacht
100596H43* Ich war das nicht!
758971H43* Der Regenbogenfisch
757364H43* Das kleine Ich bin Ich
59480H43* Wir haben Rechte! je 16,⁸² / 18,- €

- 757742H43* Der Grüffelo
756480H43* Frederick je 15,⁵⁵ / 18,⁵⁰ €

- 754665H43* Die kleine Raupe Nimmersatt
18,⁶⁹ / 20,- €

- 764633H43 Igel
764634H43 Unsere Verdauung
764635H43 Wasserkreislauf je 15,⁰⁸ / 17,⁹⁵ €

IM KLASSENZIMMER

1• Lernstation-Set mit Ordnungsmappe, Materialboxen und Materialschalen

Die Lernstation funktioniert selbsterklärend durch das Farbsystem, und den Kindern macht es Spaß, sich selbst zurechtzufinden. Farben der Materialboxen und Schalen sind abgestimmt auf die Farbfächer der Ordnungsmappe. Nutzen Sie das Set für Stationenlernen und Freiarbeit.

Inhalt: 1 Ordnungsmappe mit bunten Fächern zum Aufhängen, 10 Materialboxen, 1,4 l, je 2 in den Farben Blau, Grün, Gelb, Orange, Pink, 10 Materialschalen, groß, je 2 in den Farben Blau, Grün, Gelb, Orange, Pink, 5 Materialschalen, groß in Lila
 H x B x T Box: 7 x 19 x 15 cm
 B x H Ordnungsmappe: 36 x 99 cm (hängend)
 H x B x T Materialschale: 4,7 x 23 x 14,7 cm
 Material: Kunststoff. Lieferung ohne Inhalt und Tafel

761605H43 26-teilig

47,⁴⁸ / 56,⁵⁰ €



NEU
IM KATALOG

10 Stück

2••



NEU
IM KATALOG

5••



3••



4••

NEU
IM KATALOG

2•• Lerntaschen DIN A4

Die Lerntaschen können in vielen Schulfächern eingesetzt werden, vor allem aber in den ersten Schuljahren: für Schreib- und Schwungübungen, Lückentexte oder zum Musterzeichnen. Nach dem Beschriften kann die Folie mit einem feuchten Schwamm oder Tuch abgewischt werden.

10 Lerntaschen aus transparenter Kunststoffolie mit Baumwollband-Einfassung, in 5 Farben

87892H43 10 Stück

16,⁷⁶ / 19,⁹⁵ €

3•• Folienstift, schwarz

Mit Löschfilz und Magnet. Trocken abwischbar

758073H43 Stück

1,⁹³ / 2,³⁰ €

4•• Folienstifte mit Löschfilz

4 trocken abwischbare Folienstifte mit feiner Spitze in den Farben Schwarz, Blau, Rot und Grün. Mit Magnet und Löschfilz in der Kappe

Inhalt: 4 Stifte in praktischem Kartonetui

761285H43 4 Stück im Etui

6,¹³ / 7,³⁰ €

5•• Automatik-Timer

Diese rückwärts laufende Uhr zeigt auf die Minute, wie viel Zeit Ihnen bis zur Abgabe bzw. Erledigung Ihrer Arbeit verbleibt. Sie ist handlich, in verschiedenen Farben erhältlich und funktioniert ohne Batterien.

757693H43 Rot

757694H43 Blau

757695H43 Grün

je 8,⁷⁴ / 10,⁴⁰ €



1..



1.. Handyparkplatz für 45 Mobiltelefone, dunkelbraun aus MDF

DIY-Set zum einfachen Zusammenstecken. Der Handyparkplatz ist ideal für Klassen- und Prüfungsräume.
 H x B x T: 22 x 34,5 x 31 cm
 Handyfach jeweils: 7 x 10 x 2 cm
 Material: MDF
 Lieferung ohne Mobiltelefone

761666H43 Stück

39,⁰⁸ / 46,⁵⁰ €



2..



3..



4..

2.. Stiftehalter-Set

Stiftehalter aus treeNside-Material, ideal für Stifte, Scheren und Co. Das Set eignet sich hervorragend für Gruppentische oder Lernstationen. Made in Germany
Inhalt: 5 Stiftehalter in verschiedenen Farben (Blau, Grün, Gelb, Orange, Rot)
 Lieferung ohne Inhalt/Deko

761918H43 Set

7,²³ / 8,⁶⁰ €

761600H43 Set, magnetisch

13,⁴⁰ / 15,⁹⁵ €

3.. Filzschalen-Set, DIN A4

6 dekorative Filzschalen (3 in Grau/Türkis und 3 in Grau/Hellgrün) in praktischer DIN-A4-Größe mit verstärkten Seitenwänden und robustem Boden. Ideal für Lernstationen, Bastelmaterial und Co.
 Material: Filz (100 % Polyester)

761752H43 6-teilig

31,⁵¹ / 37,⁵⁰ €

4.. Filzbox-Set, faltbar

Filzboxen im 2er-Set für viele Verwendungsmöglichkeiten. Dank herausnehmbarem Boden sind die Faltboxen enorm stabil, können bei Bedarf aber auch platzsparend zusammengefaltet werden. Aus robustem Filz. Außenfarbe: Hellgrau, Innenfarbe: Hellgrün
 H x B x T: 15 x 31 x 24 cm
 Material: Filz (100 % Polyester)

762745H43 2-teilig

12,⁵⁶ / 14,⁹⁵ €



5..



5.. Sichtschutz

Abschreiben ausgeschlossen!

Mit dem superschnell aufstellbaren Tischaufsteller-Sichtschutz wandeln Sie Ihr Klassenzimmer im Nu für Tests, Klassenarbeiten und Prüfungen in eine spickfreie Zone um.

755872H43* Weiß, Stück

3,⁶¹ / 4,³⁰ €

757146H43* Weiß, 15 Stück

46,⁶⁴ / 55,⁵⁰ €

Belohnungssystem Bauernhof-Rennen

Mit dieser beschreibbaren Magnettafel können Sie Unruhe oder Störungen spielerisch und wirksam in ruhigere Bahnen lenken. Motivieren und belohnen Sie gutes Verhalten Ihrer Schülerinnen und Schüler, indem ihre Figur ein Feld weiterrückt. Ziel ist es, sein persönliches Bauernhofmotiv am schnellsten ins Ziel zu bewegen.

Inhalt: 1 Magnet-Tafel mit Alu-Rahmen, 30 Magnet-Plättchen, bedruckt mit Bauernhofmotiven

H x B x T Tafel: 95 x 65 x 1 cm

Ø Plättchen: 2,4 cm

Material: Kunststoff, Aluminium

Warnhinweis: 42 (Seite 306)

764746H43

80,⁶³ / 95,⁹⁵ €



Briefkasten aus Holz

Der Briefkasten aus MDF im schlichten, modernen und zeitlosen Design ist ein echter Hingucker im Klassenzimmer, Gruppenraum oder Büro. Die Vielseitigkeit des schönen Briefkastens spiegelt sich auch in seinen Einsatzmöglichkeiten wider: Sie können Ihre Kinder spielerisch an das Briefeschreiben heranführen und gleichzeitig die Schreibfreude fördern. Auch für ein anonymes Feedback eignet sich dieser schicke Holzbriefkasten ideal. Zum Aufstellen oder zur Wandmontage geeignet. Mit Acrylglas, beschreibbarer Tafelfläche und breitem Einwurfschlitz.

H x B x T: 30 x 20 x 12 cm

Material: Holz, Kunststoff

Kreide und Montagematerial sind nicht im Lieferumfang enthalten.

764532H43 Stück

25,¹⁷ / 29,⁹⁵ €



Magnetische Verhaltensampel

2 Arten der Anwendung möglich: zum einen als Verhaltensanzeige der ganzen Klasse (zwei Farbfelder werden jeweils abgedeckt), zum anderen als personenbezogene Verhaltensanzeige mithilfe der magnetischen Namensschilder.

Inhalt: 1 magnetische Verhaltensampel (26 x 40,5 cm), 40 magnetische, beschreibbare Namensschilder (2 x 6 cm), 2 magnetische Abdeckplatten (Ø 13 cm)

74593H43 Stück

21,⁸¹ / 25,⁹⁵ €



magⁿetisch

Würfel bis
10.000

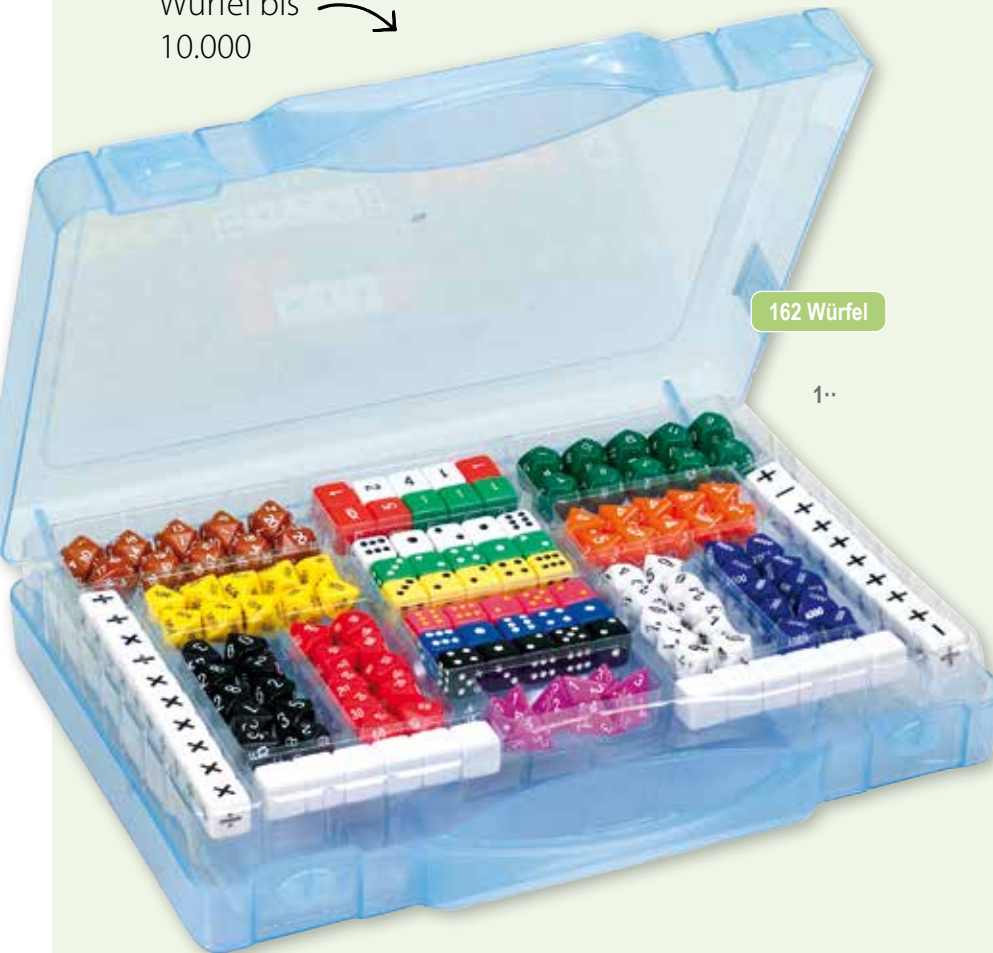

162 Würfel

1..

1.. Würfelkoffer mit 162 Würfeln

Rechnen, üben, spielen – fast unbegrenzt sind die Einsatzmöglichkeiten des Würfelkoffers. In dem Koffer transportieren Sie die Würfel sicher ins Klassenzimmer. Alle Würfel sind dort ordentlich aufbewahrt.

Inhalt:

Koffer aus Kunststoff (27 x 34,5 x 7 cm)

- 12 Blanko-Würfel
- 10 Rechenzeichen-Würfel + / -
- 10 Rechenzeichen-Würfel × / :
- 30 Augen-Würfel in 6 Farben
- 10 Zahlenwürfel von 1 bis 6 in 3 Farben
- 10 4-flächige Würfel 1 bis 4
- 10 8-flächige Würfel 1 bis 8
- 10 10-flächige Würfel 0 bis 9
- 10 10-flächige Würfel 1 bis 10
- 10 10-flächige Würfel Zehnerzahlen 10 bis 100
- 10 10-flächige Würfel Hunderterzahlen 100 bis 1000
- 10 10-flächige Würfel Tausenderzahlen 1 000 bis 10 000
- 10 12-flächige Würfel 1 bis 12
- 10 20-flächige Würfel 1 bis 20

Warnhinweis: 1 (Seite 306)

82054H43*

37,77 / 44,95 €

2.. Set mit 4 Würfelbechern

Robuste Würfelbecher aus Kunststoff

Mit diesem Set aus 4 Würfelbechern und 12 Würfeln lassen sich spannende Mathe-Lernspiele oder Würfelspiele umsetzen.

Ø 10 cm

Warnhinweis: 42 (Seite 306)

759552H43

14,24 / 16,95 €



3..



2..



4..



5..

3.. Flüsterwürfel

Die weichen Flüsterwürfel ermöglichen ein lautloses Spiel und liegen angenehm in der Hand. Die schwarzen Augenzahlen sind auf den knallgelben Schaumstoffwürfeln gut zu erkennen. Jeder Würfel hat eine Kantenlänge von 1,9 cm.

Warnhinweis: 1 (Seite 306)

759711H43 200 Stück

37,77 / 44,95 €

4.. Handgroße Augenwürfel

Würfel ohne Geräusche, 5 cm, aus Schaumstoff Satz mit 3 Würfeln (Lieferung in Überraschungsfarbe)

Warnhinweis: 1 (Seite 306)

35453H43 3 Stück

5,- / 5,95 €

5.. Zielscheiben-Rechnen

Schön bunt und groß fordern die drei Zielscheiben Ihre Schülerinnen und Schüler zum Mathe-Spielen auf! Addieren, Subtrahieren, Multiplizieren und Dividieren machen mit den Mathe-Scheiben richtig Spaß, und ein bisschen Bewegung und Koordinationstraining macht müde Lernende schnell wieder munter!

Inhalt:

- 3 bunte Zielscheiben (Ø je 45 cm) mit Zahlen von 0 bis 10, 0 bis 20 und 10 bis 100
- 9 Klettballer

Warnhinweise: 1, 5 (Seite 306)

88504H43*

22,65 / 26,95 €



Zehnflächige „Würfel“

(0 - 9) aus hochwertigem Kunststoff. Für Freiarbeit, für Gruppen- oder Partnerarbeit. Je 10 Stück im Polybeutel
Alle Warnhinweis: 1 (Seite 306)

1661H43* Weiß
1663H43* Blau
1662H43* Rot
nur je 8,07 / 9,60 €



Zwölfblächige Schulwürfel

(0 - 10 + Joker) in allen Zahlenbereichen einsetzbar. Für Freiarbeit, für Gruppen- oder Partnerarbeit. Je 10 Stück im Polybeutel
Alle Warnhinweis: 1 (Seite 306)

1588H43* Weiß
1590H43* Blau
1589H43* Rot
nur je 8,99 / 10,70 €



Pocket Cubes

Rechenwürfel zu jedem Thema

Gestalten Sie immer wieder neue Aufgaben-Würfel: Einfach Karten zum jeweiligen Thema in die transparenten Taschen stecken und schon kann gerechnet werden. Material: 100 % Polyester, Schaumkern: 100 % Polyurethan
Lieferung ohne Karten

Pocket Cube, 10 cm
86900H43 8,49 / 10,10 €

Pocket Cube, grau, 10 cm
764265H43 7,98 / 9,50 €

Pocket Cube, 15 cm
86901H43 9,75 / 11,60 €



NEU

Schaumstoffwürfel

Unbeschichtet, gefräst, Höhe: 16 cm
Material: 100 % Polyurethan
Alle Warnhinweis: 1 (Seite 306)

Augenwürfel

1691H43* Rot (ohne Abb.)
1692H43* Orange (ohne Abb.)
1693H43* Blau
1694H43* Grün (ohne Abb.) je 7,52 / 8,95 €

Riesige Schulwürfel

Mit Zahlen von 1 bis 10 und Joker. Abriebfest bedruckt, feucht abwischbar. Die Würfel aus Schaumstoff mit ihrer dauerhaften Beschichtung sind unverwüschlich. Lernen und Spielen macht sowohl im Klassenzimmer als auch im Freien viel Spaß. Höhe: 20 cm
Alle Warnhinweis: 1 (Seite 306)

1695H43 Rot
1696H43 Blau
1698H43 Gelb
1697H43 Grün
je 22,65 / 26,95 €



Ziffernwürfel

Alle Warnhinweis: 1 (Seite 306)
1681H43* 1/2/3/4/5/6, Rot
1682H43* 0/6/7/8/9/10, Blau (ohne Abb.)
je 15,08 / 17,95 €



UNTERRICHT IM FREIEN



Sprühkreide



Zahlenkegel von 0 bis 10

Zahlenkegel von 0 bis 10

Vielfältige Einsatzmöglichkeiten bieten diese robusten Kunststoff-Kegel. Laufwege, Stationen und Ähnliches können ganz einfach markiert werden.
Höhe: ca. 23 cm

33507H43

30,67 / 36,50 €

Großes Teller-Dart

Das etwas andere Dartspiel!

Genau zielen und werfen. Gar nicht so einfach, die Flugscheiben auf die 2 m große Matte zu werfen. Wer die meisten Punkte erreicht, wird der Teller-Dart-Champion. 1 Boden-Dartfeld (Ø 200 cm) aus Polypropylen, 3 Kunststoff-Flugscheiben, 4 Boden-Befestigungsstecker
Ab 6 Jahren, ab 1 Spielenden
Warnhinweis: 1 (Seite 306)

84824H43*

25,17 / 29,95 €

Sprühkreide

Die abwaschbare Sprühkreide ist der Riesen-Sprühspaß für Klein und Groß!

Damit haben Sie die einfache Möglichkeit zur vorübergehenden Gestaltung und Markierung verschiedenster Oberflächen.

Die Kreide lässt sich mit Wasser und Bürste von den Oberflächen wieder abwaschen. **Einem Regenguss hält die Markierung ohne Weiteres stand.**

Zur Spielfeldmarkierung z. B. auf Rasen, Sand, Asphalt oder Schnee.

Nicht in Gesichter sprühen. Verwendung unter Aufsicht von Erwachsenen. Die Sprühkreide hinterlässt keine umweltbelastenden Rückstände, ist zu 100 % organisch abbaubar, lösungsmittelfrei und dermatologisch getestet.

Made in Germany. Je 150 ml

Alle Warnhinweise: 9 (Seite 306)

Alle Gefahrenhinweise: G14, H229_1 (Seite 306)

- 43813H43* Rot, 150 ml
- 754503H43* Grün, 150 ml
- 43815H43* Blau, 150 ml
- 754504H43* Gelb, 150 ml
- 754505H43* Weiß, 150 ml

je 7,55 / 8,99 €
1 l = € 50,36 / € 59,93



Rutschfeste Buchstaben-Matten

Eine runde Sache für den Weg durchs Abc!

Die geprägten, leuchtend gelben Buchstaben ziehen Schülerinnen und Schüler magisch an und laden zum Fühlen und Tasten ein. Schon werden Namen und Wörter gelegt oder Abc-Wege gebaut. Lassen Sie Ihre Lernenden auf Vokale oder Anlaute hüpfen. Matten umdrehen und versteckte Buchstaben benennen. Die Matten ermöglichen einen bewegten Deutschunterricht. Ø 22,5 cm

86772H43* 26 Buchstaben-Matten

104,16 / 123,95 €

86773H43* 26 Buchstaben-Matten in Box

118,45 / 140,95 €



Bewegte Mathematik

Eine Tasche voller Bewegungsideen zum Zählen und Rechnen

Mit dem Inhalt dieser sorgfältig ausgewählten und von Pädagoginnen und Pädagogen erstellten Materialsammlung soll Mathematik begreifbar und bewegt vermittelt werden. Laden Sie Ihre Schülerinnen und Schüler ein, Zahlenbegriffe, Mengen und Formauffassungen spielerisch und bewegt zu erlernen. Fördern Sie Motorik, Sprache, Konzentration, Wahrnehmung und Kreativität.

Inhalt:

- 1 Satz Zahlenfelder von 0 bis 20
- 1 Set Zahlensäckchen (100 % Baumwolle); Stoffbeutel 100 % Polyester
- 1 Kegel-Set
- 1 Dosenwurfspiel
- 2 Schaumstoffwürfel
- 12 weiße, gelochte Kunststoffbälle
- 12 rote, gelochte Kunststoffbälle
- 5 Springseile (100 % Baumwolle)
- 1 Eimer Straßenmalkreide
- 1 Tasche (100 % Polyester)

Inkl. Anleitung

Warnhinweise: 1, 2 (Seite 306)

52312H43*

177,²⁷ / 210,⁹⁵ €



Für drinnen und draußen



Sitzunterlagen

Das Set enthält 15 grüne und 15 blaue Sitzmatten und 1 Tasche. Die Sitzkissen haben eine glatte Sitzfläche und einen mit Noppen versehenen Boden, sodass sie rutschfest sind.

H x B x T Sitzkissen: 1 x 32 x 38 cm, latexfrei
Material: 80 % Ethylenvinylacetat, 20 % Polyethylen
Tasche: 100 % Polyester

55585H43* 30 Stück

80,²⁵ / 95,⁵⁰ €

Einzelne Sitzunterlagen

Material: 80 % Ethylenvinylacetat, 20 % Polyethylen

33857H43 Grün
33858H43 Blau

je 2,⁹⁴ / 3,⁵⁰ €

Zahlen auf Bohnensäckchen

Kleine, mit Granulat gefüllte Säckchen für lustige Rechen-, Werf- und Legespiele. Die weichen Bohnensäckchen mit den Zahlenworten und entsprechenden Zahlen von 1 bis 20 sind optimal zum Zahlenlernen. Die geraden und ungeraden Zahlen sind zur Verdeutlichung farblich abgegrenzt.

B x H: 7 x 7 cm, Material: Stoffbeutel: 100 % Baumwolle, Säckchen: 70 % Polyester, 30 % Baumwolle

Warnhinweis: 1 (Seite 306)

85624H43

19,⁷⁵ / 23,⁵⁰ €

Versandkosten: 5,⁸⁰ / 6,⁹⁰ € – Versandkosten Flexeo®-Möbel: 30,- / 35,⁷⁰ € pro Möbelstück

MATHEMATIK



magⁿetisch

Magnetischer Zahlenstrahl bis 10

Die Kinder bringen die Zahlen/Mengen in eine bestimmte Reihenfolge, vergleichen sie nach der Größe und ergänzen den Zahlenstrahl. Das Set besteht aus 2 Tafeln, die an der Wand befestigt werden können. Jede Tafel hat Platz für 5 Zahlen- oder Mengenkärtchen. In den darunterliegenden Reihen können Zahlen oder Mengen in unterschiedlichen Darstellungsformen zugeordnet werden.

Inhalt:

- 2 Tafeln aus beschichtetem Karton, magnethaftend (47 x 30 cm)
- 10 Zahlenkärtchen, schwarz-weiß (7 x 7 cm)
- 10 Zahlenkärtchen, bunt (7 x 7 cm)
- 10 Kärtchen mit Zwergen (7 x 7 cm)
- 10 Kärtchen mit Mengenbildern (7 x 7 cm)
- 10 Kärtchen mit geordneten Mengenbildern (7 x 7 cm)
- 10 Kärtchen mit Fingerzahlen (7 x 7 cm)
- 10 Kärtchen mit Würfelzahlen (7 x 7 cm)

Warnhinweis: 1 (Seite 306)

758458H43*

25,¹⁷ / 29,⁹⁵ €



FÖRDERZIELE:

- die Aneignung der Zahlenfolge von 1 bis 10
- Zahlen in Bezug zueinander setzen
- Mengen zählen und vergleichen
- die Reihenfolge der Zahlen kennenlernen

0 1 2 3 4
5 6 7 8 9

Holzziffern

10 Ziffern 0 bis 9 aus naturbelassenem Buchenholz.
Höhe: 7 cm, Stärke: 1 cm

2965H43*

15,⁰⁸ / 17,⁹⁵ €

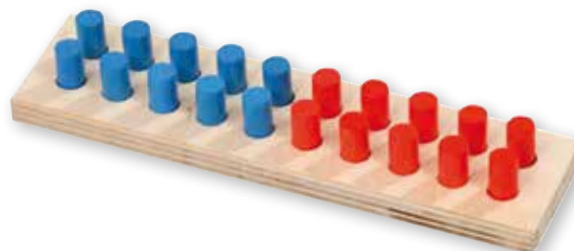

Kleines Zwanziger-Steckbrett

H x B x T Steckbrett: 2 x 17,5 x 4,5 cm
10 rote, 10 blaue Holzzylinder: Ø 0,9 cm, Höhe: 2 cm
Aus Sperrholz

Warnhinweise: 1, 2 (Seite 306)

87764H43* Stück

3,⁹⁵ / 4,⁷⁰ €



Rechenfiguren aus Gummi

Angenehm anzufassen und sehr geräuscharm.
Jedes Set in transparentem Kunststoffbehälter mit Schraubdeckel und Tragehenkel.

1· 108 Rechenfrüchte

6 Obstsorten (Länge Banane: ca. 5,5 cm)

Warnhinweis: 1, 5 (Seite 306)

86668H43

18,45 / 21,95 €

2· 72 Bauernhof-Rechentiere

6 Tierarten (Höhe Huhn: ca. 3,3 cm)

Warnhinweis: 1 (Seite 306)

87258H43*

18,45 / 21,95 €

3· 72 Rechenfahrzeuge

6 Fahrzeuge in 6 Farben (Länge Zug: ca. 4 cm)

Warnhinweis: 1 (Seite 306)

900379H43

16,76 / 19,95 €

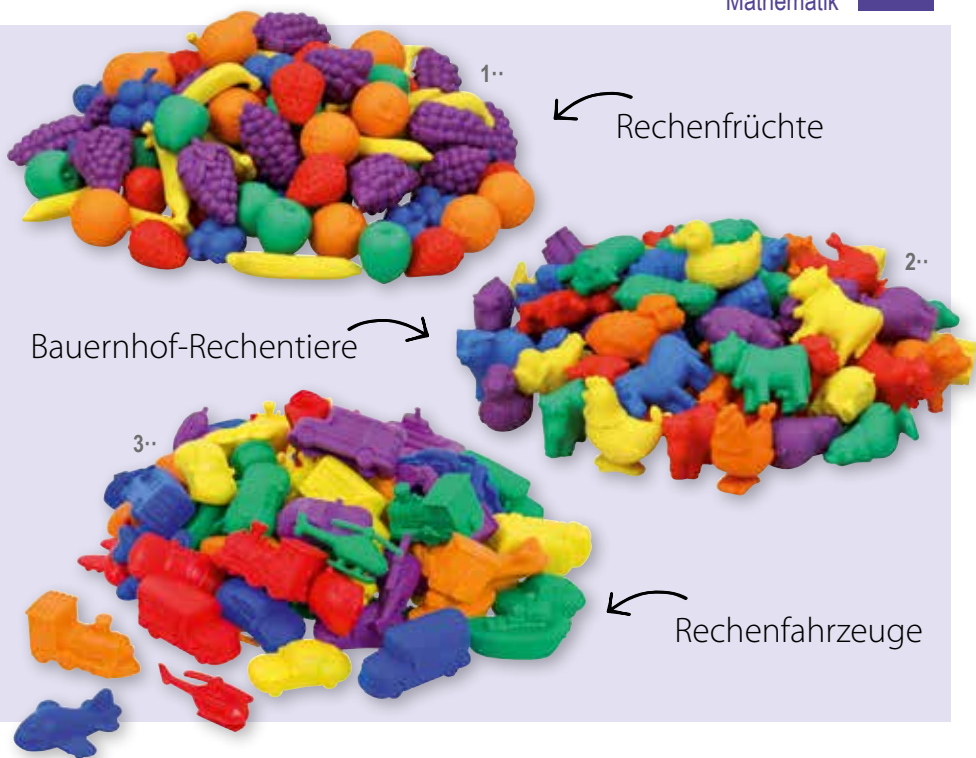

4· Mathe-Bärchen mit Mitmach-Karten

Dieses Set umfasst 96 Zählbären in 3 Größen und 4 Farben. Die Bären wiegen zwischen 4 und 12 g und eignen sich für frühe Lernkonzepte wie Farbe, Zahl, Größe und Gewicht.

Inkl. 32 Aufgabekarten mit Selbstkontrolle im DIN-A5-Format

H x B x T Box: 11,2 x 27,1 x 17,5 cm

Material: Kunststoff

Warnhinweis: 1 (Seite 306)

767023H43

29,37 / 34,95 €



250 Stück

5· Muggelsteine in 6 Farben

Muggelsteine haben aufgrund ihrer Form und der schönen leuchtenden Farben einen hohen Aufforderungscharakter. Sie laden zum Sortieren und Zählen sowie zum Legen von Bildern oder Mustern ein.

Beutel mit 250 Stück, Ø 2 cm

Alle Warnhinweis: 1 (Seite 306)

- 850092H43 ■ Blau
- 850093H43 ■ Grün
- 850094H43 ■ Rot
- 850095H43 ■ Orange
- 850096H43 ■ Pink
- 850097H43 ■ Gelb
- 850287H43 ■ Lila
- 940H43 ■ ■ ■ ■ ■ ■ 6 Farben

je 11,51 / 13,70 €

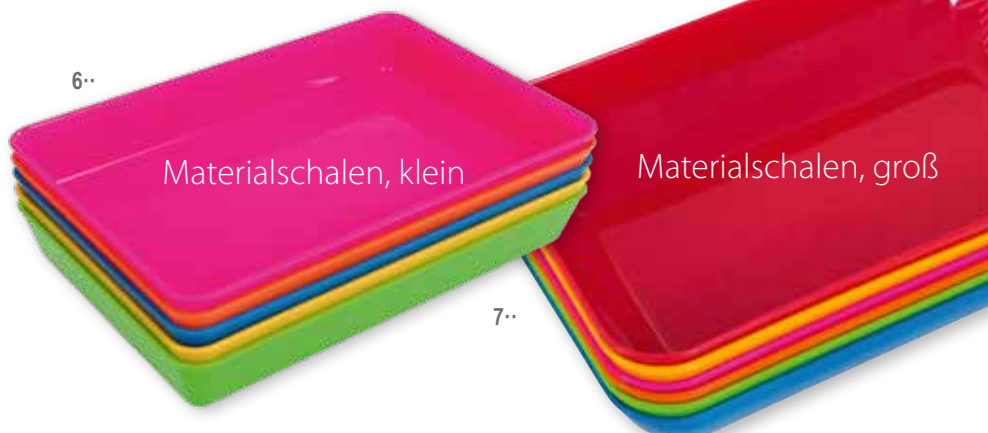

6· Materialschalen, klein

Je 1 Materialschale in Blau, Pink, Gelb, Rot, Orange und Grün. H x B x T: 2,6 x 18 x 12 cm

850111H43 6 Stück 5,46 / 6,50 €

Je 1 Materialschale in Blau, Lila, Gelb, Rot, Orange und Grün. H x B x T: 2,6 x 18 x 12 cm

850213H43 6 Stück 5,46 / 6,50 €

7· Materialschalen, groß

Je 1 Materialschale in Blau, Pink, Gelb, Rot, Orange und Grün. H x B x T: 4,7 x 23 x 14,7 cm

850112H43* 6 Stück 7,14 / 8,50 €

Je 1 Materialschale in Blau, Lila, Gelb, Rot, Orange und Grün. H x B x T: 4,7 x 23 x 14,7 cm

850212H43* 6 Stück 7,14 / 8,50 €

Versandkosten: 5,80 / 6,90 € – Versandkosten Flexeo®-Möbel: 30,- / 35,70 € pro Möbelstück



1· Multi-Split XXL

In sehr vielen Grundschulklassen üben die Kinder Zahlzerlegungen und Gleichungen mit der Schüttelbox. H x B x T: ca. 21,5 x 33,5 x 4,5 cm, mit 10 Kugeln, Ø 3 cm. Nutzen Sie die **Multi-Split-Box** auch im **XXL-Format**. Alle [Warnhinweis: 5 \(Seite 306\)](#)

Multi-Split XXL

87155H43

20,¹³ / 23,⁹⁵ €

Satz mit 5 Ersatzkugeln

87067H43

3,⁸⁷ / 4,⁶⁰ €

Einfach rechnen lernen

Einsatz mit 2 Kammern



Einsatz mit 3 Kammern

2· Multi-Split

Die Kinder üben mit der Multi-Split-Box Zahlzerlegungen und Gleichungen. Jede Box hat 2 Trenn-Einsätze, daher sind Zerlegungen sowohl in zwei als auch in drei Teilmengen möglich. H x B x T: 4,7 x 7,3 x 1,7 cm [Warnhinweis: 5 \(Seite 306\)](#)

85913H43 Stück

2,³⁵ / 2,⁸⁰ €

Satz mit 50 Ersatzkugeln

[Warnhinweis: 5 \(Seite 306\)](#)

85917H43

2,⁶⁹ / 3,²⁰ €



3· Kopier- und Laminiervorlagen

„Zerlegungsübungen mit dem Multi-Split“

24 auf die tollen Möglichkeiten des Multi-Split zugeschnittene Arbeitsblätter.

Zur Selbstkontrolle gibt es zu jedem Arbeitsblatt einen Lösungsbogen, der auf die Rückseite kopiert wird. Um besonders wirtschaftlich zu arbeiten, laminieren Sie die Arbeitsblätter. Ihre Schülerinnen und Schüler tragen die Lösungen dann mit abwischbaren Folienstiften ein. Lieferung ohne Stift und Multi-Split

86211H43*

7,⁴⁷ / 7,⁹⁹ €



4· Multi-Split – Klassensatz XXL

Inhalt:

- 25 Multi-Splits für Schülerinnen und Schüler
- 50 Ersatzkugeln
- 1 Multi-Split XXL für die Lehrkraft
- 5 Ersatzkugeln für Multi-Split XXL
- 1 Heft mit Kopiervorlagen „Zerlegungsübungen mit dem Multi-Split“
- 1 Aufbewahrungsbox (75388H43) [Warnhinweis: 5 \(Seite 306\)](#)

87066H43

75,⁵⁹ / 89,⁹⁵ €

1· Schüttelbaum

Mengen erfassen, Zahlen zerlegen

Bäumlein, rüttel dich – Bäumlein, schüttel dich – und schon fallen 10 reife Äpfel nach dem Zufallsprinzip in 2 Auffangröhren mit Skalierung. Bei jedem Schütteln verteilt sich das „Obst“ neu. Alle „Erntehelfenden“ verstehen schnell, dass sich die Zahl 10 auf vielfältige Weise zerlegen lässt.

Dank der **Skalierung** verbindet sich die Menge auch gleichzeitig mit **einer Zahl**. Das schult Mengen- und Zahlvorstellungen. Das Erfassen der Aufgabe und die Selbstkontrolle werden durch die Skalierungen schneller und genauer. Durch einen Steckverschluss kann die Anzahl der orangen Kügelchen jederzeit verändert werden. Deshalb sind auch andere Zahlerlegungen möglich.

Schüttelbaum (Höhe: 12 cm)

Vorderseite: 1 Auffangröhre abgedeckt

Rückseite: beide Röhren einsehbar, mit 10 Kügelchen, aus Kunststoff

Warnhinweis: 5 (Seite 306)

86700H43 Stück

2,44 / 2,90 €

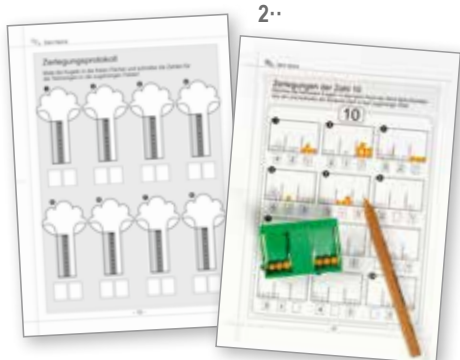

2· Kopier- und Laminier-Vorlagen

„Zahlerlegung mit dem Schüttelbaum“

24 Blätter mit Übungen rund ums Rechnen mit dem Schüttelbaum. Die Lösungen sind immer auf der Rückseite abgedruckt. Geeignet für Rechenkinder ab Klasse 1. Lieferung ohne Schüttelbaum und Stift

40271H43*

7,01 / 7,50 €

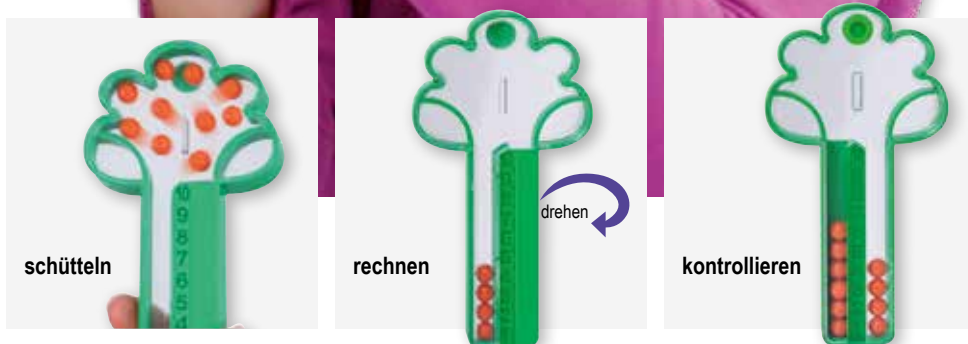

3· Schüttelbaum-Stempel

Eine gute Ergänzung zu unseren Schüttelbäumen. Die Kinder stempeln die Abdrücke in ihre Hefte und zeichnen die geschüttelten, sichtbaren Kugeln in die rechte Spalte ein. Wie viele Kugeln sind nicht zu sehen? Diese Anzahl wird in die linke Spalte eingezeichnet.

Größe: 6,8 cm

Warnhinweis: 1 (Seite 306)

40384H43

3,61 / 4,30 €

Solange Vorrat reicht

Satz mit 50 Ersatzkügelchen (ohne Abb.)

Warnhinweis: 5 (Seite 306)

85917H43

2,69 / 3,20 €

4· Klassensatz – Schüttelbäume mit

Stempel und Kopiervorlagen

Im Kunststoffbehälter mit Klemmdeckel

Damit statten Sie Ihre ganze Klasse aus.

Inhalt: 25 Schüttelbäume, 50 Ersatzkügelchen,

1 Heft mit Kopiervorlagen, 1 Schüttelbaum-Stempel,

1 Aufbewahrungsbox, 4 l

Warnhinweise: 1, 5 (Seite 306)

82250H43

68,49 / 81,50 €

Aufbewahrungsbox, leer, 4 l

81753H43*

9,50 / 11,30 €



Versandkosten: 5,80 / 6,90 € – Versandkosten Flexeo®-Möbel: 30,- / 35,70 € pro Möbelstück

Zahlen

Schritt für Schritt erkunden



magnetisch

196 Teile

1· Zählen und Rechnen mit Bildern

Wie viele Pferde zählst du? Sind mehr Jungen oder mehr Mädchen im Haus? Auf dem Flugplatz stehen 6 Flugzeuge, 3 sind schon abgeflogen. Wie viele waren es zuvor? Mit den witzigen bunten Bildern macht das Rechnen einfach Spaß: Mengen, Zahlzerlegungen sowie Additions- und Subtraktionsaufgaben lassen sich anschaulich üben, kleine Textaufgaben bildlich darstellen. Die Bilder sind auf 4 mm starke Platten gedruckt und laminiert. Sie sind auf der Rückseite **vollständig mit Magnet beklebt**. So haften sie sehr gut auf jeder Stahltafel.

Inhalt – 196 Teile:

- **140 Magnet-Bilder** (je 10x Apfel, Birne, Banane, Kuh, Pferd, Hund, Katze, Ballon, Auto, Fahrrad, Schiff, Flugzeug, Mädchen und Junge)
Größe: ca. 13 cm
- **42 Magnet-Zahlen** (je 2x die Zahlen von 0 bis 20),
Größe: 5,3 x 5,3 cm
- **14 Magnet-Rechenzeichen**
(je 2x +, -, ·, :, >, <, =) Größe: 5,3 x 5,3 cm

82177H43* im stabilen Karton **79,⁴¹ / 94,⁵⁰ €**
 86795H43* in Kunststoffbox **91,⁶⁰ / 109,- €**

2· Zahlenplatten von 0 bis 9

2· 10 Sandpapier-Ziffern

3· 10 Sandpapier-Ziffern (85762H43) im Holzkasten (ohne Abb.)

4· 10 Sandpapier-Mengenbilder

5· 10 Sandpapier-Mengenbilder (86739H43) im Holzkasten

6· Holzkasten, leer, für Fühlformen (6 x 18,5 x 11,5 cm)

Zahlen- und Formen-Tastplatten

Sinnerfassend lernen Ihre Kinder mit diesen Fühl- und Tastplatten die Zahlen kennen. Durch die ansprechende Größe der Tastplatten können die Kinder die Zahlen visuell gut wahrnehmen. Ob mit geschlossenen oder offenen Augen ertastet, kann das Erfühlte auf Papier oder in Sand nachgemalt werden. Die einzelnen Buchstaben oder Zahlen werden nach bestimmten Merkmalen sortiert. Wenn weiße Blätter über die Platten gelegt werden, können die Strukturen mit Wachsmalstiften durchgerubbelt werden.

B x H: 13 x 16 cm

Geeignet für Inklusion

Lernen bei Blindheit und Sehbehinderung

Zahlen und Mengen einfach darstellen

- Rechenaufgaben veranschaulichen
- für alle Grundrechenarten
- durch Umdrehen werden die roten Scheiben blau, die blauen rot
- bildliche sowie abstrakte Darstellung der Zahlen möglich

Magnetisches Material zur Zahlzerlegung

Mit den Kreisen können Sie die Zusammenhänge und Zerlegung von Zahlen auf verschiedene Arten aufzeigen. Ändern Sie einfach die Anzahl der verwendeten Wendepfättchen in den Kreisen. Nutzen Sie den blauen Kreis zur Darstellung des Ganzen und die beiden roten Kreise als Teildarstellung.

Die Anordnung kann von links nach rechts oder von oben nach unten variiert werden. Die Themen Addition und Subtraktion können anschaulich dargestellt werden.

Inhalt:

- 3 magnetische Kreise (rot, blau)
- 6 Verbindungslinien (schwarz)
- 33 magnetische Wendepfättchen

70851H43

[26,⁴⁷ / 31,⁵⁰ €]

Der Zahlenraum von 1 bis 10?

Kinderleicht!

**Zahlzerlegung mit Wendekarten**

Die Zerlegung der Zahl 10 anschaulich gemacht. Das automatisierte Erkennen von Zahlen und das Rechnen im Zahlenraum 10 ist eine wichtige Basis für das mathematische Verständnis der Kinder.

Die Karten mit 1 - 10 Punkten sind auf einer Seite rot, auf der anderen Seite blau bedruckt. So können alle Zerlegungen im Zahlenraum bis 10 mit 2 Summanden gebildet werden.

Magnetisch für die Tafel
12-teilig, Größe: max. 27 cm

85958H43

[36,⁹³ / 43,⁹⁵ €]**Vertretungsstunden aus der Box – Mathematik, Kl. 1 - 4**

Mit dieser Kartei gelingen Vertretungsstunden garantiert – ohne lange Vorbereitung und unabhängig von vorigen Unterrichtsstunden und von Schulbüchern. Auf den Karten im DIN-A5-Format finden Sie alles, was Sie für einen gelungenen Unterricht brauchen.

H x B x T: 17,5 x 22,5 x 10 cm

Material: Papier

766153H43* Stück

[41,⁹⁷ / 49,⁹⁵ €][Versandkosten: 5,⁸⁰ / 6,⁹⁰ € – Versandkosten Flexeo®-Möbel: 30,- / 35,⁷⁰ € pro Möbelstück]



inkl. Anleitung



Zahlenfelder von 0 bis 20

Zum Zählen, Rechnen, Spielen
 Sie eignen sich gut zur Einführung der Zahlen, für Zähl- und Zahlenspiele.
 Die 30,5 x 30,5 cm großen, rutschfesten Matten sind mit den Zahlen von 0 bis 20 bedruckt.
 Inkl. Kurzanleitung

21 Zahlenmatten
 52335H43 99,¹² / 117,⁹⁵ €

21 Zahlenmatten in stabiler Box
 87836H43 107,⁵² / 127,⁹⁵ €



Drehzeiger magnetisch

Alle Augen sind gebannt auf die Tafel gerichtet. Wo bleibt der Drehzeiger stehen? Und wer weiß die Lösung? Stellen Sie Aufgaben zu jedem Thema Ihres Mathunterrichts: plus, minus, mal, geteilt. Set mit 3 bunten Drehzeigern (je 17 cm lang) aus beschichtetem Karton mit Kunststoffhalterung und Magnet auf der Rückseite.

89902H43* 3 Stück 12,¹⁸ / 14,⁵⁰ €



Katze



Magnet-Zahlen, bunt

32 Zahlen und 5 Rechenzeichen aus Schichtholz. Mit unterschiedlichen Farben beschichtet. Alle Teile sind auf der Rückseite vollständig mit magnetischem Material beklebt. Sie sind in einem attraktiven Holzkästchen untergebracht.
 Größe Zahlen: ca. 4,5 cm
 Warnhinweis: 1 (Seite 306)

50987H43 8,⁰⁷ / 9,⁶⁰ €

Magnet-Alphabet, bunt

52 magnetische, große und kleine Holzbuchstaben in einem attraktiven Holzkästchen mit transparentem Deckel. Größe Buchstaben: ca. 5 cm
 Warnhinweis: 1 (Seite 306)

50986H43 10,⁸⁸ / 12,⁹⁵ €



Stahltafel mit Rahmen

Für farbiges Magnet-Lagematerial. Alle Warnhinweis: 1 (Seite 306)

Stahltafel mit Rahmen, 40 x 28 cm
 50858H43 9,⁴¹ / 11,²⁰ €

Stahltafel mit Rahmen, 56 x 40 cm
 86620H43 12,¹⁰ / 14,⁴⁰ €

1· Zahlenstecktafeln aus Holz

Mengen und Zahlen jederzeit im Blick

Hier gilt: Sehen und Verstehen.

Die Holzstäbe einfach in die Bohrungen einstecken. Leere Stellen bleiben sehr gut zu erkennen und verdeutlichen, wie viel noch bis zur aufgedruckten Zahl fehlt. Verwendet man blaue und rote Holzstäbe, werden Zählerlegungen, Additionen und Subtraktionen sichtbar und nachvollziehbar.

Satz mit **10 Steckbrettern** (je 1,3 x 7 x 12 cm) sowie **55 roten und 55 blauen Holzstäben**

Ab 6 Jahren

Warnhinweise: 1, 2 (Seite 306)

85524H43

20,97 / 24,95 €

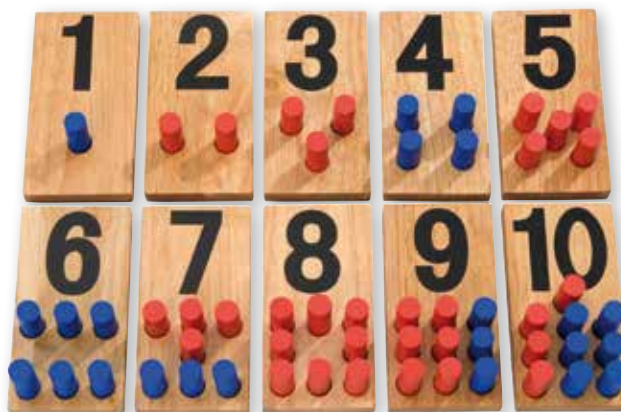

1·

2· Satz mit 20 Zehnerplatten inkl. 200 Wendepättchen

Die Zehnerplatten mit den Wendepättchen fördern das Zahlenverständnis und machen den Einstieg in die Welt der Mathematik ganz einfach.

Inhalt: 20 Zehnerplatten inkl. 200 Wendepättchen
B x H Zehnerplatte: 16,5 x 6,6 cm, Ø Wendepättchen: 2,5 cm

Material: Kunststoff

Warnhinweis: 42 (Seite 306)

759554H43

24,33 / 28,95 €

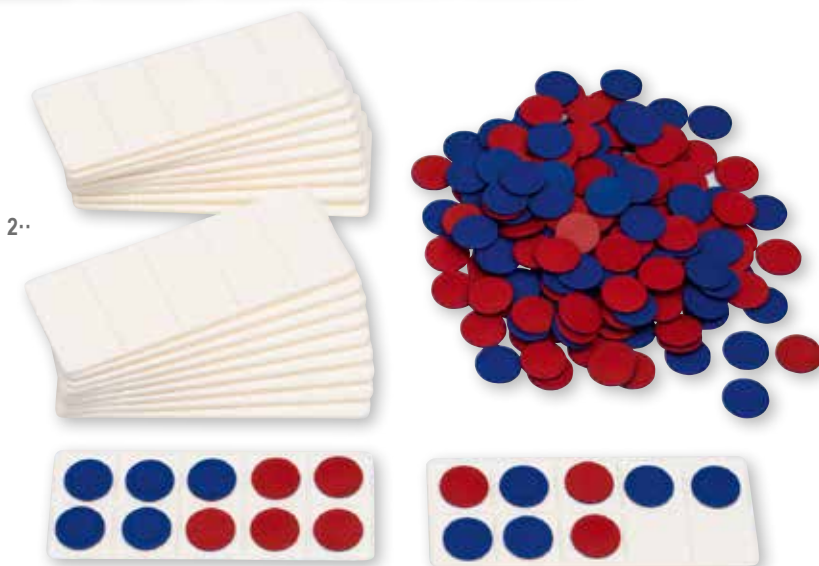

2·

4·



3·



Schüler- und Demo-Rechenkettens

5·

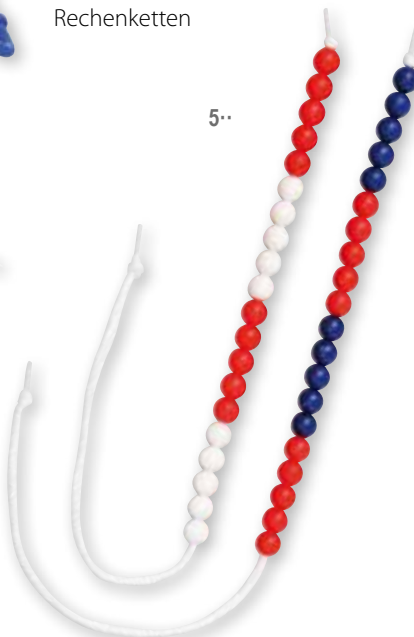

4· Demo-Rechenkettens für den Zahlenraum bis 20

Länge: ca. 100 cm, Ø Perlen: 23 mm, Material Schnur: 100 % Polyester

85120H43 5 Blau/5 Rot/5 Blau/5 Rot

85119H43 5 Rot/5 Weiß/5 Rot/5 Weiß (ohne Abb.)

je 5,84 / 6,95 €

5· Schüler-Rechenkettens mit elastischen Kordeln, für den Zahlenraum bis 20

Die Kinder zerlegen Zahlen, addieren und subtrahieren. Teilmengen lassen sich sichtbar darstellen.

Verschobene Perlen bleiben an ihrem Platz.

Länge: 50 cm, Ø Perlen: 11 mm

Material Schnur: 100 % Polyester

85118H43 5 Blau/5 Rot/5 Blau/5 Rot

85117H43 5 Rot/5 Weiß/5 Rot/5 Weiß

je 2,18 / 2,60 €

3· Klassensätze Rechenkettens

28 Schüler-Rechenkettens mit je 20 Perlen

1 Demonstrations-Rechenkette mit 20 Perlen

87759H43 5 Blau/5 Rot/5 Blau/5 Rot

87761H43 5 Rot/5 Weiß/5 Rot/5 Weiß (ohne Abb.)

je 57,10 / 67,95 €



Ri-Ra-Rechenzug

Zu jedem der 12 cm langen Wagen gehören 10 Figuren (4,5 cm hoch). Die Figuren beider Wagen sind verschiedenfarbig. Die Schulkinder lernen durch konkretes Handeln (z. B. Ein- und Aussteigenlassen) die Grundrechenarten kennen. Geeignet für jeden Rechenlehrgang

20er-Rechenzug:

1 Lok, 2 Wagen, 10 rote und 10 blaue Figuren Für die Erarbeitung der Zahlenräume bis 10, bis 20 und für die Verdeutlichung des Zehnerübergangs im 1. Schuljahr

Warnhinweis: 1 (Seite 306)

1363H43*

23,49 / 27,95 €

100er-Rechenzug:

1 Lok, 10 Wagen, 100 Figuren (50 rote, 50 blaue) Für sämtliche Grundrechenarten im Zahlenraum bis 100, für die Verdeutlichung von Zahlbeziehungen, für die sichere Orientierung im Hunderterraum Ab Klasse 2 in der gesamten Grundschulzeit sehr gut einsetzbar

Warnhinweis: 1 (Seite 306)

1364H43

73,91 / 87,95 €

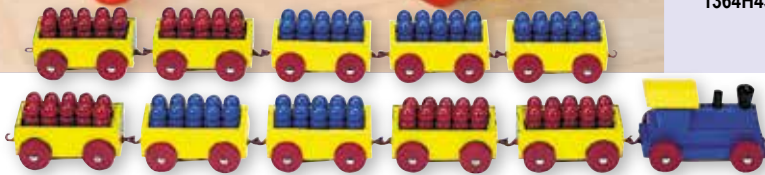

Mäppchen zum Selbstbefüllen

Mäppchen (ca. 6 x 25 x 10 cm) mit transparenter Innentasche mit Reißverschluss. Sichtfenster auf der Oberseite für Namensschild. Material: 100 % Polyester

86311H43

4,79 / 5,70 €

Zwanziger-Steckbrett

Den Zwanziger-Zahlenraum sehen und verstehen Mit den 10 blauen und 10 roten Holzzyindern erarbeiten und stecken Ihre Schülerinnen und Schüler Rechenoperationen im Zahlenraum 20: zählen, hinzufügen, abziehen, zerlegen, die 10 überschreiten.

H x B x T Steckbrett: 1,2 x 25 x 6 cm 10 rote, 10 blaue Holzzyinder: Ø 1,7 cm, Höhe: 2,5 cm Ab 6 Jahren

Warnhinweise: 1, 2 (Seite 306)

760650H43

5,13 / 6,10 €

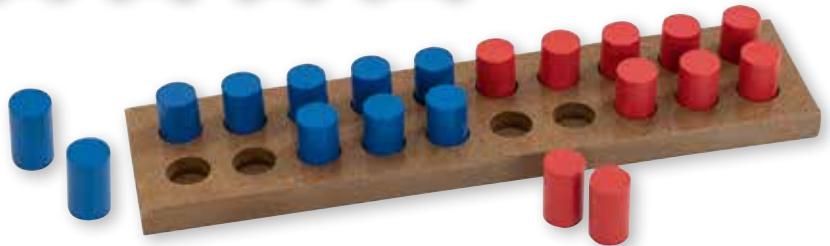

Schüler-Rechen-Set im Mäppchen

Alles für den Start in Klasse 1

Alle wichtigen Rechenhilfen für den Mathematik-Unterricht in Klasse 1 sind immer griffbereit. Im Mäppchen sind sie ordentlich verstaut. Das Mäppchen kann im Schulranzen mitgenommen werden. Die Kinder arbeiten bei den Hausaufgaben mit vertrauten Rechenhilfen. Im Mäppchen ist genügend Platz für andere Sachen, wie Lineal, Schere und Klebstoff.

Lieferumfang:

- 1 Mäppchen (Material: 100 % Polyester)
- 1 Multi-Split
- 1 20er-Rechenkette (Material: 100 % Polyester)
- 22 Wendeplättchen
- 10 rote Steckwürfel
- 10 blaue Steckwürfel

Warnhinweise: 1, 42, 5 (Seite 306)

86466H43*

10,04 / 11,95 €



1, 2, 3 ... Zahlenzauberei

1, 2, 3, ... Zahlenzauberei – Die Rechen-Magnetbox

Die Rechen-Magnetbox mit Zahlen und Wendeplättchen

In der Box befinden sich **magnetische Wendeplättchen**, Zahlen und Rechenzeichen. Sie erleichtern Kindern am Schulanfang das Rechnenlernen enorm. Ob Mengenbilder, Zahlzerlegungen, Additionen oder Subtraktionen – mit den **magnetischen Wendeplättchen** wird alles anschaulich gelöst. Auch die **magnetischen Zahlenblöcke** bieten viele Einsatzmöglichkeiten im Anfangsunterricht: Die Kinder legen Zahlenreihen oder kleine Rechenaufgaben, sie ergänzen Zahlenmauern oder Zahlenquadrate. Der Arbeitskasten besteht aus rostfreiem, bedrucktem Stahlblech. Innen befinden sich ein Sortierfeld, zwei Zwanzigerfelder zum Rechnen mit den Wendeplättchen sowie ein Raster für Rechenaufgaben.

Inhalt:

- 39 magnetische Wendeplättchen, rot/blau, Ø 2 cm
- 92 Blöcke mit Zahlen und Rechenzeichen aus dichtem Moosgummi, mit Laminat überzogen: je 4x die Zahlen von 0 bis 9, je 2x die Zahlen von 10 bis 20, je 6x die Rechenzeichen +, -, =, >, <
- 16 Blanko-Blöcke

86655H43 Stück

[13,⁴⁰ / 15,⁹⁵ €]



Monster-Rechnen

Im Mund des Monsters Mimos befindet sich eine Rechenkette mit 20 bunten Holzperlen. Plüschtier, bei 30 °C waschbar, reißfeste Kordel

Inhalt: 1 Monster Mimos, 1 Rechenkette
H x B x T Monster gefüllt: 21 x 12,5 x 4,5 cm
Länge Kordel: 65 cm
Material: Holz, 100 % Polyester

765402H43

[6,³⁰ / 7,⁵⁰ €]

Rechenraupe

Die kleine Raupe mit den blauen und roten Kugeln ist eine ideale Lernhilfe zum Addieren und Subtrahieren im Zahlenraum bis 20. Die Raupe passt in jedes Mäppchen und ist so stets griffbereit. Ihr Kopf ist aus massiver Buche und hat einen Durchmesser von 2,5 cm.
Länge: 50 cm, Ø Kugeln: 1,2 cm, Ø Kopf: 2,5 cm
Material: Holz

Warnhinweis: 1 (Seite 306)

766239H43

[7,⁵² / 8,⁹⁵ €]



NEU
IM KATALOG

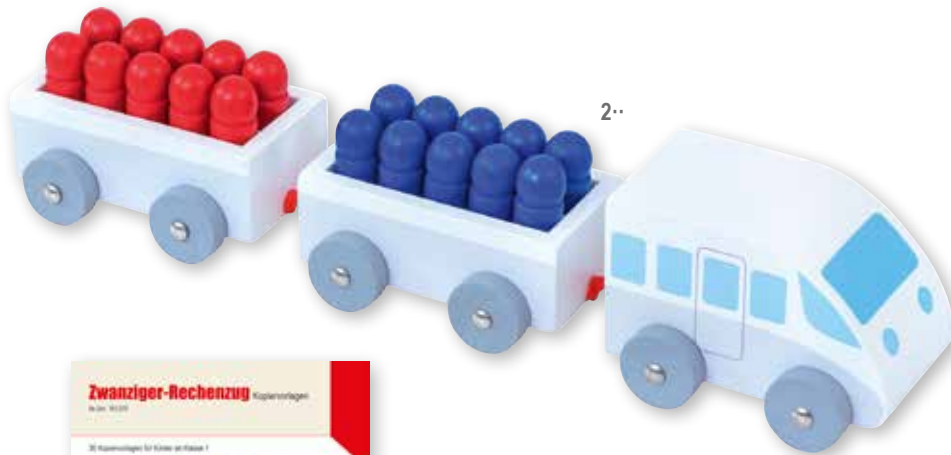
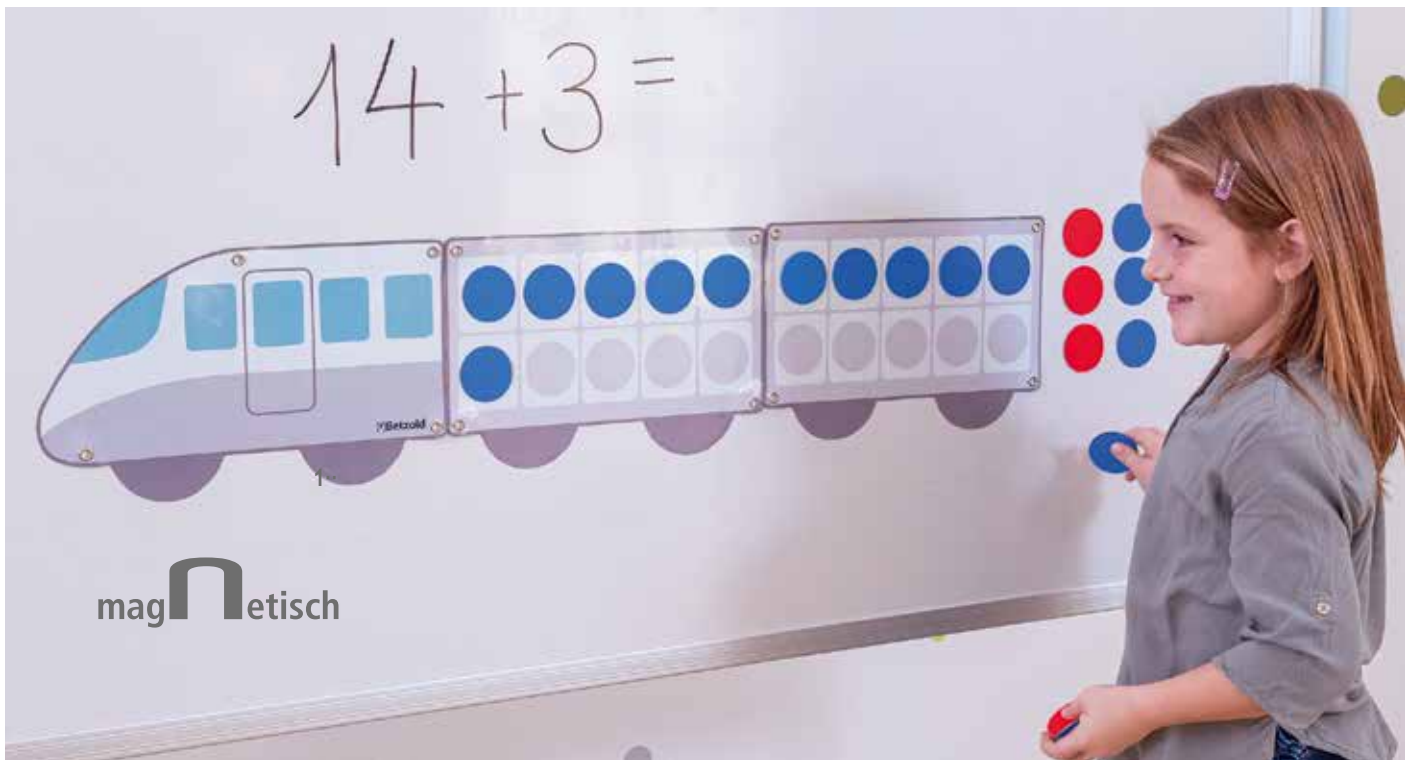

1· Rechenzug – magnetisches Tafelmaterial

Dieser Rechenzug ist ideal, um den Zehnerübergang anschaulich zu visualisieren. Das magnetische Tafelmaterial mit 20 Wendepfättchen in Rot und Blau stellt dabei die Passagiere dar. Je Waggon finden 10 Pfättchen Platz. Eine Handreichung mit Aufgabenmögklichkeiten ist im Lieferumfang enthalten.

Inhalt: 1 Lok, 2 Waggon, 20 Wendepfättchen, 1 Anleitung
 B x H: Lok: 35,5 x 21,1 cm, Waggon: 32 x 21,1 cm,
 Ø Wendepfättchen: 5 cm

760718H43 **25,¹⁷ / 29,⁹⁵ €**

2· Rechenzug 20

In den 2 Waggon sind jeweils 10 rote und 10 blaue Figuren Platz. Veranschaulichen Sie altersgerecht den Zehnerübergang und geben Sie den Kindern mit den Figuren die Mögklichkeit, um Subtraktion und Addition in Rollenspielen kennenzulernen. Der Rechenzug aus Holz überzeugt durch die hervorragende Haptik und lässt sich ideal in der mathematischen Frühförderung einsetzen.

Inhalt: 1 Lokomotive, 2 Wagen, 10 rote und 10 blaue Figuren

H x B x T: 5,5 x 7,5 x 35,5 cm
 Material: Holz

Warnhinweis: 1 (Seite 306)

759883H43 **20,⁹⁷ / 24,⁹⁵ €**

3· Zwanziger-Rechenzug, Kopiervorlagen

36 Seiten, DIN A4

761370H43* **6,⁵⁵ / 7,⁸⁰ €**

4· Rechenzug 100

Der Zug besteht aus 10 Waggon und 100 Figuren aus Holz. Jeder Wagen ist mit 10 roten oder 10 blauen Holzfiguren besetzt und kann bildlich die verschiedenen Rechenoperationen darstellen. Ideal von Klasse 2 bis 4 einsetzbar

Inhalt: Lokomotive, 10 Waggon, 100 Holzfiguren (50 rote, 50 blaue)

H x B x T: 5,5 x 7,5 x 115 cm

Material: Holz

Warnhinweis: 1 (Seite 306)

759884H43 **69,³³ / 82,⁵⁰ €**

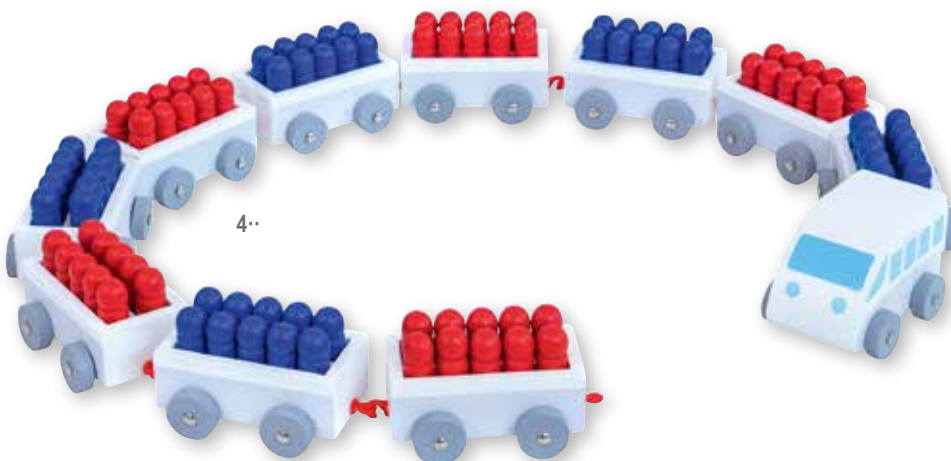

Rechenzüge

1· Hunderter-Komplettsatz

Zum Aufbau des Hunderterfeldes, 1x1-Zahlen

Die magnetischen 5er- und 10er-Streifen ermöglichen den Aufbau eines Hunderterfeldes auf verschiedene Weise. Sie bringen die Streifen in 4 Feldabschnitten zu je 25 Kreisen (Oehl) oder in 10 Abschnitten zu je 10 Kreisen (Kühnel) an der Tafel an. Verwenden Sie nur einen Teil der magnetischen Streifen, um auch kleinere Zahlenräume zu erarbeiten. Mit den blauen und roten Magnetkreisen veranschaulichen Sie Rechenoperationen im nicht numerischen Bereich. Für das Rechnen mit Zahlen sind Magnetkreise mit blauen und roten Zahlen, 1x1-Zahlen sowie Rechenzeichen bedruckt.

Inhalt:

8 Magnetstreifen mit 10 Kreisen, 4 Magnetstreifen mit 5 Kreisen, 100 Magnetkreise mit schwarzen Zahlen 1 - 100, 50 blaue Magnetkreise, 50 rote Magnetkreise, 25 Magnetkreise mit Rechenzeichen (+, -, ·, :, =), 100 beidseitige Magnetkreise (Vorderseite rote Zahlen, Rückseite blaue Zahlen 1 - 100), 100 Magnetkreise mit roten 1x1-Zahlen

755804H43

84,⁸³ / 100,⁹⁵ €



magⁿetisch

für vielfältige Rechenübungen

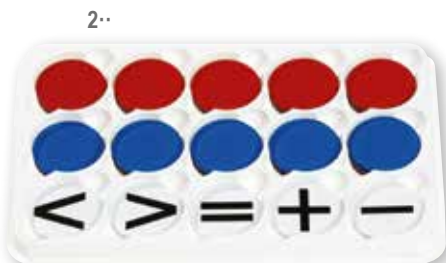

magⁿetisch

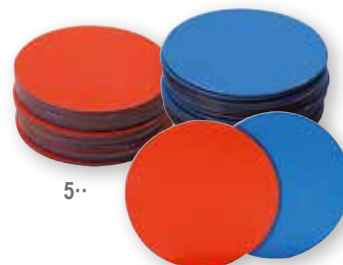
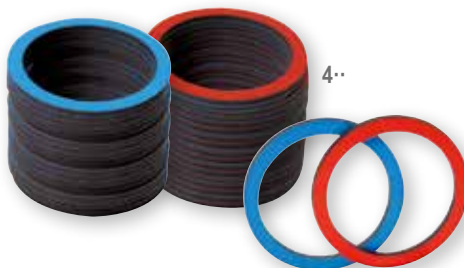
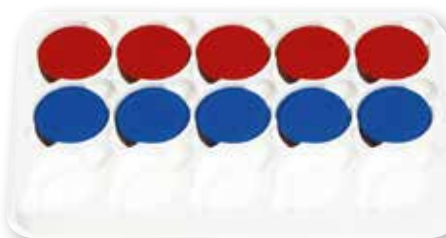

2· Sortierkasten mit 100 Wendepfättchen

Ø 5 cm, rot/blau sowie 20 Rechenzeichen, magnetisch
1756H43

50,- / 59,⁵⁰ €

4· Wendinge

doppelseitig magnetisch, Ø 5,5 cm, rot/blau
81930H43* 20 Stück

6,⁵⁵ / 7,⁸⁰ €

3· Sortierkasten mit 100 Wendepfättchen

Ø 5 cm, rot/blau ohne Rechenzeichen, magnetisch
85062H43

40,⁷⁶ / 48,⁵⁰ €

5· Wendepfättchen

doppelseitig magnetisch, Ø 5 cm, rot/blau
86234H43 20 Stück

6,¹³ / 7,³⁰ €

6· Großer Klassensatz mit Wendepfättchen

Inhalt:
• 100 magnetische Demonstrations-Wendepfättchen, Ø 5 cm, sowie 20 Rechenzeichen, Ø 5 cm
• 800 Wendepfättchen für Ihre Schülerinnen und Schüler, Ø 2,5 cm
Alle Materialien sind in einem übersichtlichen Sortierkasten untergebracht.
Warnhinweis: 42 (Seite 306)

85620H43

84,⁸³ / 100,⁹⁵ €

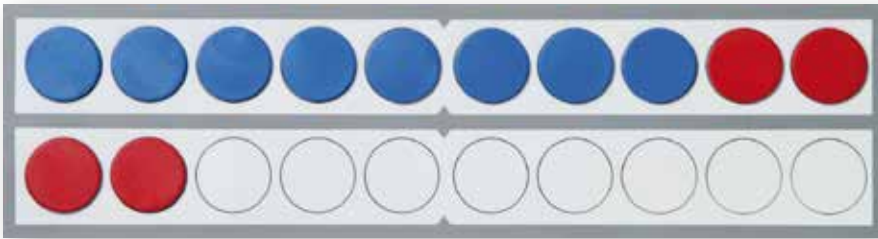

Zehnerübergang



Zahlenreihe



Addition

Schüler-Rechenleiste – Zwanzigerfeld

Rechenleiste für das strukturierte Arbeiten mit Wendeplättchen. Mit ihr haben die Schülerinnen und Schüler stets den Zahlenraum bis 20 vor Augen. Die Leisten sind beidseitig bedruckt: Eine Seite mit, die andere ohne Zahlen.

Länge: 30 cm
Material: 1 mm starker Kunststoff
Lieferung ohne Wendeplättchen

85977H43 Stück

1,67 / 1,99 €

Set mit 10 Rechenleisten

85969H43

13,40 / 15,95 €



Schülersatz Wendeplättchen

Ø 2,5 cm, aus farbigem Kunststoff (nicht magnetisch)
Alle Warnhinweis: 42 (Seite 306)

Klassensatz mit 400 Wendeplättchen in Kunststoffbox
1669H43 **21,81 / 25,95 €**

Gruppensatz mit 100 Wendeplättchen
im Beutel (o. Abb)
8427H43 **6,30 / 7,50 €**



Schüler-Rechensatz bis 20 – vom Zählen zum Rechnen

Für 30 Schülerinnen und Schüler zum Rechnen in Klasse 1

Die Rechenleisten zeigen unseren kleinen Rechenkünstlerinnen und -künstlern immer den ganzen Zahlenraum bis 20. Beim Arbeiten mit den Rechenleisten und den Wendeplättchen finden sich die Kinder schnell in diesem Zahlenraum zurecht.

Inhalt:

- 30 Kunststoff-Rechenleisten (85977H43), abriebfest bedruckt, eine Seite mit Kreisen und Zahlen, die andere Seite ohne Zahlen, 30 cm lang
- 800 Wendeplättchen, rot/blau (2x 1669H43), Ø 2,5 cm Größe entspricht den Kreisen auf den Leisten.

Warnhinweis: 42 (Seite 306)

87032H43

85,67 / 101,95 €

- vollmagnetisch aus Magnetfolie
- zum Rechnen an der Tafel
- veranschaulicht den Zahlenraum bis 20



Demosatz ZR 20

Vollmagnetisch aus Magnetfolie

Mithilfe der magnetischen Streifen, Plättchen und Ringe veranschaulichen und erleichtern Sie Ihren Schülerinnen und Schülern den Zugang zum Zahlenraum bis 20. Ob einfache Rechenoperationen, der Zehnerübergang, Zahlzerlegungen, die Kraft der 5 oder das Hervorheben oder Verdecken von einzelnen Zahlen – das Material bietet vielfältige Möglichkeiten mit leichter Handhabung.

Inhalt: 1 Zwanziger-Zahlenreihe (bestehend aus 2 Teilen, jeweils 60 x 8 cm), 1 Zwanzigerfeld (Kreise ohne Zahlen, 4-tlg., jeweils 30 x 8 cm), 20 Wenderinge (Ø 5 cm), 20 Wendeplättchen (Ø 5 cm)

41049H43*

27,69 / 32,95 €

Rechenmäppchen Plus, in Reißverschlussbeutel

Das große Rechenmäppchen im praktischen Reißverschlussbeutel enthält alles, was Schülerinnen und Schüler für Rechenübungen im Zahlenraum bis 20 brauchen.

Inhalt: 1 transparenter Kunststoffbeutel, 100 Steckwürfel, 1 Rechenkette, 1 Rechenleiste, 22 Wendeplättchen, 1 Multi-Split-Schüttelbox

B x H Reißverschlussbeutel: 35,7 x 27,2 cm

Material: Kunststoff

Warnhinweise: 1, 42, 5 (Seite 306)

765401H43

10,⁸⁸ / 12,⁹⁵ €



Schüler-Lernset ZR 10 und ZR 20

Das bunte Lernset bringt Ihrer Klasse den Zahlenraum 10 sowie den Zahlenraum 20 anschaulich näher und unterstützt Sie bei Ihrem Unterricht. Inkl. Betzold-Mehrzweckbeutel im Format DIN A4 plus zur Aufbewahrung

Inhalt: 1 Rechenzug-Stempel und Stempelkissen, 4 Zehner-Stöpselplatten mit insgesamt 40 Stöpseln, 1 Zweifarbstift in Rot/Blau, 1 Reißverschlussbeutel

B x H: Reißverschlussbeutel: 35,7 x 27,2 cm

Material: Kunststoff

Warnhinweis: 1 (Seite 306)

765400H43

18,⁰⁷ / 21,⁵⁰ €



Selbstlernkarten-Kartei für Mathematik in der Grundschule

Verschiedene Themen im Set

inkl. Karteikasten

5x 144 Karteikarten

Erfolgreich und selbstständig Mathematik lernen

Mit diesem Karteikasten und den passenden Karteikarten gelingt der Umgang mit Zahlen in der Grundschule einfach und gezielt. Jedem Thema sind 144 Karteikarten zugeordnet. Die Selbstlernkarten-Kartei eignet sich ideal für Freistunden oder Stationenarbeit. Auf der Vorderseite steht die jeweilige Aufgabe, auf der Rückseite die Lösung.

Themen im Set: großes 1x1, kleines 1x1, Zahlenraum bis 20, Zahlenraum bis 100, Zahlenraum 1000

Inhalt:

- Karteikasten
- 5 Karteikarten-Sets zu je 144 Karteikarten
- Aufbewahrungsbox

760291H43*

40,⁷⁶ / 48,⁵⁰ €



Übungs-Box für Lernkarteien

86336H43 Lernkarteikasten, blau mit Kärtchen

86335H43 Lernkarteikasten, rot mit Kärtchen

757767H43 Lernkarteikasten, orange mit Kärtchen

757768H43 Lernkarteikasten, grün mit Kärtchen

757766H43 Lernkarteikasten, gelb mit Kärtchen

je 6,⁵⁵ / 7,⁸⁰ €

86331H43 Lernkarteikasten, blau

86330H43 Lernkarteikasten, rot

757448H43 Lernkarteikasten, orange

757446H43 Lernkarteikasten, grün

757447H43 Lernkarteikasten, gelb

757445H43 Lernkarteikasten, pink je 5,⁴⁶ / 6,⁵⁰ €



Versandkosten: 5,⁸⁰ / 6,⁹⁰ € – Versandkosten Flexeo®-Möbel: 30,- / 35,⁷⁰ € pro Möbelstück



Sie können die Stäbe herausnehmen.

Hunderter-Würfelrechengerät

87 x 77 cm, stabiler Massivholz-Rahmen, zum Stellen Sie können das Gerät auch an die Wandtafel hängen. Dafür liegen leicht zu montierende Wendehaken bei. Das Gerät ist so breit, dass beim Verschieben der Zehnerreihen nach links oder nach rechts in der Mitte ein Freiraum bleibt. Auf den herausnehmbaren Vierkantstäben können die Würfel gedreht sowie verschoben werden.

Der Aufbau des Dezimalsystems wird veranschaulicht.

5449H43

101,⁶⁴ / 120,⁹⁵ €

Gratis

Handreichung zum Würfelrechengerät

Viele Anregungen und Ideen erleichtern Ihnen den Einsatz des Würfelrechengerätes.

Auch Vertretungsstunden sind so schnell vorbereitet.

Bei einer Bestellung des Würfelrechengerätes erhalten Sie die Handreichung **gratis** dazu.

12 Seiten, DIN A4

Stabile Schüler-Rechenrahmen, Zahlenraum bis 100

Ca. 25 x 18 cm, Ø Kugeln: ca. 11 mm

Die Seitenteile bestehen aus Hartholz.

Die Kugeln aus hochwertigem Kunststoff laufen auf nicht rostenden Stahlstäben. Abgeschrägte Seitenteile ermöglichen es den Kindern, auch mit liegendem Rechenrahmen zu arbeiten. Die Sichtverbindung zur Lehrkraft wird dann nicht behindert.

Beim Verschieben der Zehnerreihen nach links und nach rechts verbleibt bei diesen Rechenrahmen **in der Mitte ein Freiraum**.

100er-Rechenrahmen

85144H43* Rot/Blau

85145H43* Rot/Weiß

je 9,⁵⁰ / 11,³⁰ €

20er-Rechenrahmen

-Pultausführung-

Die Kinder überschauen den Zahlenraum bis 20 besonders gut. Das bewirkt die schräge Anordnung der Perlenreihe. Länge: 25 cm, Ø Kugeln: 11 mm

85036H43* Blau/Rot (ohne Abb.)

85037H43* Rot/Weiß

je 4,¹² / 4,⁹⁰ €

20er-Rechenrahmen

-flache, stabile Ausführung-

Die Kinder üben gerne mit diesem äußerst stabilen Rechenrahmen. Sie nehmen ihn im Schulranzen mit. Das Rechengerät erleichtert dann das Erledigen der Hausaufgaben. Es regt dazu an, freiwillig zu üben. Breite: 23 cm, Ø Kugeln: 11 mm

85034H43* Blau/Rot

85035H43* Rot/Weiß (ohne Abb.)

je 3,⁷⁰ / 4,⁴⁰ €

Rechnen lernen



1..

aus stabilem Hartholz

2..

aus RE-Wood®

3..

Zahlenraum bis 100

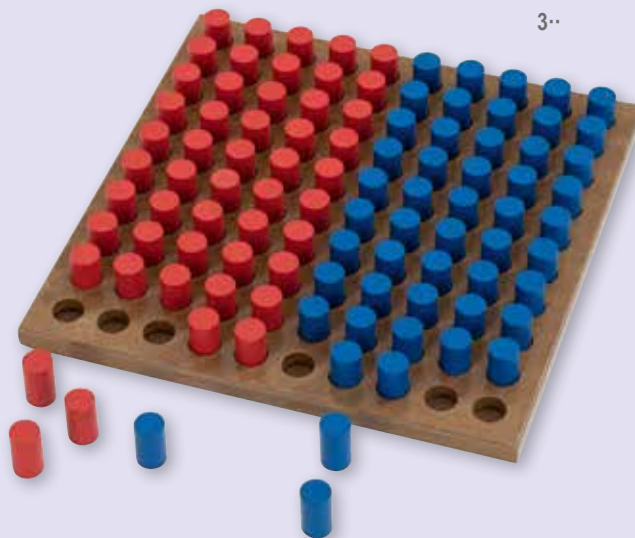

1.. 24 Echtholz-Rechenrahmen für den Zahlenraum bis 20

20er-Schüler-Rechenrahmen aus stabilem Hartholz im praktischen Koffer, 24 Stück

760629H43* Blau/Rot

[94,¹² / 112,- €]

2.. 24 Rechenrahmen für den Zahlenraum 20

20er-Schüler-Rechenrahmen aus RE-Wood® im praktischen Koffer, 24 Stück

760454H43* Blau/Rot

[78,⁵⁷ / 93,⁵⁰ €]

3.. Steckbrett Zahlenraum 100

Steckbrett, 1,2 x 25 x 25 cm, 50 rote und 50 blaue Holzzyylinder, Ø 1,5 cm, Höhe: 2,5 cm

[Warnhinweise: 1, 2 (Seite 306)]

760651H43

[17,²³ / 20,⁵⁰ €]

4.. Zweifarbistift Rot/Blau

Dicker Dreikant-Stift mit zweifarbiger Mine, Ø 6,25 mm

757671H43 12 Stück

[11,⁷⁶ / 13,⁹⁹ €]

4..





magⁿetisch

Einmaleins-Tafel

Mit farbigen Aufgaben und Ergebniszahlen
Die Tafel wird mit Wendehaken aufgehängt.

Inhalt: 1 magnethaftende Tafel, 71 x 71 cm, 100 Magnet-Kärtchen, 5 x 5 cm, im praktischen Sortierkasten

86636H43

83,⁹⁹ / 99,⁹⁵ €

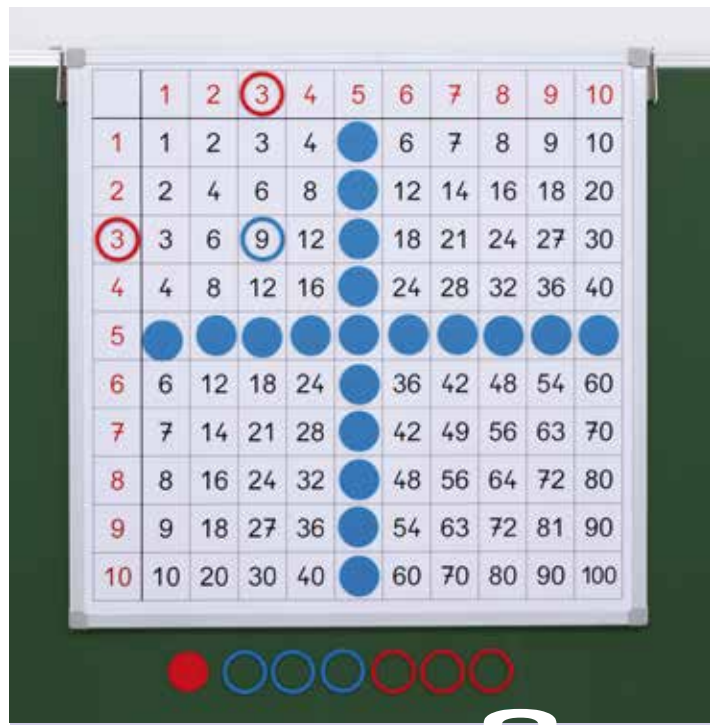

magⁿetisch

Tafel mit aufgedrucktem Einmaleins-Feld

Tafel, 71 x 71 cm, mit Wendehaken zum Aufhängen
Inkl. 20 doppelseitig magnetischen Wendingen, rot/blau, Ø 5,5 cm
20 magnetischen Wendeplättchen, rot/blau, Ø 5 cm

86635H43

78,⁹⁵ / 93,⁹⁵ €

Magnettafeln mit umfangreichem Zubehör

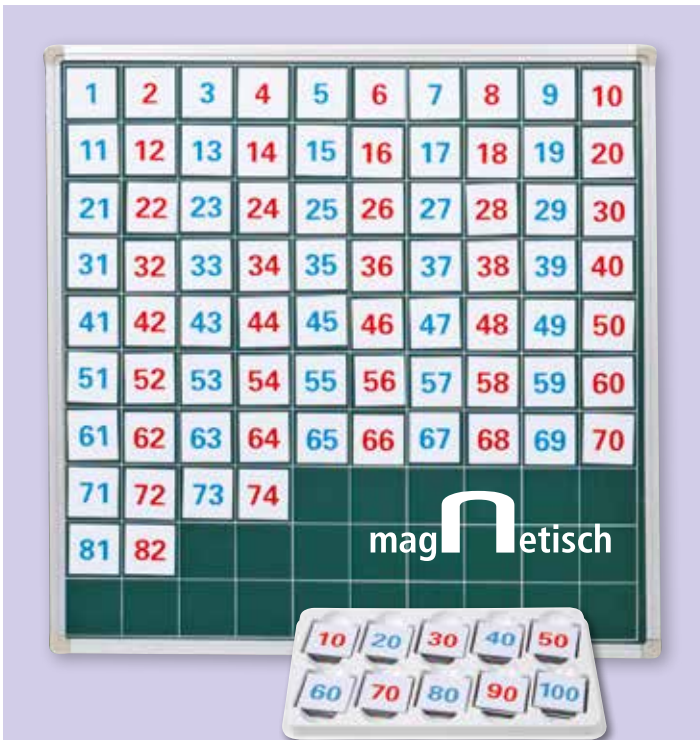

magⁿetisch

Hundertertafel

Mit 100 magnetischen Zahlenplättchen. Die Tafel ist mit Kreide beschreibbar.
Zum Aufhängen sind Wendehaken angebracht.

B x H Tafel: 60 x 60 cm
Zahlenplättchen: 5 x 5 cm, im praktischen Sortierkasten

85160H43

85,⁶⁷ / 101,⁹⁵ €

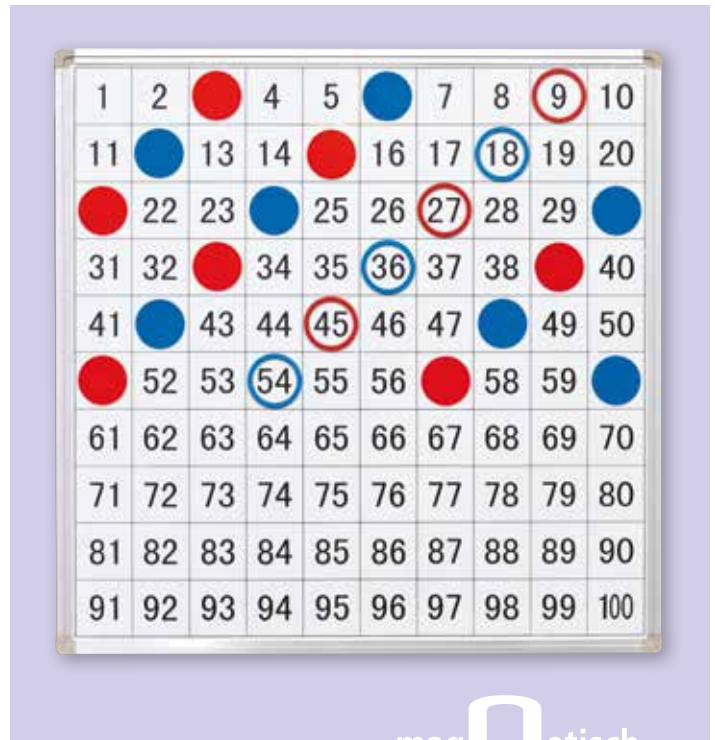

magⁿetisch

Tafel mit aufgedrucktem Hunderterfeld

Tafel, 60 x 60 cm, mit Wendehaken zum Aufhängen, inkl. 20 Wendingen, rot/blau, Ø 5,5 cm, 20 Wendeplättchen, rot/blau, Ø 5 cm, 1 Heft mit Anleitungen auf 12 Seiten

86145H43

85,⁶⁷ / 101,⁹⁵ €



Größer-kleiner-Monster

Mathe darf auch lustig sein! Das kleine Zahlen-Monster Nimmersatt frisst unheimlich gerne Zahlen – hat es Auswahl, verputzt es auf jeden Fall immer die größere Zahl. Sind die Zahlen gleich groß, kann es sich überhaupt nicht entscheiden ... So wird dieses Mathe-Thema zum

Lernspiel und garantiert in kürzester Zeit verstanden. Die Größer-, Kleiner-, Gleich-Zeichen sind bereits in roter Farbe in den Monstern integriert. So erkennen und verstehen die Schülerinnen und Schüler die Zeichen dann auch ganz schnell ohne Monster drum herum.

Inhalt:

- 4 Größer-kleiner-Monster, beidseitig bedruckt, ca. 14,5 x 16 cm
- 2 Gleich-Monster, einseitig bedruckt, ca. 15 x 16 cm
- 2 große Kuchen, ca. 7 x 8 cm
- 2 kleine Kuchen, ca. 4 x 4,5 cm

88462H43

13,⁴⁰ / 15,⁹⁵ €

Schüler-Dezimalsatz, Zahlenraum bis 100 mit sichtbarer 5er-Unterteilung

Alle Einerwürfel haben eine Kantenlänge von 1 cm. Alle Teile sind aus hochwertigem Holz gefertigt.

Inhalt:

- 100 Einerwürfel, natur
- 20 Einerwürfel, blau
- 20 Einerwürfel, rot
- 10 Zehnerstangen
- 1 Hunderterplatte

Warnhinweis: 42 (Seite 306)

761729H43

8,⁹⁹ / 10,⁷⁰ €

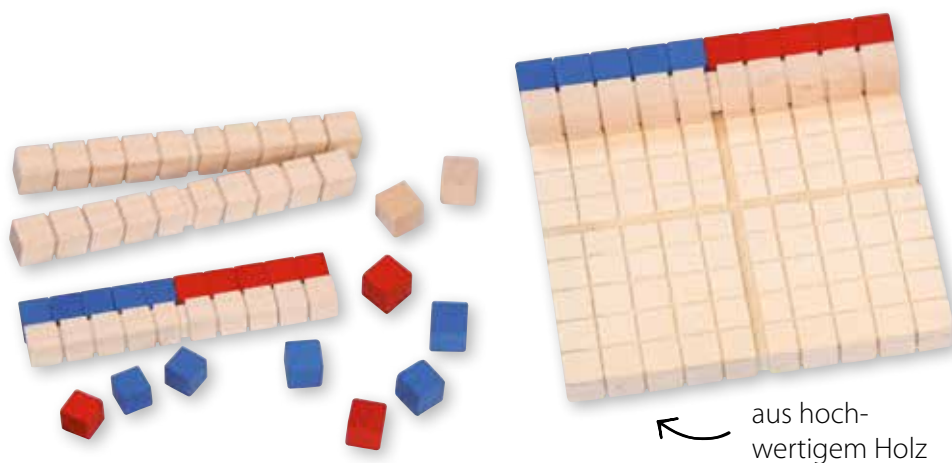

Hunderter-Box

In der Box warten ein Hunderterfeld und eine Hundertertafel darauf, von den Kindern entdeckt zu werden. Sie ordnen die magnetischen Zahlenplättchen ihrem Platz auf dem Hunderterfeld zu, markieren gerade, ungerade und Primzahlen. Sie lösen Rechenaufgaben und bilden Einmaleins-Reihen. Die Magnete haften gut, verrutschen nicht und motivieren die Kinder. Auf der beiliegenden Sortierplatte finden nicht verwendete Magnete Platz und können nicht verloren gehen.

Lieferumfang:

- Metallbox, Innenseiten abriebfest mit Hunderterfeld und Hundertertafel bedruckt
- 100 Zahlenplättchen, beidseitig bedruckt mit den Zahlen von 1 bis 100
- Abdeckplatte aus Stahlkarton
- 20 Wendepättchen, rot/blau
- 20 Wendinge, rot/blau

magNetisch



87275H43* Stück

19,²⁹ / 22,⁹⁵ €

Versandkosten: 5,⁸⁰ / 6,⁹⁰ € – Versandkosten Flexeo®-Möbel: 30,- / 35,⁷⁰ € pro Möbelstück

Magnetische Zahlenstrahle zur Wandmontage

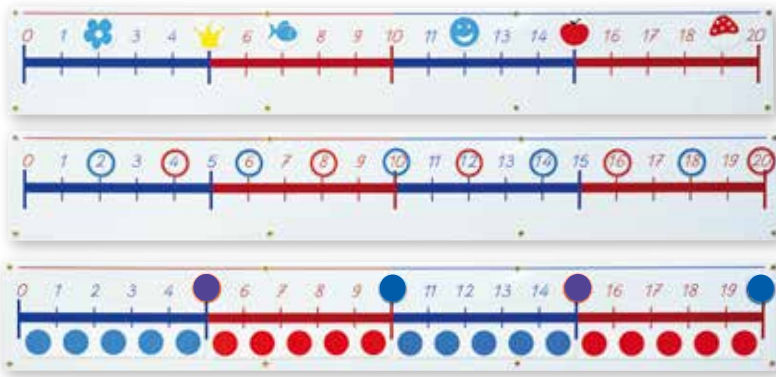

magⁿetisch

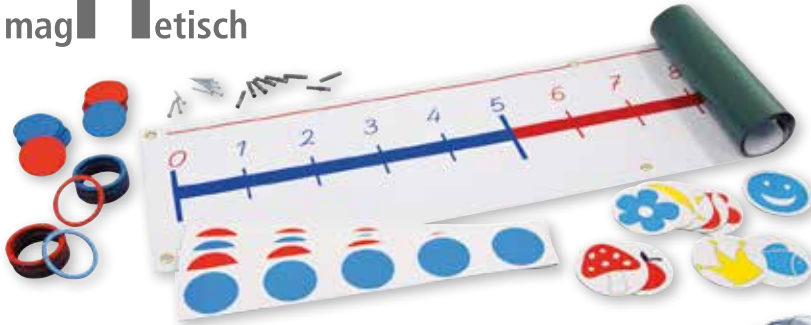

Magnet-Zahlenstrahl 0 - 20

Bringen Sie Ihr Zahlenstrahlband an der Wand des Klassenzimmers an. Es steht dann immer zur Verfügung. Ihre Wandtafel bleibt frei.

Decken Sie einige Zahlen mit Symbolplättchen ab. Die Kinder benennen die verdeckten Zahlen. Sie lernen die Positionen der einzelnen Zahlen kennen. Sie veranschaulichen Rechenoperationen, indem Sie Zahlen mit Wendepfättchen abdecken oder mit Wenderingen markieren. Zusätzlich können Sie das Zahlenstrahlband beschreiben (Lieferung ohne Stifte).

Inhalt:

- 1 20er-Zahlenstrahlband aus Eisenfolie, 165 cm lang, 21 cm breit, mit 8 Ösen zur Wandmontage, inkl. Schrauben und Dübel
- 22 doppelseitig magnetische Wendepfättchen, rot/blau, Ø 5 cm
- 22 doppelseitig magnetische Wenderinge, rot/blau, Ø 5,5 cm
- 4 doppelseitig magnetische Wendestreifen
- 10 magnetische Symbolplättchen

87348H43

63,⁸² / 75,⁹⁵ €

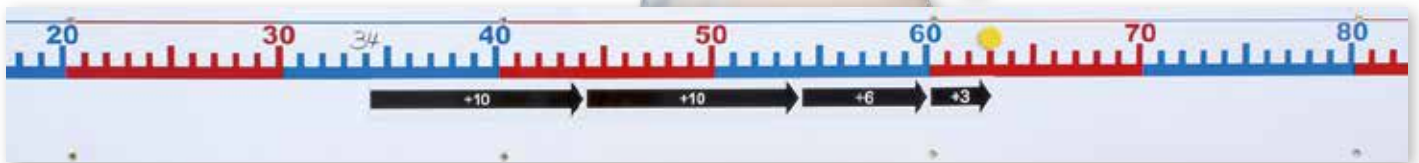

Rechenwege sichtbar machen

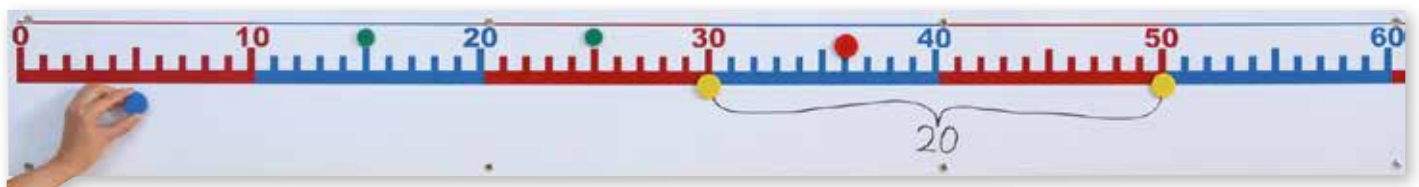

Mit Greifmagneten Zahlen markieren und verdecken

Magnet-Zahlenstrahl von 0 bis 100

Rechenoperationen veranschaulichen, Zahlen markieren

Mit den großen Rechenpfeilen zeigen Sie Rechenwege und -strategien. Die Pfeile sind auf Magnetstreifen gedruckt. Auf einer Seite befinden sich schwarze Plus-, auf der anderen Seite rote Minuspfeile. Die Pluspfeile zeigen zum 100er, die Minuspfeile zur 0. Der Zahlenstrahl ist

mit Whiteboard-Stiften beschreibbar. So können Sie Zahlen und Symbole eintragen und später leicht wieder abwischen.

Lieferumfang:

- 1 Zahlenstrahlband 0 - 100, aus beschichteter Eisenfolie. 3 m lang, 22 cm hoch
- Die Magnetstreifen lassen sich wenden.

- Das Band ist abriebfest bedruckt. Ösen ermöglichen eine problemlose Montage.
 - 39 Streifen mit Rechenpfeilen, doppelseitig magnetisch
 - 38 Greifmagnete (30 mit Ø 20 mm, 8 mit Ø 30 mm)
- Schrauben und Dübel zur Befestigung liegen bei.

86889H43*

79,⁷⁹ / 94,⁹⁵ €

Zahlenstrahlbänder

Aus stabiler weißer Kunststoffolie, 9 cm breit, mit Haken und Stahlnägeln zum Befestigen an der Klassenzimmerwand. Rote und blaue Markierungsklammern werden mitgeliefert.

Sie stellen Operationen und Rechenwege anschaulich dar.

Individual-Zahlenstrahl

Je nach Bedarf beschreibbar und trocken abwischbar, magnetbefeblt, Länge: 2 m

85019H43 2-teilig $25,63 / 30,50 \text{ €}$

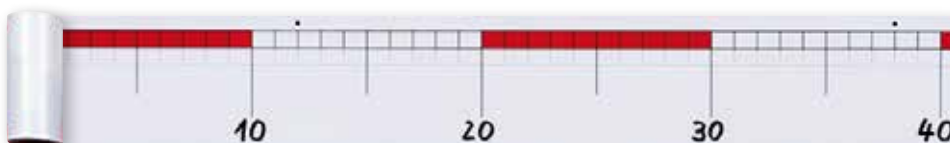

Gestaltungsbeispiel

Zahlenstrahl 0 bis 20

Länge: 2 m

7783H43 $23,95 / 28,50 \text{ €}$



Zahlenstrahl 0 bis 100

Länge: 3 m

7784H43 $30,67 / 36,50 \text{ €}$



Zahlenstrahlband 0 bis 1000

Länge: 5 m

7861H43 $39,45 / 46,95 \text{ €}$

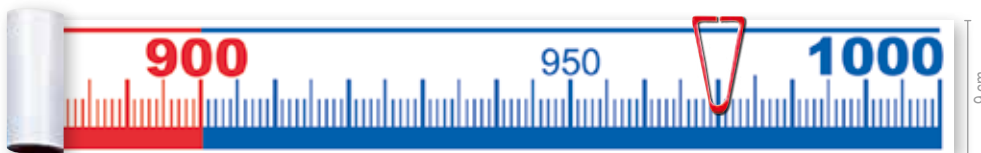

Zahlenstrahlband 0 bis 10 000

Länge: 10 m

7862H43 $52,52 / 62,50 \text{ €}$

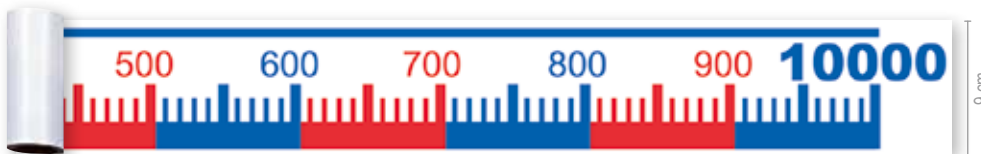

Zahlenstrahlband 0 bis 100 000

Länge: 10 m

7882H43 $55,04 / 65,50 \text{ €}$

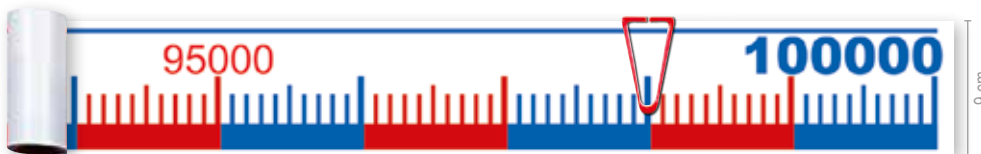

Schüler-Zahlenstrahlbänder

Aus weißer, reißfester Kunststoffolie

Die Aufdrucke entsprechen denen der Klassenbänder. Farbige Markierungsklammern und runde Klarsichtdosen gehören dazu.

Zahlenraum 0 bis 100

Länge: 1 m, Breite: 2,5 cm

81902H43* $3,78 / 4,50 \text{ €}$



Zahlenraum 0 bis 1000,

Länge: 1 m, Breite: 2,5 cm

81903H43* $3,78 / 4,50 \text{ €}$



Zahlengerade – Negative Zahlen

Rationale Zahlen ordnen und vergleichen – Rechnungen veranschaulichen

Magnetische Zahlengerade zur Befestigung an der Tafel. Aus stabiler Magnetfolie

Länge: 2 m

88365H43* $26,47 / 31,50 \text{ €}$

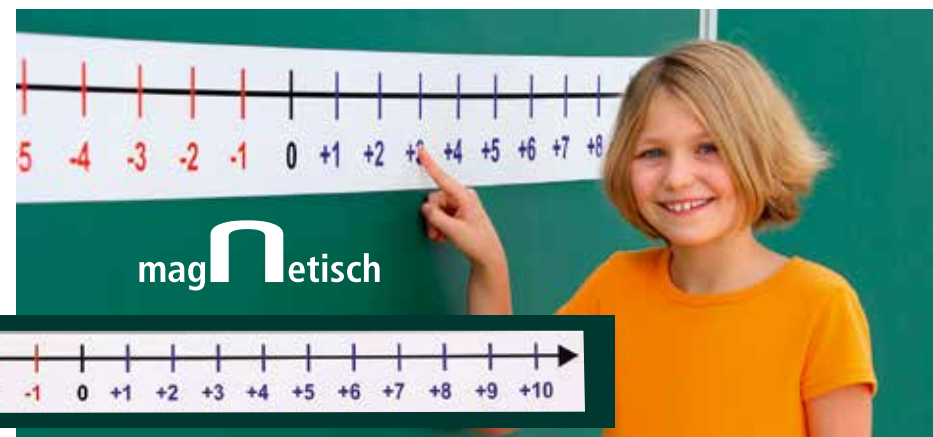

magNetisch





1· Magnetische Stellenwertkarten bis 15 cm breit

Mit 40 farbigen Magnetkarten erklären Sie Ihren Schülerinnen und Schülern den Aufbau des Stellenwertsystems. Sie zeigen die richtige Schreibweise.

Karten sind für jeden Stellenwert (Einer, Zehner, Hunderter und Tausender) von 0 bis 9 vorhanden. Alle Stellenwerte sind auf verschiedenfarbige Karten gedruckt. Die Farben entsprechen denen des sonstigen Stellenwertmaterials. Jede Zahl von 0 bis 9999 lässt sich darstellen.

86997H43

28,⁵³ / 33,⁹⁵ €

2· Sortierbox mit 24 Würfeln

Mit diesen 10-seitigen Würfeln erforschen die Kinder spielerisch das Dezimalsystem. Die Farben der Würfel passen zum „Zehnerbasissatz“ sowie zu den Systemblöcken.

Set mit 24 Würfeln, ca. 35 mm

Warnhinweis: 1 (Seite 306)

762783H43*

21,⁴³ / 25,⁵⁰ €

2·

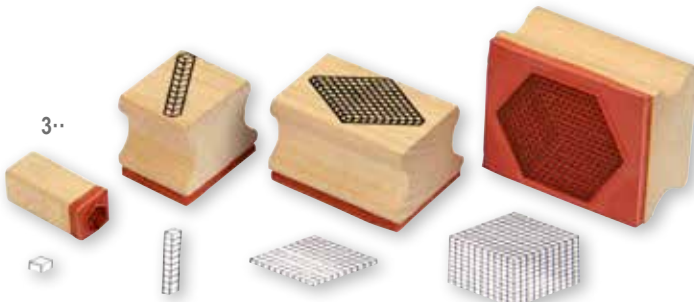

3·

3· Zehnerbasis-Stempel

Satz mit 4 Stück. Für DIN-A5- sowie DIN-A4-Hefte geeignet. Mit den 4 Stempeln werden Einer, Zehner, Hunderter und Tausender zur Veranschaulichung von Rechenoperationen in Schülerhefte gedruckt.

B x H Tausender-Stempelbild: 4,3 x 3 cm, Höhe Stempel: 2,4 cm

Warnhinweis: 1 (Seite 306)

86919H43

8,⁷⁴ / 10,⁴⁰ €



5·

4·

Dezimal-Flips für Schülerinnen und Schüler

Mit den Dezimal-Flips stellen Ihre Schülerinnen und Schüler Zahlen im Millionenbereich dar.

Für jeden Stellenwert sind Karten, bedruckt mit den Ziffern von 0 bis 9, vorhanden – jeden Stelle hat eine andere Farbe.

In Verbindung mit den farblich ansprechenden Stellenwert-Würfeln ergeben sich zahlreiche Übungs- und Spielmöglichkeiten.

4· Dezimal-Flip – Tausender

B x H: 18 x 9 cm

756589H43*

11,⁷² / 13,⁹⁵ €

5· Dezimal-Flip – Millionen

B x H: 30 x 10 cm

756588H43*

14,²⁴ / 16,⁹⁵ €

1· Farbiger Zehnerbasis-Satz

Mit Magnetmaterial beklebt

Der Aufbau des Zehnersystems wird beim Üben mit Basisblöcken besonders gut verstanden. Dieser Demonstrations-Satz ermöglicht es Ihnen, mit der ganzen Klasse zu arbeiten. Sie können den Kindern die Handhabung des Materials erklären. Die Basisblöcke sind dreidimensional in 4 verschiedenen Farben dargestellt. Sie befinden sich in einem Sortierkasten.

Inhalt:

- 25 Einerwürfel, 12 Zehnerstangen (10 + 2 Ersatz),
- 12 Hunderterplatten (10 + 2 Ersatz), 5 Tausenderblöcke

85381H43

28,⁵³ / 33,⁹⁵ €

Rückseite vollständig mit Magnetfolie beschichtet. Die 4 mm starken Platten lassen sich sehr gut greifen.



2· Großer Gruppen-Satz Systemblöcke zum Dezimalrechnen

Inhalt:

- 100 rote Einerwürfel
- 50 gelbe Zehnerstangen
- 30 grüne Hunderterplatten
- 4 blaue Tausenderwürfel

Warnhinweis: 42 (Seite 306)

86528H43

40,²⁹ / 47,⁹⁵ €

3· Klassen-Satz Systemblöcke zum Dezimalrechnen

Besonders preisgünstig

5 große Gruppen-Sätze der Systemblöcke (86528H43). Mit jedem Satz üben immer 4 bis 5 Schülerinnen und Schüler gemeinsam.

Warnhinweis: 42 (Seite 306)

86529H43

184,⁸³ / 219,⁹⁵ €



4· Schüler Lernset Stellenwerte

Dieses Set wurde speziell für einen anschaulichen Mathematikunterricht zusammengestellt. Mit 40 Stellenwertkarten, den Zehnerbasis-Stempeln und den Flipkarten wird die Welt der Zehner, Hunderter und Tausender leicht verständlich.

Inhalt: 40 Stellenwertkarten, Satz mit 4 Zehnerbasis-Stempeln & 1 Stempelkissen, 1 Dezimal-Flip Tausender, 1 Reißverschlussbeutel

B x H Reißverschlussbeutel: 22 x 18 cm

Material: Kunststoff

Warnhinweis: 1 (Seite 306)

765399H43*

20,¹³ / 23,⁹⁵ €



Rechnen mit Stellenwerten

5· Systemblöcke Dezimalrechnen

Den Aufbau des Dezimalsystems schnell begreifen
Ihre Schülerinnen und Schüler verstehen die Beziehung zwischen Einern, Zehnern, Hundertern und Tausendern. Die Einsicht in das dekadische System wird durch Bündelungen und Tauschaufgaben vertieft.

Die Farben entsprechen denen des auf dieser Seite oben abgebildeten Zehnerbasis-Satzes für die Tafel.

Inhalt:

- 100 rote Einerwürfel
- 10 gelbe Zehnerstangen
- 10 grüne Hunderterplatten
- 1 blauer Tausenderwürfel

Material: Kunststoff

Alle Warnhinweis: 42 (Seite 306)

81940H43 im Polybeutel

17,⁶¹ / 20,⁹⁵ €

86689H43 inkl. transparenter Box

24,³³ / 28,⁹⁵ €

Einer, Zehner, Hunderter und Tausender

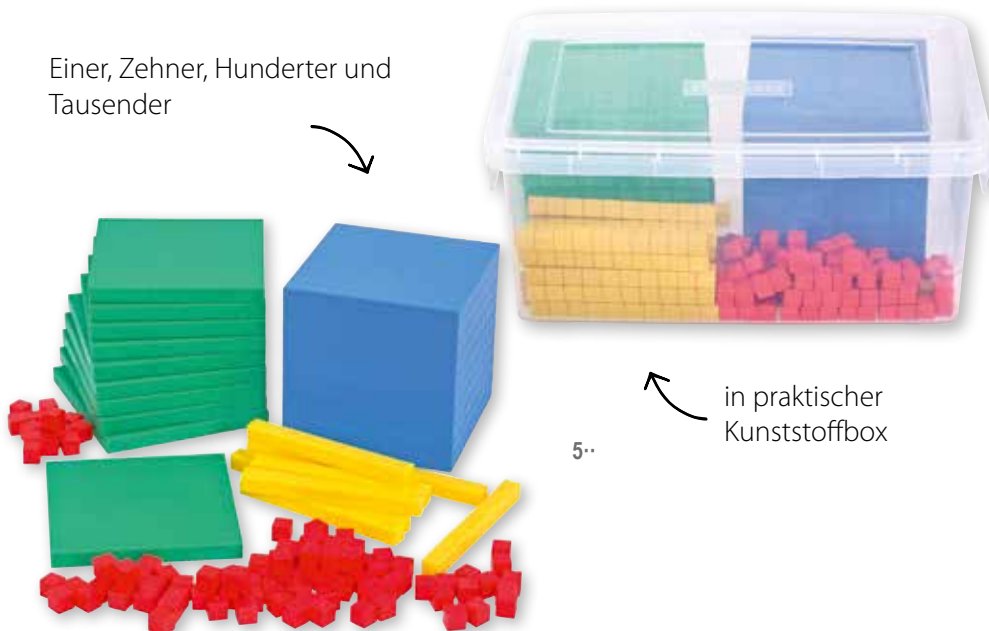

5·

in praktischer Kunststoffbox

Zehnersystemsätze aus Holz

1· Zehnersystem – Teile aus Holz

Einer, Beutel mit 1000 Würfeln, 1 cm³

Warnhinweis: 42 (Seite 306)

761730H43 33,¹⁹ / 39,⁵⁰ €

Zehner, Beutel mit 100 Stangen

761732H43 28,⁵³ / 33,⁹⁵ €

Hunderter, Beutel mit 10 Platten

761731H43 15,⁵⁵ / 18,⁵⁰ €

Tausender, 1 Block, 1 dm³

761733H43 8,⁶⁶ / 10,³⁰ €

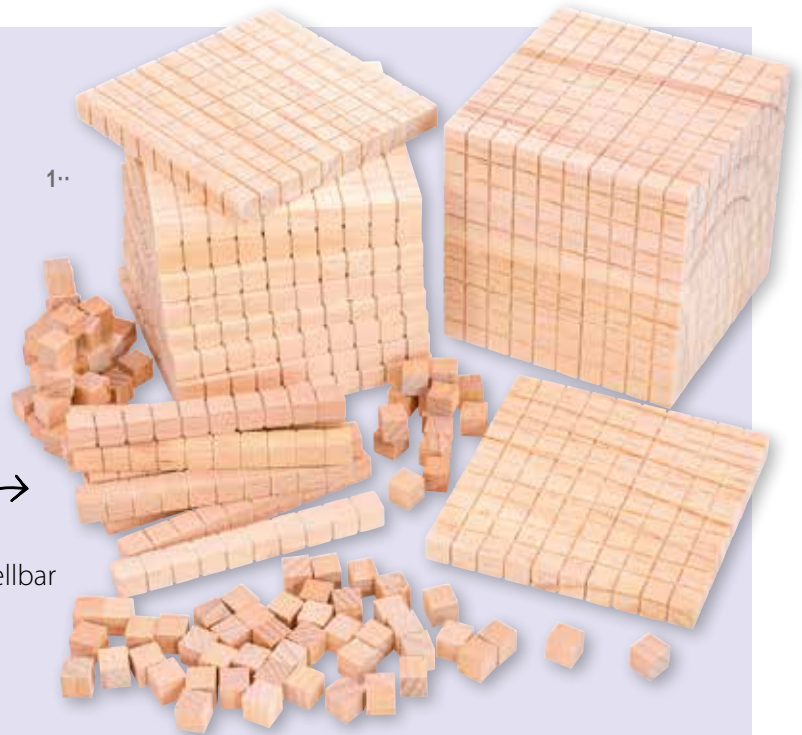

individuell
zusammenstellbar

Alle Sets in stabiler **Stapelbox**

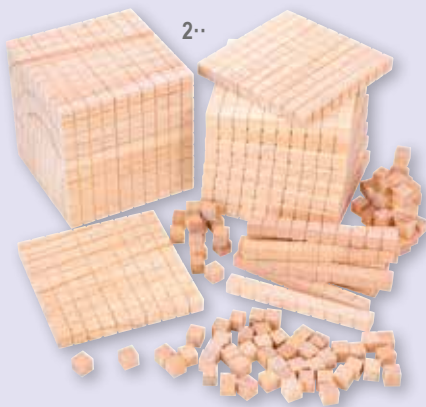

2· Zehnersystemsatz

Inhalt: 100 Einerwürfel, 10 Zehnerstangen, 10 Hunderterplatten, 1 Tausenderblock
In stabiler Stapelbox mit Deckel

Warnhinweis: 42 (Seite 306)

761735H43 121-teilig 28,⁵³ / 33,⁹⁵ €

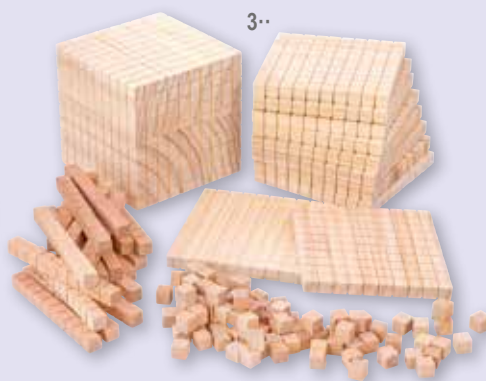

3· Erweiterter Zehnersystemsatz

Inhalt: 100 Einerwürfel, 20 Zehnerstangen, 10 Hunderterplatten, 1 Tausenderblock
In stabiler Stapelbox mit Deckel

Warnhinweis: 42 (Seite 306)

761737H43 131-teilig 29,³⁷ / 34,⁹⁵ €

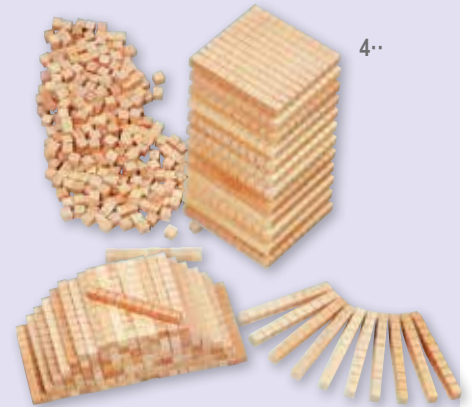

4· Zehnersystemsätze Zahlenraum bis 100

Inhalt: 300 Einerwürfel, 120 Zehnerstangen, 12 Hunderterplatten
In stabiler Stapelbox mit Deckel

Warnhinweis: 42 (Seite 306)

761739H43 432-teilig 46,⁶⁴ / 55,⁵⁰ €

5·



5· Zehnersystem-Rechentafel

Aus stabiler Kunststoffolie

Mit den Zehnersystem-Elementen werden Rechenoperationen anschaulich durchgeführt. Das Dezimalsystem wird sofort verstanden. Die Folie kann mit geeigneten Filzstiften beschrieben und abgewischt werden.

B x H: 48 x 33 cm

Lieferung ohne Zehnersystemsatz

89884H43 4,⁵⁴ / 5,⁴⁰ €

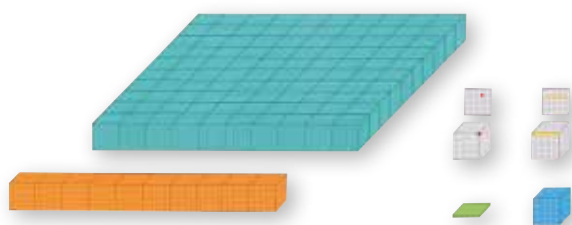

Die Million – magnetisches Tafelmodell

Sich 1 Million bildlich vorstellen

Anschauungsmaterial zur Erfassung des Zahlenraums bis 1 Million. Das magnetische Tafelmodell verdeutlicht anschaulich die verschiedenen Zahlengrößen. Die 10er-Potenzen sind farblich verdeutlicht und können in den großen Millionen-Würfel eingesetzt werden.

Farbliche Verdeutlichung der 10er-Potenzen:

Rot = 1, Gelb = 10, Grün = 100, Blau = 1000,
 Orange = 10.000, Türkis = 100.000, Grau = 1.000.000
 B x H gesamt: 67,5 x 67,5 cm

757610H43

$36,^{55} / 43,^{50} €$

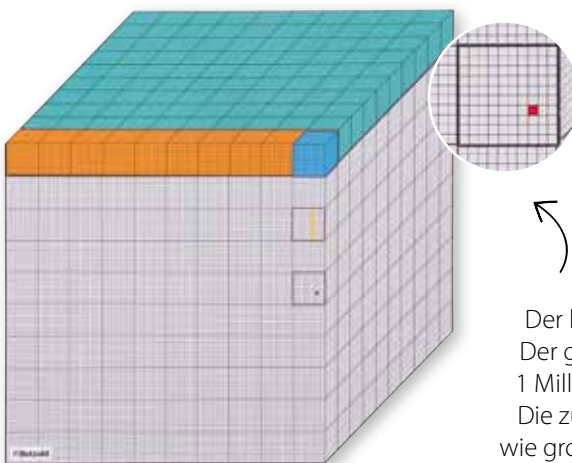

Der kleine rote Punkt ist die Zahl 1.
 Der große graue Würfel besteht aus 1 Million dieser kleinen roten Würfel.
 Die zusätzlichen Teile verdeutlichen, wie groß 1 Million im Vergleich zu 1, 10, 100, 1000, 10.000 und 100.000 ist.

magNetisch

magNet haftend magNetisch

Magnethaftende Stellenwerttafel

Große Zahlen übersichtlich darstellen

Zeigen Sie Ihren Schülerinnen und Schülern den Aufbau des Dezimalsystems. Markieren Sie mit den Magneten die einzelnen Stellenwerte oder tragen Sie mit Whiteboard-Stiften (nicht enthalten) große Zahlen in die Tabelle ein. Das Verständnis der Stellenwerttafel ist wichtig für die schriftliche Addition und Subtraktion. Die Tafel wird mit Wendehaken aufgehängt. Die weiße Stahlplatte ist abriebfest bedruckt und mit Whiteboard-Stiften beschreibbar und wieder abwischbar (nicht enthalten).

Inhalt:

- 1 Stellenwert-Tafel (71 x 71 cm)
 - 30 rote Greifmagnete
 - 20 gelbe Greifmagnete
 - 20 grüne Greifmagnete
- Aufbewahrungsbox für alle Magnete

86639H43

$58,^{78} / 69,^{95} €$



[Versandkosten: 5,80 / 6,90 € – Versandkosten Flexeo®-Möbel: 30,- / 35,70 € pro Möbelstück]



Euro-Magnet-Rechengeld – magnetisch für Stahltafeln

Der richtige Umgang mit Geld will gelernt sein.
Die meisten Kinder bekommen mit Schulbeginn erstmals regelmäßig Taschengeld, mit dem sie sich kleine Wünsche erfüllen können. Der Mathematikunterricht der ersten Schuljahre bildet eine wichtige Grundlage, um den richtigen Umgang mit Geld zu erlernen.

Mit dem großformatigen Rechengeld lernen Ihre Schülerinnen und Schüler:

- die Wertigkeit unterschiedlicher Münzen und Scheine
- Geldbeträge unterschiedlich darzustellen
- den Umgang mit Geld (einkaufen, wechseln herausgeben)
- mit Geldbeträgen zu rechnen

Euro-Kasse mit Magnet-Rechengeld

Großformatiges Rechengeld aus stabiler Magnetfolie. 115 Teile in Sortierkasse.

B x H Kasse: 80 x 32 cm, mit Klarsichtdeckel
Ø 2-€-Münze: 8 cm

88079H43

71,39 / 84,95 €

Der Satz enthält 115 Teile:

Euro-Banknoten	5x 5 €	10x 10 €	5x 20 €	5x 50 €	10x 100 €	5x 200 €
Euro-Münzen	10x 1 €	5x 2 €				
Euro-Cent	10x 1 Ct	5x 2 Ct	5x 5 Ct	10x 10 Ct	5x 20 Ct	5x 50 Ct
sowie	4x (+); 4x (-); 6x (=); 2x (x); 2x (:); 2x (÷)					

magNetisch

Rechengeld aus Magnetfolie

Euro-Magnet-Rechengeld im praktischen Sortierkoffer – magnetisch für Stahltafeln

Übersichtlich aufbewahrt, leicht zu transportieren, alles bleibt an seinem Platz. Großformatiges Rechengeld aus stabiler Magnetfolie

Rückseite vollständig mit Magnet beklebt

89844H43

75,59 / 89,95 €

Der Satz enthält 115 Teile:

Euro-Banknoten	5x 5 €	10x 10 €	5x 20 €	5x 50 €	10x 100 €	5x 200 €
Euro-Münzen	10x 1 €	5x 2 €				
Euro-Cent	10x 1 Ct	5x 2 Ct	5x 5 Ct	10x 10 Ct	5x 20 Ct	5x 50 Ct
sowie	4x (+); 4x (-); 6x (=); 2x (x); 2x (:); 2x (÷)					



Sie benötigen Ergänzungs-Sets oder Rechengeld in Schweizer Franken?
Sprechen Sie uns einfach an.
Wir helfen Ihnen gerne weiter.

magNetisch

Magnet-Rechengeld

117 Teile im Karton

87935H43

38,24 / 45,50 €



Praktische Euro-Sortierkasse

Die Kasse besteht aus hochwertigem Kunststoff. Ihre Schülerinnen und Schüler bringen Ordnung in das Rechengeld. 7 Geldscheinfächer und 8 Münzfächer. Ein klarsichtiger Deckel verhindert das Herausfallen.

H x B x T Kasse: 3,5 x 45 x 19 cm

Kasse, gefüllt mit 130 Scheinen und 160 Münzen, beidseitig bedruckt

Warnhinweis: 1 (Seite 306)

2463H43*

23,¹¹ / 27,⁵⁰ €

Kasse, gefüllt mit 65 Scheinen und 110 Münzen, beidseitig bedruckt

Warnhinweis: 1 (Seite 306)

2832H43*

15,⁹² / 18,⁹⁵ €



Wir gehen einkaufen

Mit Einkaufsliste und Geldbetrag geht es zum Einkaufen. Die Preise werden addiert und das Rückgeld errechnet. Auf der Rückseite der Einkaufsliste befindet sich die Lösung. Jedes Set enthält 18 Objektkarten und 36 Einkaufslisten. In praktischer Lernkarteien-Box

Wir gehen einkaufen 1

In blauer Lernkarteien-Box. Ohne Dezimalstellen

86698H43

16,³⁹ / 19,⁵⁰ €

Wir gehen einkaufen 2

In roter Lernkarteien-Box. Mit Dezimalstellen

86688H43

16,³⁹ / 19,⁵⁰ €



Geldbeträge darstellen

Wie setzt sich der Geldbetrag auf der Auftragskarte zusammen?

Die Anzahl der Scheine und Münzen ist auf der Karte angegeben, aber welchen Wert haben sie? Mit Rechengeld legen die Schülerinnen und Schüler die Beträge. Die Lösung steht auf der Rückseite der Karte.

Inhalt: 25 Auftragskarten, 10 x 7,5 cm, in Kunststoffbox
Lieferung ohne Rechengeld

Set 1: Euro-Beträge ohne Dezimalstellen

87576H43

5,⁹⁷ / 7,¹⁰ €

Set 2: Euro-Beträge mit Dezimalstellen

87592H43

5,⁹⁷ / 7,¹⁰ €



Euro-Schülerset mit Übungskarten

Dieses Set hilft Ihnen, Kindern ab 7 Jahren den Umgang und das Rechnen mit Geld näherzubringen. Enthalten sind Euroscheine, Euromünzen und vielfältige Aufgabenkarten für einen handlungsorientierten Unterricht. Inkl. Reißverschlussbeutel

Inhalt: 65 Euroscheine, 80 Euromünzen, 50 Übungskarten „Geldbeträge darstellen“, 1 Betzold-Mehrzweckbeutel

B x H Beutel: 22 x 18 cm

Warnhinweis: 1 (Seite 306)

765397H43*

16,⁷⁶ / 19,⁹⁵ €



Versandkosten: 5,⁸⁰ / 6,⁹⁰ € – Versandkosten Flexeo®-Möbel: 30,- / 35,⁷⁰ € pro Möbelstück

Rechnen mit der **Zeit**



1· Magnetische Demonstrationsuhr für Tisch und Tafel

Die Zeiger werden von Hand bewegt. Sie laufen völlig synchron. Das bewirkt ein Zeigerwerk aus Zahnrädern. Ihre Schülerinnen und Schüler erkennen die Zeiteinheiten mühelos von ihren Plätzen aus. Die Uhr ist groß genug.

Wenn Sie die Uhr an der Wandtafel verwenden, können Sie Lösungshilfen, Begriffe, abgelesene Uhrzeiten und Ähnliches dazuschreiben.

Höhe: 41 cm, mit Magneten für die Wandtafel (Stahltafel), mit Aufsteller

2619H43 [24,³³ / 28,⁹⁵ €]

2· Schüler-Uhr

Mit Stativ zum Aufstellen und Zeigerwerk aus Zahnrädern, damit die Zeiger synchron laufen.

Ø 13 cm

Alle [Warnhinweis: 1 (Seite 306)]

85444H43 Rot
765826H43* Gelb

[3,⁷⁸ / 4,⁵⁰ €]

3· Klassensatz mit 1 Lehrer-Uhr und 25 Schüler-Uhren

Inkl. Unterrichtsmappe: „Zeit: erfahren, messen, rechnen“ (siehe S. 73).

Lieferung in einer praktischen Aufbewahrungsbox

[Warnhinweis: 1 (Seite 306)]

85446H43* [134,⁴¹ / 159,⁹⁵ €]

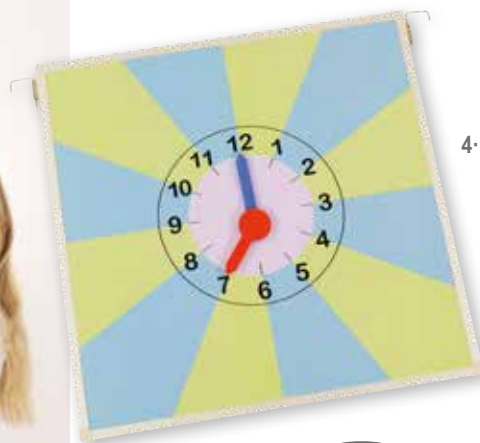

magⁿetisch



4· Große Tagesablauf-Uhr

Mit der großen Uhr beschreiben Ihre Schülerinnen und Schüler ihren Tagesablauf und trainieren die Uhrzeiten. Die 26 Action Cards zeigen eine Vielzahl von Tätigkeiten, die sie aus ihrem Alltag kennen: aufstehen und schlafen gehen, Mahlzeiten einnehmen, Schul- und auch Freizeitaktivitäten. Die magnetischen Action Cards können auf der Uhr bestimmten Zeiten zugeordnet werden: z. B. "I get up at seven o'clock."

So lernen Ihre Lernenden die Uhrzeiten und englische Ausdrücke, die den Tagesablauf beschreiben.

Lieferumfang: 1 Stahltafel (71 x 71 cm), magnetisch, farbig bedruckt mit Stundenfeldern und Wendehaken zum Aufhängen an der Tafel, 1 Zeigerpaar, magnetisch, 26 magnetische Bildkarten (8 x 8 cm)

87289H43* [57,⁹⁴ / 68,⁹⁵ €]

1..



1.. Magnetische Tafeluhr

Mit analoger und digitaler Zeitdarstellung

Zeiten einstellen, die Zeitdarstellungen kennenlernen und ein Gefühl für Zeitspannen entwickeln. Beim Arbeiten mit der Tafeluhr gewinnen Sie die Aufmerksamkeit der ganzen Klasse.

B x H: 30 x 36 cm, mit magnetischen Zahlen und einzelnen Zeigern

82181H43

18,⁰⁷ / 21,⁵⁰ €



3..



2..



4..

2.. Unterrichtsideen und Kopiervorlagen: „Zeit: erfahren, messen, rechnen“

- detailliert beschriebener Aufbau der Unterrichtseinheit ermöglicht einen schnellen und einfachen Einsatz der Kopiervorlagen
- 25 Kopiervorlagen für Klasse 1 - 4

Inhalt der Mappe: Sachinformationen, Aufbau der Unterrichtseinheit, 25 Kopiervorlagen

86114H43

11,⁵⁰ / 12,³⁰ €

3.. Klassenset: Uhren im stabilen Koffer

- 25 Schüleruhren, Ø 13 cm, mit synchron laufenden Zeigerwerken
- 1 magnetische Tafeluhr mit Zeigern und magnetischen Zahlen. Der Zusammenhang zwischen analoger und digitaler Anzeige wird verstanden.
- 1 Mappe „Zeit: erfahren, messen, rechnen“ mit Informationen und 25 Kopiervorlagen

Warnhinweis: 1 (Seite 306)

87161H43*

116,⁸¹ / 139,- €

4.. Großes Klassenset „Uhren“

Enthält alles, was man zum Erlernen der Zeit benötigt:

- 25 Schüler-Uhren (85444H43)
- 1 große Demonstrationsuhr (2619H43)
- 1 Unterrichtsmappe „Zeit: erfahren, messen, rechnen“ (86114H43)
- 1 magnetische Tafeluhr (82181H43)
- 1 Aufbewahrungsbox (75439H43)

Warnhinweis: 1 (Seite 306)

82141H43

142,⁰² / 169,- €

Versandkosten: 5,⁸⁰ / 6,⁹⁰ € – Versandkosten Flexeo®-Möbel: 30,- / 35,⁷⁰ € pro Möbelstück

1·



1· Sanduhren, einzeln

Alle [Warnhinweis: 1 \(Seite 306\)](#)

- 758679H43 30 Sekunden, rot
- 758680H43 1 Minute, grün
- 758682H43 3 Minuten, gelb
- 758683H43 5 Minuten, blau
- 758684H43 10 Minuten, orange
- 758685H43 15 Minuten, lila
- 758686H43 30 Minuten, schwarz
- 758687H43 45 Minuten, türkis

je [11,⁶⁰ / 13,⁸⁰ €](#)

2·



2· Sanduhren-Sets

Mit diesen Sanduhren entwickeln Kinder ein Gefühl für die Zeit und lernen sie dabei kennen. Außerdem können sie versuchen, sich die Zeit selbst einzuteilen: z. B. 3 Minuten je Rechenaufgabe, 10 Minuten lesen oder 15 Minuten programmieren. Alle Uhren sind mit einem farbigen Sand versehen. Die Sanduhren sind sehr stabil, da der Sanduhrkörper von einer fest verschlossenen Plastikröhre geschützt wird. Alle [Warnhinweis: 1 \(Seite 306\)](#)

Sanduhren-Set „Longtimer“
(10, 15, 30 Min.)

758698H43

[31,⁸⁹ / 37,⁹⁵ €](#)

Sanduhren-Set „Shorttimer“
(1, 2, 3, 5 Min. und 30 Sek.)

758697H43

[52,⁹⁰ / 62,⁹⁵ €](#)

3·



3· Gruppensatz mit 6 Schülerstoppuhren

Ob in der Hand gehalten, auf den Tisch gestellt oder um den Hals getragen – für diese kindgerechten Stoppuhren gibt es im Unterricht zahlreiche Einsatzmöglichkeiten. Die großen, bunten Tasten erleichtern den Kindern die Handhabung.

Material Umhängekordel: 100 % Polyester
(inkl. Batterie Knopfzelle V13 GALR44)

9879H43

[49,¹⁶ / 58,⁵⁰ €](#)

4·



4· Gruppensatz mit 20 Sanduhren im Koffer

Damit Kinder ein Gefühl für Zeit bekommen. Satz mit 20 Sanduhren im stabilen Koffer. Je 4 Stück für 10 Min. (rot), 5 Min. (grün), 3 Min. (gelb), 1 Min. (blau) und 30 Sek. (schwarz)

Höhe: 9 cm, Ø 2,3 cm
[Warnhinweis: 1 \(Seite 306\)](#)

86518H43

[31,⁰⁵ / 36,⁹⁵ €](#)

5·



30 Sek. 1 Min. 3 Min. 5 Min. 10 Min.

5· Sanduhren-Set

Wie lange sind 3 Minuten Zähneputzen? Wer kann 30 Sekunden auf einem Bein stehen? Hier wird Zeit sichtbar und damit für Kinder begreifbar. Mit 5 unterschiedlichen Zeitspannen: 30 Sek., 1, 3, 5 und 10 Minuten. Höhe: 9 cm, Ø 2,3 cm, ab 3 Jahren

Material: Kunststoff
[Warnhinweis: 1 \(Seite 306\)](#)

42041H43*

[8,⁸² / 10,⁵⁰ €](#)

Schul-Rolltacho mit Zählwerk

Die Kinder messen mittlere und größere Entfernungen. Sie entwickeln die Fähigkeit, sich Längen vorzustellen. Nach jedem Meter hören sie ein gut vernehmbares Klicken. Ein Zählwerk misst die abgefahrte Strecke bis 99.999 Meter.

Die Kinder fahren eine Strecke ab. Sie zählen die vernehmbaren Klicks. Sie vergleichen die so ermittelte Länge mit der Anzeige auf dem Zählwerk. Ein Gummireifen gewährleistet ein genaues Messen. Das Rad rutscht nicht ab. Die Länge der Griffstange können Sie unkompliziert verstellen.

82008H43 Stück

28,99 / 34,50 €

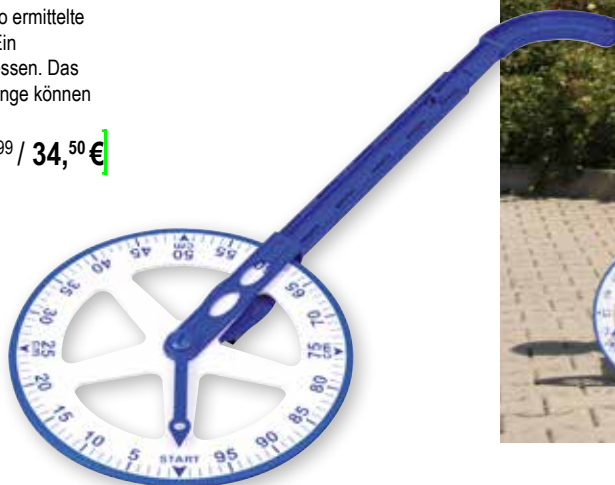

alle wichtigen Messinstrumente

Themen-Kiste „Messen und Wiegen“

Materialien für einen handelnden Unterricht

In der Box finden Sie alle wichtigen Messinstrumente, die Sie für die Unterrichtseinheit „Messen und Wiegen“ benötigen. Ob beim Lernen in Gruppen oder mit der ganzen Klasse.

Inhalt:

- 1 Schul-Rolltacho
- 10 Bandmaße, 150 cm
- 10 Schiebelehren
- 1 Maßband, 10 m
- 1 Maßband, 30 m
- 5 Meterstäbe, à 2 m
- 1 Waage
- 6 Federwaagen (Set 250 g - 5000 g)
- 1 Gewichtssatz
- 5 Messbecher (50 ml - 1000 ml)
- 1 Handreichung „Längen“ mit 20 Kopiervorlagen
- 1 Handreichung „Gewichte“ mit 20 Kopiervorlagen
- 1 Aufbewahrungsbox mit Deckel

86473H43

194,96 / 232,- €

44 Teile



Bandmaße

In stabilen, gut funktionierenden Abrollkapseln. Die unverwüstlichen Fiberglasbänder sind doppelseitig und zweifarbig bedruckt.



Bandmaß, 10 Meter

665H43

12,10 / 14,40 €

Bandmaß, 30 Meter

666H43

23,49 / 27,95 €

Bandmaß, 50 Meter

667H43

31,89 / 37,95 €

Bandmaß, 150 cm

Die Fiberglasbänder sind unverwüstlich. Auf einer Seite befindet sich eine schwarze inch-, auf der anderen eine rote cm-Skala.

763430H43 Stück

11,68 / 13,90 €

Meterstäbe

Maßstab 100 cm mit 5 Gliedern

764600H43*

5,38 / 6,40 €

Maßstab 200 cm mit 10 Gliedern

764602H43*

8,36 / 9,95 €

[Versandkosten: 5,80 / 6,90 € – Versandkosten Flexeo®-Möbel: 30,- / 35,70 € pro Möbelstück]

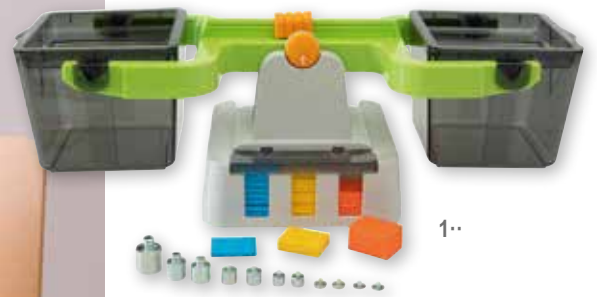

1.. Große Balkenwaage

Gewichte und Gegenstände exakt abwiegen und vergleichen. Das Volumen lässt sich auf 2 Skalen ablesen. 2 Behälter aus Kunststoff samt Stülpdeckeln dienen als Waagschalen. Inhalt pro Behälter: rund 1 Liter. Mit 11 Metallgewichten und 14 Kunststoffgewichten
 Details: siehe online
 H x B x T: 15 x 46 x 12 cm, Material: Kunststoff
 [Warnhinweis: 1 (Seite 306)]

766061H43 Stück

[33,⁵⁷ / 39,⁹⁵ €]

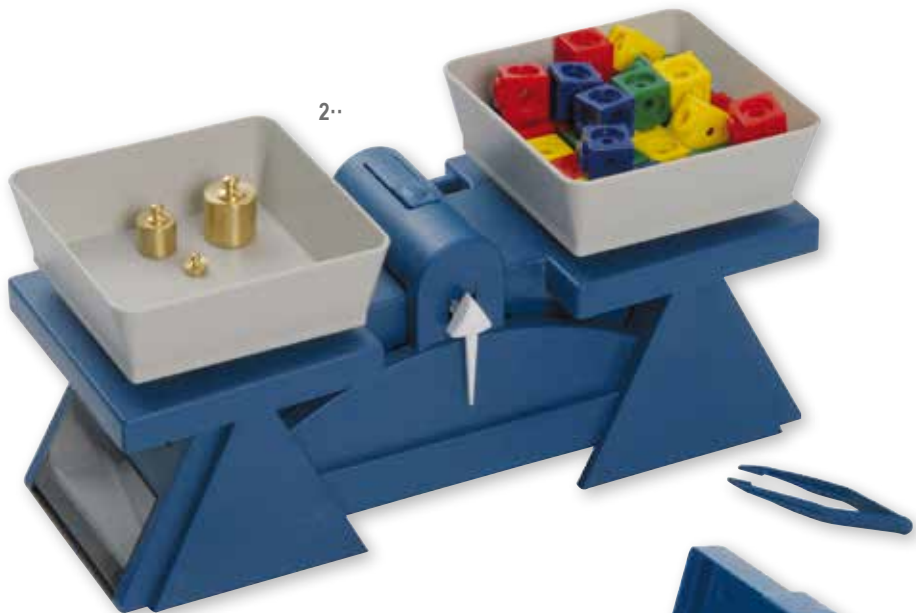

2.. Waage

Mit dieser sehr präzisen Waage aus stabilem Kunststoff wiegen Ihre Schülerinnen und Schüler auf das Gramm genau. Der gesamte Wiegebereich erstreckt sich auf bis zu 2000 g, was einen großen Spielraum an Wiegeaktivitäten ermöglicht. Die Waage ist justierbar und beide Waagschalen sind abnehmbar.
 H x B x T: 13,5 x 29 x 10,5 cm

85751H43

[26,⁸⁵ / 31,⁹⁵ €]



3.. Zusatzgewichte

Weiß beschriftet

Damit die Kinder auch größere Gegenstände, Flüssigkeiten oder Schüttgut wiegen können, bieten wir diesen Gewichtssatz zu einem günstigen Preis an. Er besteht aus folgenden Gussgewichten:
 1x 500 g, 2x 200 g, 1x 100 g

2206H43

[28,¹⁵ / 33,⁵⁰ €]



4.. Gewichtssatz aus Messing

Satz mit 10 Messinggewichten:
 2x 1 g, 2x 2 g, 2x 5 g, 2x 10 g, 1x 20 g und 1x 50 g
 Im Kunststoffkasten

85752H43*

[16,⁷⁶ / 19,⁹⁵ €]



5.. Gewichtssatz C

Gewichte insgesamt: 2 kg
 1058H43

[82,⁷⁷ / 98,⁵⁰ €]



6.. Gewichtssatz D

Gewichte insgesamt: 5 kg
 1059H43

[136,⁰⁹ / 161,⁹⁵ €]

Waagen für die ganze Klasse

Aus Metall gefertigt

Auf eine der großen Platten kommt das Wiegegut, auf der anderen stehen die Gewichte. Alle Kinder sehen, welche Gewichte dazugestellt oder weggenommen werden. Sie werden zum Rechnen aufgefordert. Das Prinzip des Wiegens wird veranschaulicht und schnell verstanden.

Kleine Klassenwaage

H x B x T: 17 x 40 x 14 cm
Tragkraft 2 kg (ohne Gewichte)

85269H43

70,55 / 83,95 €

Große Klassenwaage

H x B x T: 20 x 49 x 16 cm
Tragkraft 5 kg (ohne Gewichte)

85270H43

119,29 / 141,95 €



Kinder-Balkenwaage aus Kunststoff

Ihre Schülerinnen und Schüler erlernen mit dieser stabilen und genauen Waage das Wiegen. Hier können sowohl richtige Gewichte als auch Steckwürfel verwendet werden. Sie ist für den fortwährenden Gebrauch im Zimmer geeignet. Die Waage ist mithilfe der Schiebegerichte justierbar.

H x B x T: 30 x 36 x 10 cm

Lieferung ohne Deko

Warnhinweis: 1 (Seite 306)

57238H43

11,68 / 13,90 €

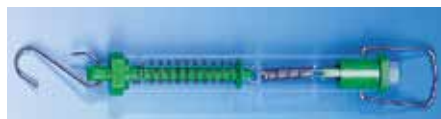

NEU

Gewichtssatz aus Kunststoff

76 stapelbare Gewichte in einer Box
Noppen verhindern, dass die Gewichtssteine verrutschen.
20x 1 g, 20x 5 g, 20x 10 g, 16x 20 g

Warnhinweis: 1 (Seite 306)

766504H43

16,76 / 19,95 €

Federwaagen

18 cm lang. Die transparenten Kunstglashüllen sind auf einer Seite mit einer Gramm-, auf der anderen mit einer Newtonskala bedruckt, sodass sowohl Gewichte als auch Kräfte gemessen werden können. Korrekturschrauben sind vorhanden.

- 764H43 0 - 250 g
- 765H43 0 - 500 g
- 766H43 0 - 1000 g
- 767H43 0 - 2000 g
- 768H43 0 - 3000 g
- 769H43 0 - 5000 g

je 8,36 / 9,95 €

Satz mit allen 6 Federwaagen (764H43 - 769H43)

770H43

46,64 / 55,50 €

Hängegewichte-Set

8 hochwertige Hängegewichte mit beidseitigen Einhängen. Ideal für den Einsatz mit der Federwaage
Inhalt: 1x 100 g, 2x 50 g, 1x 20 g, 2x 10 g, 2x 5 g
Ø 100-g-Gewicht: 2,5 cm, Ø 5-g-Gewicht: 0,9 cm
Material: Metall

764429H43*

36,09 / 42,95 €



1..



1.. Klassenset Bruchrechnen

Wandtafel- und Schülermaterial in der Aufbewahrungsbox

Magnet- und Schülersets beinhalten die gleichen Segmente. Farben und Beschriftung sind gleich. Zeigen Sie Ihren Schülerinnen und Schülern das Arbeiten mit den Brüchen an der Tafel. Die Lernenden vergleichen, legen nach oder lösen selbstständig Aufgaben.

Inhalt der Aufbewahrungsbox: magnetische Bruchrechnenscheiben (Ø 20 cm, 86897H43) im Sortierkasten, 12 Bruchrechnen-Sets jeweils in einer Aufbewahrungsbox (85522H43)

86916H43*

150,⁴² / 179,- €

2..



magⁿetisch

2.. Bruchrechnenscheiben, doppelseitig magnetisch, Ø 20 cm

Brüche anschaulich darstellen

Ein halber Apfel, eine viertel Pizza – mit dem magnetischen Bruchrechnensatz veranschaulichen Sie alltägliche Situationen. Sie vermitteln Ihren Schülerinnen und Schülern ein grundlegendes Verständnis für Bruchzahlen.

Inhalt: doppelseitig magnetische Bruchsegmente: 1/1, 1/2, 1/3, 1/4, 1/5, 1/6, 1/8, 1/10, 1/12.

Aus den Segmenten zu jedem Teiler lässt sich ein voller Kreis = 1/1 bilden.

86897H43 im Sortierkasten

52,⁵² / 62,⁵⁰ €

3..

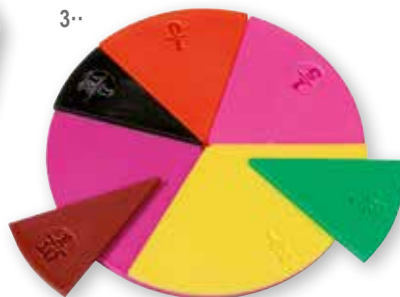

3.. Bruchrechnen-Set

(Schülerset)

Aus farbigem Kunststoff – 51 Teile

Sie finden folgende Bruchsegmente: 1/1, 1/2, 1/3, 1/4, 1/5, 1/6, 1/8, 1/10, 1/12.

Aus den Segmenten zu jedem Teiler lässt sich ein voller Kreis = 1/1 bilden.

Ø Kreis: 10 cm, Materialstärke: 3 mm

85522H43

10,⁸⁸ / 12,⁹⁵ €

4..



4.. Bruchrechnen-Stempel: Kreis

Ins Heft gestempelt und schön bemalt erinnern diese Stempel an Kuchen mit unterschiedlich großen Kuchenstücken. So verstehen die Kinder den Zusammenhang zwischen Brüchen und dem Ganzen.

Lieferung ohne Stifte

Inhalt: 9 Stempel mit Brüchen bis 1/12 (siehe Abbildung) Ø Stempelbild: 2,5 cm

Warnhinweis: 1 (Seite 306)

87595H43

8,³² / 9,⁹⁰ €



5..



inkl. Kunststoff-Rahmen

5.. Schüler-Bruchrechnensatz

Aus farbigem Kunststoff

Größe: Rahmen 24 x 24 cm

Inhalt: 1/1, 1/2, 1/3, 1/4, 1/5, 1/6, 1/8, 1/10, 1/12

Jeder Bruchteil ist so oft vorhanden, dass er sich zu einem Ganzen ergänzen lässt. Der Rahmen verhindert ein Verrutschen der Teile, die Schülerinnen und Schüler können zügig arbeiten.

86438H43 Stück

10,⁰⁴ / 11,⁹⁵ €

Linearer Bruchrechenatz

Für die Wandtafel

Aus Magnetplatten, mit farbigem Kunststoffmaterial kaschiert

Größe: 1/1 = 100 x 10 cm
(B x H Gesamtbild: 100 x 90 cm)
Der Meterstreifen ist zusammenklappbar.

Inhalt: 1/1, 1/2, 1/3, 1/4, 1/5, 1/6, 1/8, 1/10, 1/12

Von jeder Bruchzahl sind so viele Streifen vorhanden, dass sich damit 1 Ganzes darstellen lässt.

86478H43 73,⁰⁷ / 86,⁹⁵ €



magⁿetisch

Universal-Bruchrechentürme

Bedruckt mit Bruch-, Dezimal- und Prozentzahlen

1/2 = 0,5 = 50 %

Ihre Schülerinnen und Schüler lernen die Beziehungen zwischen Bruchzahlen, Prozentzahlen und Dezimalzahlen kennen. Auf der einen Seite der Steckkuben jedes Turms steht die Bruchzahl, auf der zweiten Seite die Prozentzahl, auf der dritten die Dezimalzahl. Die vierte Seite ist unbedruckt. Beim Bauen der Türme wird das Rechnen mit Brüchen veranschaulicht. Mit diesem Satz bauen Sie neun 12 cm hohe Türme aus 51 Steckkuben. Ein Turm entspricht dabei immer 1 bzw. 100 %.

Warnhinweis: 1 (Seite 306)

86577H43 15,⁵⁵ / 18,⁵⁰ €



Linearer Bruchrechenatz, schmale Ausführung

Entspricht dem obigen Satz, jedoch sind die Streifen nur 5 cm hoch.

86938H43 39,⁰⁸ / 46,⁵⁰ €

Im Sortierkasten mit Deckel

Die Bruch-Teile sind übersichtlich aufbewahrt und schnell zur Hand.

87167H43 49,⁵⁴ / 58,⁹⁵ €

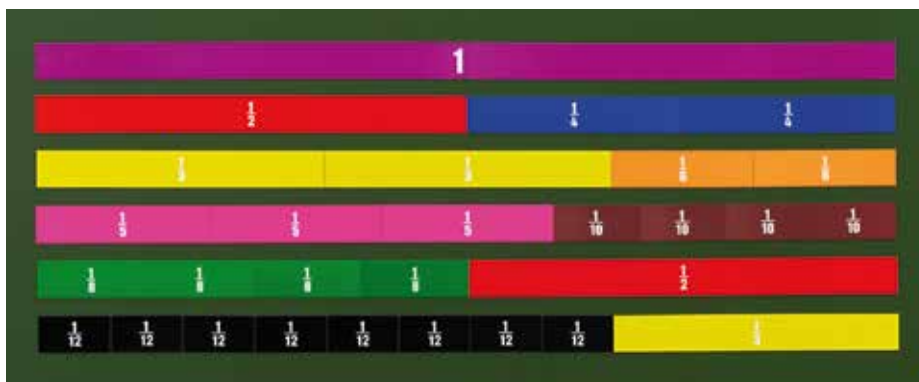

Dezimal- und Prozentstreifen

Zum Rechnen mit Prozentsätzen ist es wichtig, dass man weiß, dass Prozentsätze auch als Brüche und als Dezimalzahlen dargestellt werden können.

Die Streifen sind beidseitig bedruckt: Auf der einen Seite der Streifen befindet sich die Dezimalzahl, auf der anderen die korrespondierende Prozentzahl.

Die Farben sowie die Zusammenstellung entsprechen den oben angebotenen Bruchrechenstreifen.

Größe: 100 % = 100 x 5 cm

87300H43 39,⁴⁵ / 46,⁹⁵ €

Dezimal- und Prozentstreifen im Sortierkasten

87510H43 48,⁷⁰ / 57,⁹⁵ €

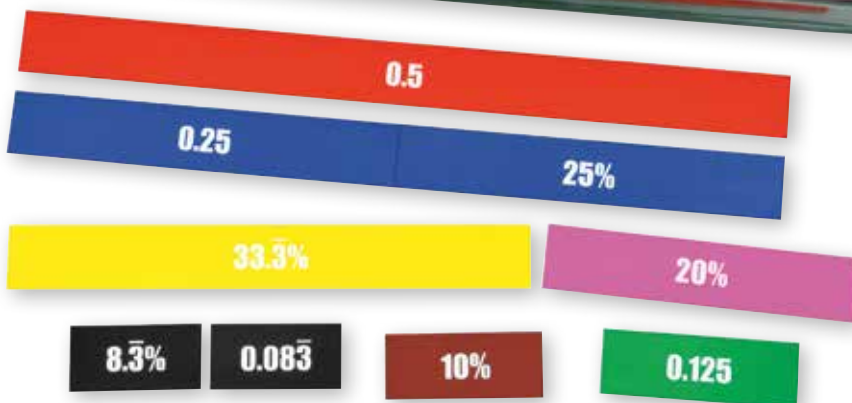



1..

1.. Füllkörper-Set, 17 Teile im stabilen Kunststoffkoffer

Mit Schaumstoffeinsatz

So sind die Füllkörper ordentlich aufbewahrt und vor Beschädigung geschützt. Der Satz beinhaltet die abgebildeten Modelle. Höhe: bis zu ca. 10 cm
 Warnhinweis: 42 (Seite 306)

87154H43*

69,71 / 82,95 €



2..

2.. 17 Füllkörper

Für die Arbeit in Kleingruppen oder als Demo-Material

Die Grundflächen der Körper sind abnehmbar. Ihre Schülerinnen und Schüler erfahren, welche Grundfläche zu welchem Körper passt. Volumenvergleiche lassen sich mit festem oder flüssigem Material durchführen. Ihre Lernenden erarbeiten dabei handelnd die Volumenformeln. Alle Körper bestehen aus 2 mm starkem Acrylglas und sind sehr stabil.

Der Satz beinhaltet die 17 Modelle (nicht alle abgebildet).

Höhe: bis zu ca. 10 cm. Lieferung ohne Koffer

Warnhinweis: 42 (Seite 306)

86295H43

38,61 / 45,95 €



3..

3.. 16-teiliger Geometriesatz, Körper und Netze

Höhe: ca. 8 cm

Die 8 verschiedenen Körper bestehen aus Kunstglas, die dazugehörenden 8 Netze aus hochwertigem, farbigem Kunststoff. Die Netze sind nicht geklebt, sondern bestehen aus einem Stück. Die Faltkerben sind eingefräst. Die Kanten sind gebrochen. Beim handelnden Umgang mit diesem Material erwerben die Schülerinnen und Schüler konkrete Vorstellungen von geometrischen Körpern und deren Oberflächen-Netzen. Sie lernen, die Abwicklung und die Größenbeziehungen der Netze zu unterscheiden. Die Grundflächen der Körper sind abnehmbar. Wenn die Netze herausgenommen werden, lassen sich die Körper füllen und umschütten.

Warnhinweis: 42 (Seite 306)

85167H43

34,87 / 41,50 €



4..

4.. Messzylinder Litermaße

Mit erhabenen ml-Skalen

Zylinder mit ml-Skalen. Sie fassen 10, 25, 50, 100, 250, 500 und 1000 ml.

85439H43 7 Stück

27,69 / 32,95 €



5..

5.. Messbecher

Mit ml-Skala aus milchigem/transparentem, völlig unzerbrechlichen Kunststoff

Set mit 5 Bechern bis 1 Liter: 50 ml, 100 ml, 250 ml, 500 ml, 1000 ml

85639H43 5 Stück

11,34 / 13,50 €



6..

6.. Liter-Würfel

Zeigen Sie den Zusammenhang zwischen Kantenlänge und Volumen. Der Würfel fasst genau 1 Liter. Kunststoffwürfel mit Beschriftung in 100-ml-Intervallen

87567H43

Stück

4,79 / 5,70 €

Auch im Koffer erhältlich!

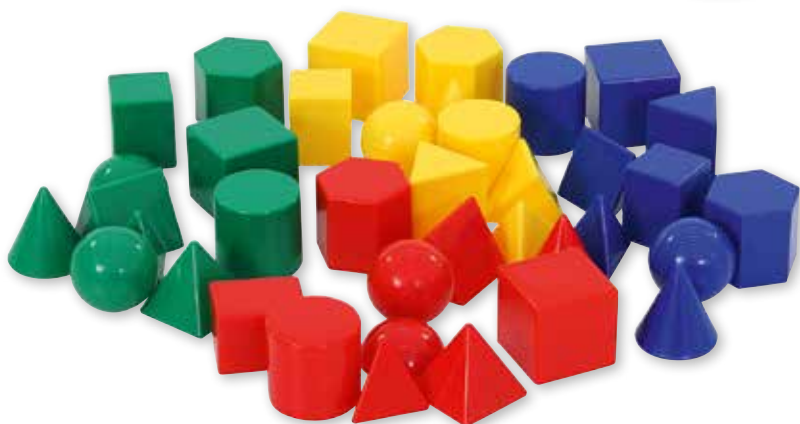

1· Geometriekörper

17-teiliger Satz, Höhe: ca. 10 cm, Ø Kugel und Halbkugel: 7,5 cm

Die Körper bestehen aus hochwertigem Kunststoff. Die leuchtenden Farben gefallen den Kindern. Es macht Spaß, die verschiedenen Körper kennenzulernen und zu benennen. Durch Vergleichen bekommen die Kinder erste Vorstellungen vom Raumvolumen.

Alle Warnhinweis: 42 (Seite 306)

86272H43 17-teilig **39,92 / 47,50 €**

87146H43* im stabilen Kunststoffkoffer **72,23 / 85,95 €**

2· Kleine Geometriekörper

Körperformen untersuchen und vergleichen

Die Kinder können die Körper ertasten und beschreiben oder anhand einer Beschreibung einen bestimmten Körper herausfinden. Dieses Spiel schult neben der räumlichen Vorstellung auch die sprachliche Ausdrucksfähigkeit der Kinder.

10 verschiedene Körper (Würfel, Quader, Kegel, Kugel, Halbkugel, dreiseitiges und sechsseitiges Prisma, dreiseitige und vierseitige Pyramide, Zylinder) in je 4 Farben, Höhe Körper: ca. 2,5 cm

Warnhinweis: 42 (Seite 306) **87269H43 40-teilig 13,87 / 16,50 €**

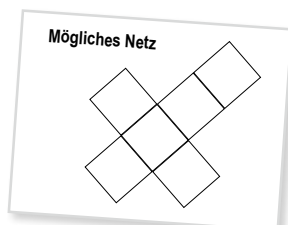
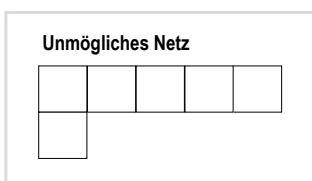

3· Körperkasten

Mit geometrischen Körpern und jeder Menge Übungsmaterial. Alles in einer praktischen Aufbewahrungsbox aus Kunststoff

Inhalt:

- 40 Körper aus Kunststoff: 10 verschiedene Körper (Würfel, Quader, Kegel, Kugel, Halbkugel, dreiseitiges und sechsseitiges Prisma, dreiseitige und vierseitige Pyramide, Zylinder) in je 4 Farben, Höhe Körper: ca. 2,5 cm

- 80 Körperkarten
- 2 Kopiervorlagen (DIN A4) Körpernetze: je 8 mögliche und 8 unmögliche Netze
- 5 Kopiervorlagen (DIN A4) mit insgesamt 10 Körper-Steckbriefen
- 2 Fühlbeutel (100 % Polyester)
- 1 Anleitung

Warnhinweis: 42 (Seite 306) **82480H43 30,67 / 36,50 €**



Versandkosten: 5,80 / 6,90 € – Versandkosten Flexeo®-Möbel: 30,- / 35,70 € pro Möbelstück



1· Cubo-Karten

Bauen mit Holzwürfeln

Mit Würfeln bauen die Schülerinnen und Schüler auf einer Rastertafel den gestellten Auftrag nach. Zur Selbstkontrolle befindet sich auf der Rückseite der Aufgabenkarte die Lösung in dreidimensionaler Darstellung. Die Aufgabenkarten von Set 2 - 5 zeigen 3 Ansichten (Vorder-, Seitenansicht und Draufsicht) eines Bauauftrages. Die Aufgabenkarten von Set 1 sind einfacher. Lieferung ohne Holzwürfel

Jedes Set enthält:

- 10 Aufgabenkarten
- 2 Blanko-Karten für eigene Bauideen
- 2 Rastertafeln
- 1 Anleitung für Spielvariationen

- 85733H43 Set 1: für 1 - 8 Würfel
- 85734H43 Set 2: für 2 - 8 Würfel
- 85735H43 Set 3: für 3 - 16 Würfel
- 85736H43 Set 4: für max. 16 Würfel
- 85737H43 Set 5: für max. 33 Würfel

je **6,⁸¹ / 8,¹⁰ €**

Alle 5 Kartensätze im Set

86918H43

31,⁵¹ / 37,⁵⁰ €

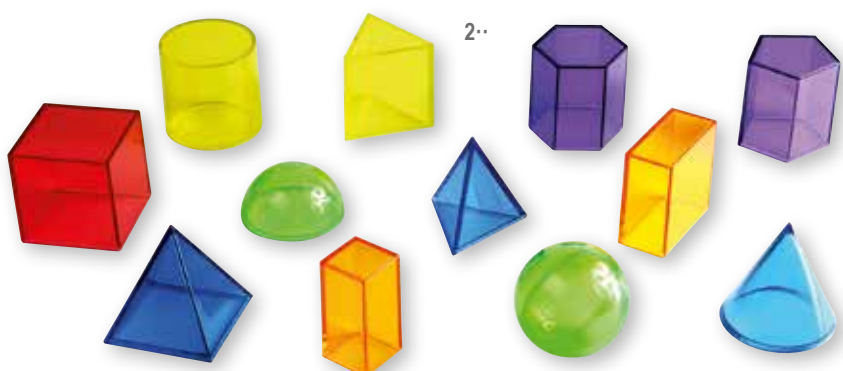
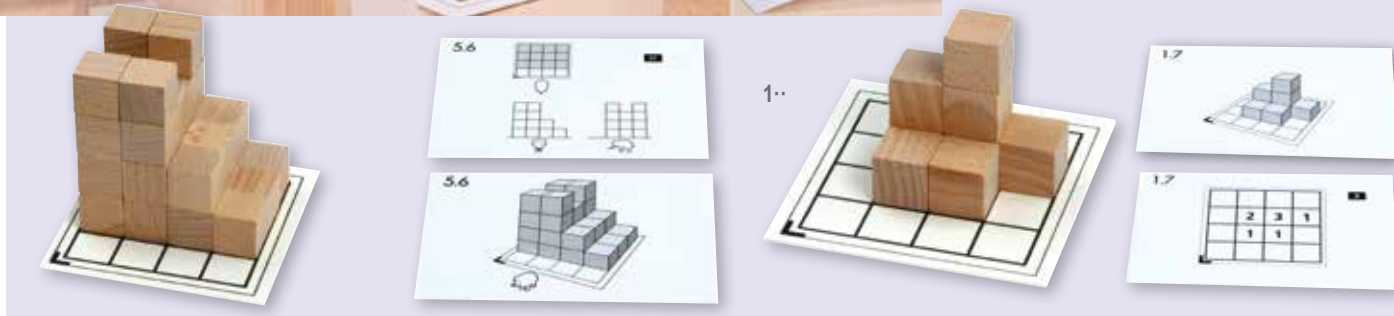

2· Set mit 12 Geokörpern, transparent in 6 Farben

Dieses Set aus 12 transparenten Geokörpern in 6 Farben eignet sich ideal, um die verschiedenen Formen zu vergleichen und zu analysieren. Perfekt für den Lichttisch geeignet

Inhalt: 12 Geokörper, transparent, in 6 Farben
 Höhe: 5 cm
 Material: Kunststoff
 [Warnhinweis: 42 (Seite 306)]

75955H43

13,⁸⁷ / 16,⁵⁰ €



3· 150 Holzwürfel, 2 cm

Zum Bauen und Legen
 In stabiler Stapelbox
 Material: Buche
 [Warnhinweis: 1 (Seite 306)]

761794H43

17,²³ / 20,⁵⁰ €

Bunter Soma-Würfel-Klassensatz

Farbige, fertig verleimte Soma-Sätze in Stoffsäckchen mit Arbeitskarten und Zubehör

Bis zu 12 Kleingruppen oder Schülerinnen und Schüler trainieren gleichzeitig ihr räumliches Vorstellungsvermögen. Jede Menge Arbeitsaufträge regen zum dreidimensionalen Denken und Bauen an. Sie zeigen mit dem großen Soma-Satz Lösungsansätze und helfen bei Bedarf.

Material Säckchen: 100 % Baumwolle

Inhalt:

- 12 Schüler-Soma-Würfel (Kantenlänge: 6 cm)
- 1 Demonstrations-Soma-Würfel (Kantenlänge: 9 cm)
- Kartensätze Somatricks 1 - 3 mit insgesamt 60 Aufgabenkarten mit Lösungsvorschlägen

Alles in einer praktischen Aufbewahrungsbox

764719H43* 104,²⁰ / 124,- €



Soma-Würfel

86410H43* Kantenlänge: 6 cm 5,³⁸ / 6,⁴⁰ €

89190H43 Kantenlänge: 9 cm 12,⁴⁴ / 14,⁸⁰ €



Soma-Karteien

Arbeitskarten zur Förderung des räumlichen Vorstellungsvermögens. Auf verschiedene Arten werden Figuren aus Körpern von ebenen Darstellungen in ein räumliches Gebilde umgesetzt. In verschiedenen Schwierigkeitsgraden. Lieferung ohne Soma-Würfel
Jeder Satz enthält 10 Karten, 21 x 13 cm, aus stabiler Kunststoff-Folie

Soma-Karten 1

Bauen mit 3 - 5 Soma-Teilen: Vorder-, Drauf- und Seitenansicht sind vorgegeben.

86300H43 11,⁹³ / 14,²⁰ €

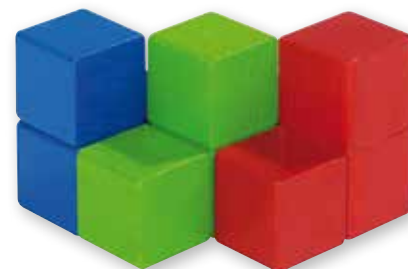
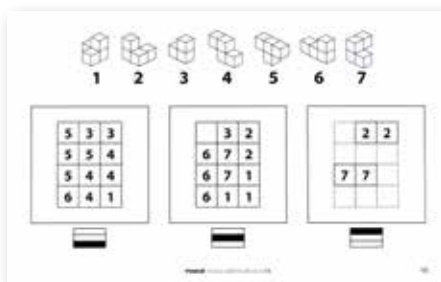

Soma-Karten 2

Bauen mit 5 Soma-Teilen: Schritt für Schritt wächst das Gebäude.

86301H43 11,⁹³ / 14,²⁰ €

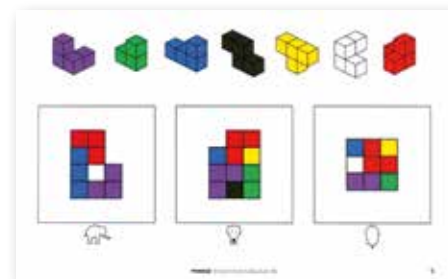

Soma-Karten 3

Bauen mit allen 7 Soma-Teilen: Vorder-, Drauf- und Seitenansicht sind vorgegeben.

86302H43 11,⁹³ / 14,²⁰ €

Soma-Karten 4

Ziffern-Codes beschreiben die Lage der Soma-Teile

86303H43 11,⁹³ / 14,²⁰ €

Farbige Holzwürfel

Bauen mit farbigen Würfeln

Mit den Würfeln legen die Kinder bunte Muster, bauen Türme, kreative Fantasiegebilde oder konstruieren Gebäude nach Vorlagen. Dadurch erweitern sie ihre Raumvorstellung und ihr räumliches Denken.

100 Würfel aus Holz, Kantenlänge: 2 cm, in 6 Farben,

in Kunststoffbox

Warnhinweis: 1 (Seite 306)

85188H43 20,⁵⁹ / 24,⁵⁰ €



Versandkosten: 5,⁸⁰ / 6,⁹⁰ € – Versandkosten Flexeo®-Möbel: 30,- / 35,⁷⁰ € pro Möbelstück

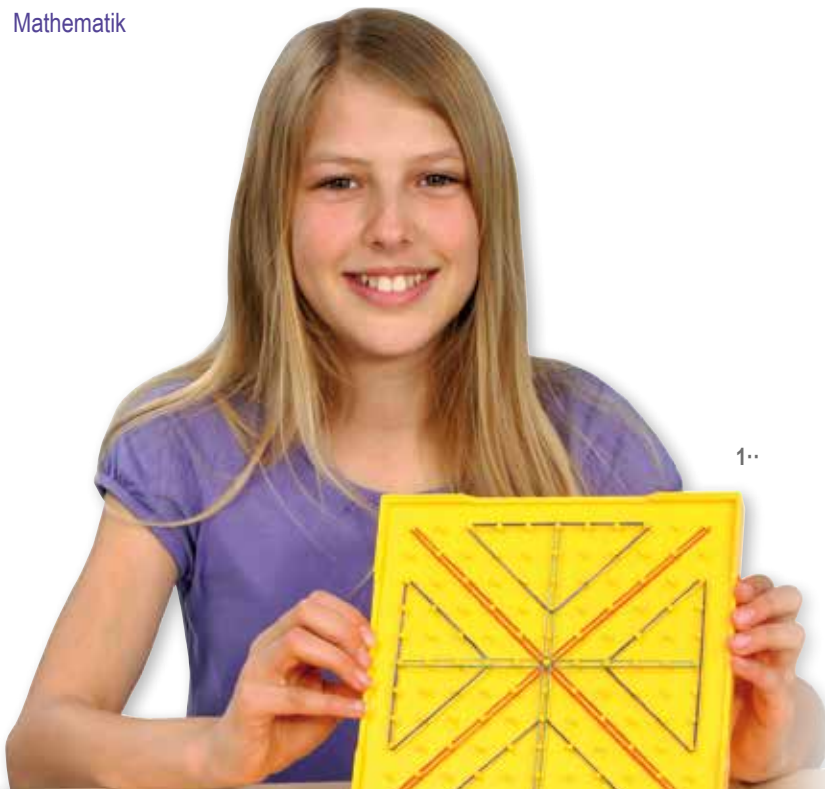

1· Geometriebrett, 11 x 11, stapelbar

Doppelseitig, 20 cm

Vorderseite: quadratisch angeordnete Zapfen, Rückseite: isometrisch angeordnete Zapfen zur Darstellung von Schrägbildern. Lieferung ohne Gummiringe
Alle Warnhinweis: 42 (Seite 306)

86246H43 Stück

4,29 / 5,10 €

89733H43 8 Stück

31,05 / 36,95 €

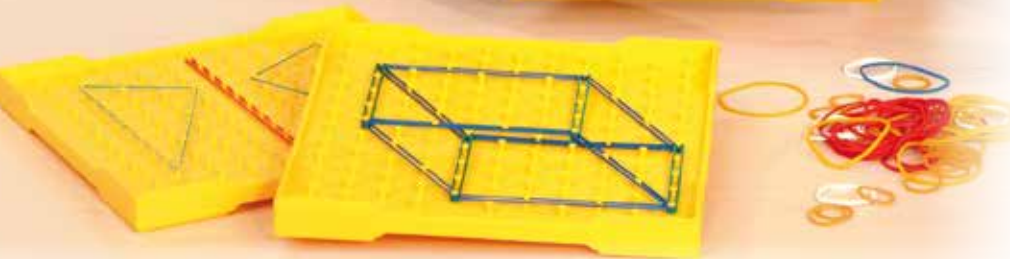
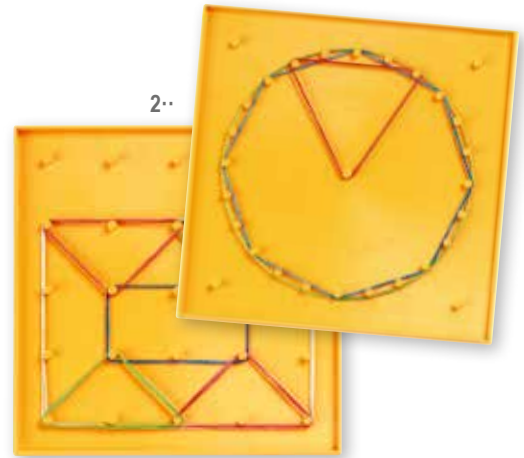

2· Geometriebrett, 5 x 5, gelb

17,5 cm

Vorderseite: quadratisch angeordnete Zapfen, Rückseite: kreisförmig angeordnete Zapfen. Lieferung ohne Gummiringe
Warnhinweis: 42 (Seite 306)

912H43 Stück

3,78 / 4,50 €



3· Gummiringe

265 Gummiringe, farblich sortiert mit Box

761820H43

5,21 / 6,20 €

4· Geometriebrett, 5 x 5, transparent

15 cm

Für die Arbeit mit Vorlagenkarten oder am OHP, inkl. 25 Gummiringen

Warnhinweis: 42 (Seite 306)

895H43 Stück

2,77 / 3,30 €

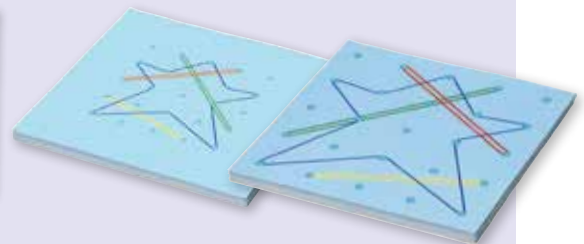
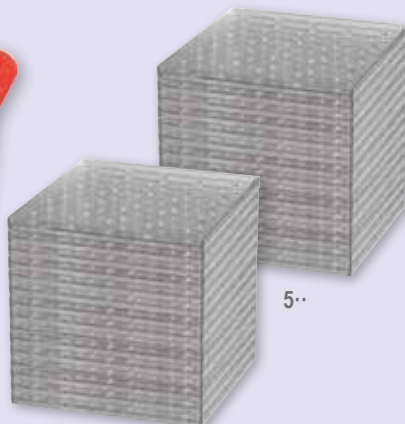
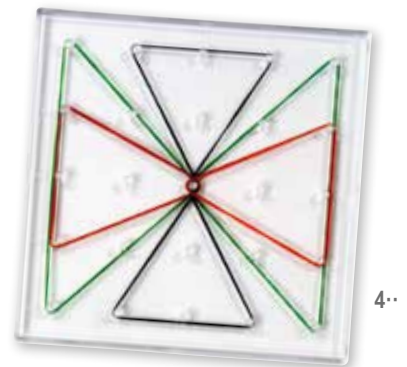

5· Klassensatz

Mit 30 transparenten Geometriebrettern (895H43) in einer Tragebox aus Kunststoff. Mit 20 Vorlagekarten

Warnhinweis: 42 (Seite 306)

900H43

76,43 / 90,95 €

Spaß mit Spiegeln – ein Symmetriespiel

Hier werden spielerisch dreidimensionales Denken, räumliches Vorstellungsvermögen und Erkennen von Spiegelachsen und Symmetrielinien trainiert. Der Spiegel muss an das passende Bild an der optimalen Spiegelachse angelegt werden. Für Kinder ab 5 Jahren

Inhalt: Details online

H x B x T Box: 7 x 19 x 15 cm

Warnhinweis: 2 (Seite 306)

766326H43

20,97 / 24,95 €

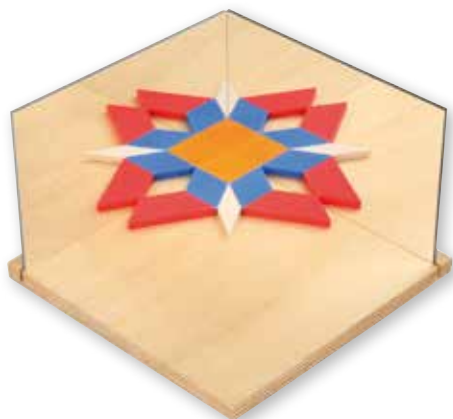

Multi-Eckspiegel

Zum Set gehören zwei große Handspiegel (15 x 10 cm) und ein Holzständer (16 x 16 cm). Wenn nur ein Spiegel in den Ständer gesteckt wird, hat man einen Stativspiegel für symmetrische Übungen. Werden beide Spiegel im 90°-Winkel aufgestellt, erzeugen sie eine Kombination von Achsen- und Drehsymmetrie. Lieferung ohne Pattern-Blocks

Warnhinweis: 2 (Seite 306)

85851H43

9,58 / 11,40 €

Reflecting Patterns – Arbeitskarten

Musterlegen mit dem Eckspiegel. Aufgabe ist es, die auf der Karte vorgegebenen Plättchen so zwischen die beiden Spiegel zu legen, dass das abgebildete Muster erscheint. Die Lösung ist jeweils auf der Rückseite der Karte abgebildet. Set mit 8 Karten (15 x 10 cm), doppelseitig bedruckt

87578H43

8,66 / 10,30 €

Im Set günstiger:

Das komplette Set: Pattern-Blocks, Arbeitskarten und Multi-Eckspiegel. Damit können 4 Kinder Symmetrien erlernen oder eigene Ornamente kreieren.

Das Set besteht aus: 4 Multi-Eckspiegeln, 1 Satz Arbeitskarten Reflecting Patterns, 250 Pattern-Blocks. In stabiler Kunststoffbox mit Klemmdeckel

Warnhinweise: 1, 2 (Seite 306)

756102H43

53,74 / 63,95 €



Handspiegel, klein

Sie erklären Ihren Schülerinnen und Schülern ganz einfach die Spiegelsymmetrie. Alleine oder in Partnerarbeit erforschen Ihre Lernenden die Sachverhalte beim Spiegeln von Gegenständen und Abbildungen.

B x H: 10 x 7 cm

Warnhinweis: 2 (Seite 306)

5534H43 25 Stück

26,85 / 31,95 €

Handspiegel, groß

Beidseitig verspiegelt. B x H: 15 x 10 cm

Warnhinweis: 2 (Seite 306)

88429H43 10 Stück

19,75 / 23,50 €

Zauberspiegel

Reflektierend und durchsichtig zugleich

Aus unzerbrechlichem Kunstglas

B x H: 15 x 9,5 cm

863H43 Stück

3,78 / 4,50 €

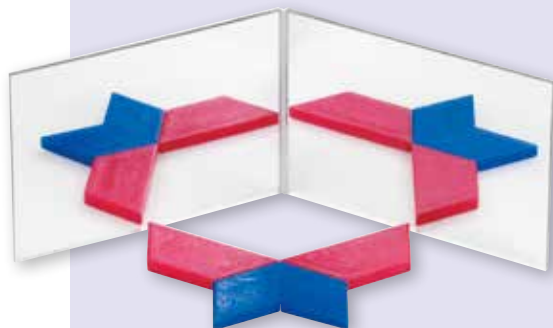

Doppelspiegel

Mit den zwei verbundenen Spiegeln entdecken Ihre Schülerinnen und Schüler die Welt der Symmetrie. Der Umgang mit dem Doppelspiegel fördert das geometrische Denken. B x H: 20 x 7 cm

Lieferung ohne Pattern-Blocks

Warnhinweis: 2 (Seite 306)

349H43 Stück

2,69 / 3,20 €



Magnetisches Tangram

Sie geben der ganzen Klasse Vorlagen für Tangramfiguren. Sie regen zu Übungen mit geometrischen Lernzirkeln an. Für **geometrische Spiele im Klassenverband**. In einem stabilen Karton, 20 x 20 cm, finden Sie 3 Spiele mit je 7 Tangramfiguren. Die Farben sind Rot, Blau und Gelb. Die Figuren bestehen aus Magnetgummi. Sie sind auf beiden Seiten mit stabilen, farbigen Folien beklebt.

86250H43

18,⁹¹ / 22,⁵⁰ €

magnetisch



Großer Klassensatz

In Kunststoffbox

Sie zeigen an der Tafel, was Tangramfiguren sind. Sie erklären, wie die Kinder solche Figuren mit den 7 Formen legen können. Legevorschläge finden die Kinder auf 24 doppelseitig bedruckten Karten.

Zum Set gehören:

- 1 magnetisches Tangram
- 6 Kunststoffboxen mit zusammen 24 Tangramspielen
- 1 Box mit 24 doppelseitig bedruckten Tangramkarten
- 1 Aufbewahrungsbox

Warnhinweis: 1 (Seite 306)

87069H43

62,⁹⁸ / 74,⁹⁵ €

Tangram-Material

Aus hochwertigem, farbigem, 2 mm starkem Kunststoff. Jeder Satz enthält 28 Teile (= 4 Tangramspiele mit je 7 Formen) in den Farben Rot, Gelb, Blau und Grün. Zusammen eignen sich die 28 Teile eines Satzes zum Legen von geometrischen Grundformen, farbigen Figuren und Symmetrien. Kompletter Satz in stabiler Kunststoffbox mit Klarsichtdeckel

Seitenlängen: 3,5 - 10 cm

Warnhinweis: 1 (Seite 306)

85033H43

7,⁰⁶ / 8,⁴⁰ €

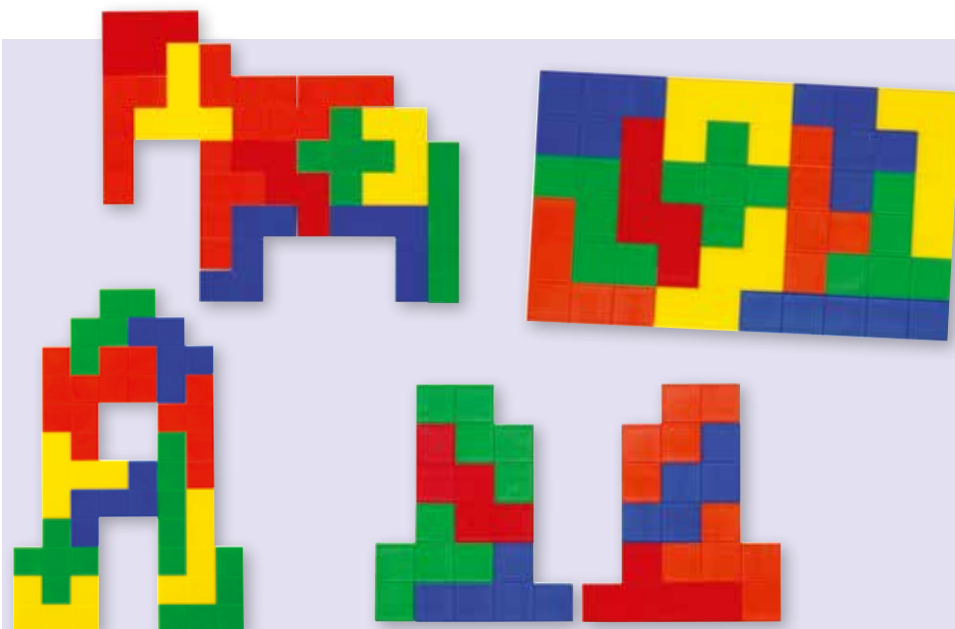

Pentominos

Schulen Raumvorstellung und logisches Denken

Mathematikerinnen und Mathematiker haben über 2000 Möglichkeiten entdeckt, mit den 12 Pentomino-Teilen ein Rechteck, 6 x 10 cm, zu legen. Wie viele finden Sie mit Ihrer Klasse? Man kann mit Pentominos aber auch andere Muster legen – frei oder nach Vorlage. Schult Raumvorstellung und logisches Denken.

Länge: ca. 8 - 10 cm

Warnhinweis: 1 (Seite 306)

9882H43

60 Teile in 4 Farben

16,⁷⁶ / 19,⁹⁵ €

Großer Steckbaukasten – XXL Geometrie erlebbar machen

Das gefällt Ihren Kindern, spornet zum aktiven Mitmachen an und geht kinderleicht: Einfach die Stäbe in die Kugelverbindungen stecken und zu immer neuen Konstruktionen zusammenbauen.

Von außen betrachten oder hineinkriechen und von innen bestaunen: Geometrie wird hier von allen Seiten erlebt. Ihre Schülerinnen und Schüler lernen ganz nebenbei die Eigenschaften geometrischer Körper kennen. Mit diesem Set können nahezu alle geometrischen Körper entdeckt werden: Würfel, Quader, Pyramiden und viele mehr. Begriffe wie Kante, Seite, Grundfläche, Höhe oder Diagonale lassen sich gut erklären und von allen Seiten entdecken.

In den Farben Rot und Blau erlernen die Schülerinnen und Schüler, den gelernten Farbcode weiter zu vertiefen. Ab 5 Jahren

756663H43

[41,97 / 49,95 €]



riesengroße
Modelle in XXL

Kreative Geometrie

mit unseren Steckbaukästen

Geometrie-Steckbaukasten

Ihre Schülerinnen und Schüler stellen Kantenmodelle und Grundflächen von geometrischen Körpern her, wobei sie viel über die Eigenschaften der wichtigsten Körper erfahren. Die Stangen dienen dabei als Steckverbindung und bilden an den fertigen Körpern die Seitenlinien einer Fläche. Sie sind in 6 verschiedenen Längen (4 - 13 cm) vorhanden. Jede Länge hat ihre eigene Farbe und ist leicht zu benennen.

Insgesamt 250 Bauteile: Steckverbindungen in 6 unterschiedlichen Längen und Farben (Orange: 4 cm, Violett: 6 cm, Grün: 7,5 cm, Gelb: 9 cm, Blau: 11 cm, Rot: 13 cm)
Kugelverbindungen in 6 Farben

Warnhinweise: 1, 5 (Seite 306)

87071H43

[23,49 / 27,95 €]



Geometrikörper mit Grundflächen-Plättchen

Alle geometrischen Körper, die ein Grundschulkind kennen muss, und die dazugehörigen Grundflächen in einem Set.

Warnhinweis: 42 (Seite 306)

Inhalt: Würfel, Quader, Kugel, Zylinder, Kegel, drei- und vierseitige Pyramide sowie 4 Grundflächen-Plättchen
Höhe: bis zu 7,5 cm
Grundfläche Quadrat: 5 x 5 cm

87267H43

[12,18 / 14,50 €]



MONTESSORI-LERNMATERIAL



Anfangs-Ausstattung Montessori-Lernmaterial für Mathematik im fahrbaren Regal

Wollen Sie Erfahrungen mit häufig verwendeten Materialien sammeln, um diese eventuell in Ihren Unterricht einzugliedern?

Sie finden von Grundschulen häufig bestellte Materialien in einem übersichtlichen Regal mit stabilen Rollen (2 der 4 Rollen sind feststellbar). Sie schieben das Regal dorthin, wo Sie es den Kindern zum selbstständigen Lernen anbieten wollen, z. B. in Gruppenräume, im Klassenzimmer oder zur freien Arbeit. Das Fahr-Regal enthält 18 verschiedene Materialsätze.

H x B x T: 103 x 66 x 41 cm

Inhalt:

- Streifenbrett Addition
- Pythagorasbrett
- Hunderterbrett
- Multiplikationsbrett
- kleine numerische Stangen
- geometrische Körper
- Sandpapierformen im Holzkasten
- Perlenstäbchen zur Multiplikation
- Augenbinde, 100 % Nylon
- geheimnisvoller Beutel, 100 % Polyester
- Streifenbrett Subtraktion
- Kontrollkarte für Pythagorasbrett
- Kontrollkarte für Hunderterbrett
- Divisionsbrett
- Zahlenkarten aus Kunststoff für Stellenwerte
- Grundflächen für die geometrischen Körper
- Sandpapier-Ziffern im Holzkasten
- Neunerspiel
- Sandpapier-Mengenbilder im Holzkasten

Warnhinweise: 1, 42, 5 (Seite 306)

87349H43*

[747,⁹⁰ / 890,- €]

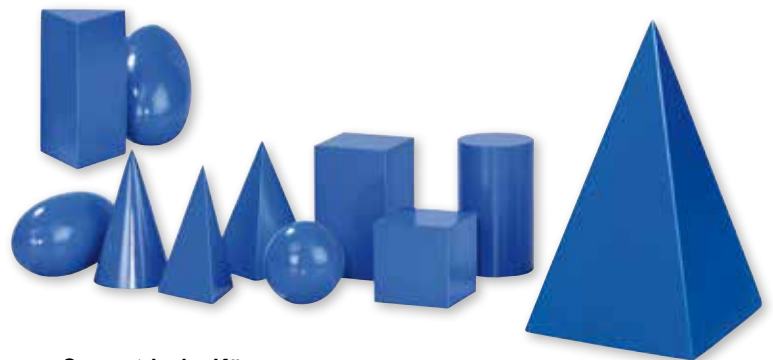

Geometrische Körper

Blau lackiert – nach der Montessori-Lernmethode

Die Kinder lernen 10 geometrische Körper kennen. Sie unterscheiden diese nach bestimmten Kriterien. Die Körper bestehen aus blau lackiertem Holz, sie sind bis zu 10 cm hoch.

Warnhinweise: 42 (Seite 306)

85162H43

[45,³⁴ / 53,⁹⁵ €]



Grundflächen für die blauen geometrischen Körper

Von 5 verschiedenen Flächen sind 12 blau umrandete Holzplatten vorhanden. Die Kinder ordnen die Körper den dazu passenden Grundflächen zu. Sie lernen, dass z. B. die Grundfläche eines Würfels, einer Quadratsäule, einer Pyramide oder eines Pyramidenstumpfes ein Quadrat ist. Für die runden Körper stehen 3 Holzständer zur Verfügung. Alles ist in einem Holzkasten untergebracht.

Warnhinweise: 42 (Seite 306)

85163H43

[18,⁴⁵ / 21,⁹⁵ €]



Geheimnisvoller Beutel mit geometrischen Körpern

Inhalt: Kugel, Ei, Zylinder, Stäbchen, Würfel, diagonal geteilter Würfel, Zylinderhälfte, Quader, halber Würfel

B x H Beutel: 17,5 x 25 cm, Material: 100 % Polyester

18 geometrische Körper aus Holz – jeweils ein Paar –

Kantenlänge Würfel: 2,5 cm

Warnhinweise: 1, 5 (Seite 306)

85761H43

[18,⁹¹ / 22,⁵⁰ €]



Turm

Der Turm besteht aus 10 Würfeln in den Größen zwischen 1 und 10 cm. Beim Spiel mit diesem Set entwickeln Kinder ein Gefühl für Größenordnung, Geometrie und Volumensysteme.
Alle [Warnhinweis: 1 (Seite 306)]

- 50133H43 Turm, natur 32,³⁵ / 38,⁵⁰ €
- 50508H43 Turm, pink 34,⁴¹ / 40,⁹⁵ €



Montessori-Lernmaterial
Die Kinder lernen mit diesem Material den Umgang mit Größen, Längen, Mengen und Formen kennen.

Braune Treppe

Die zehn hölzernen Prismen sind jeweils 20 cm lang. Breite und Höhe variieren jeweils um 1 cm. Auf diese Weise erlernen die Kinder Größenveränderungen in zwei Dimensionen.

- H x B x T größter Block: 10 x 20 x 10 cm
50485H43 55,⁴² / 65,⁹⁵ €

Zylinderblock-Set

In den 4 Boxen befinden sich jeweils 10 Zylinder in unterschiedlichen Größen. **Mit diesem Material lernen die Kinder, Übereinstimmungen bzw. Unterschiede wahrzunehmen.** Beim Kombinieren und Vergleichen gewinnen sie Einsicht in die Dimensionsunterschiede.
4 Kästen in Rot, Gelb, Grün und Blau mit jeweils 10 Zylindern in entsprechender Farbe.
H x B x T Box: 7 x 15,5 x 13 cm
[Warnhinweis: 1 (Seite 306)]

- 85263H43 70,¹⁷ / 83,⁵⁰ €



Globus, Ø ca. 16 cm

Den Globus können Kinder richtig (be-)greifen. Er steht auf einem Holzsockel, der leicht zu drehen ist. Die Umrisse der Erdteile sind deutlich zu spüren, wenn man sie ertastet. Zudem können die Kinder die Erdkugel vom Sockel abnehmen und in den Händen halten.

- 85774H43 Stück 28,⁵³ / 33,⁹⁵ €





4 Blöcke mit Einsatz-Zylindern

In den Holzblöcken befinden sich unterschiedliche Bohrungen. In diese kommen die passenden Zylinder.

Die Kinder lernen Begriffe wie **dick – dünn, kurz – lang, niedrig – hoch, flach – tief, eng – weit.**

Zum Set gehören 4 große Holzblöcke mit insgesamt 40 Zylindern. Breite der Holzblöcke: 42 cm

Warnhinweis: 1 (Seite 306)

85669H43*

145,³⁴ / 172,⁹⁵ €



Durchmesser und Höhen nehmen ab.



Höhen nehmen zu, Durchmesser nehmen ab.



Höhen bleiben gleich, Durchmesser nehmen ab.



Durchmesser bleiben gleich, Höhen nehmen ab.



11 Holzziffern von 1 bis 10

Für numerische Stangen

11 Holzziffern aus naturbelassenem Buchenholz.

Die Holzziffern eignen sich ausgezeichnet zur Bezeichnung der großen numerischen Stangen. Höhe: 7 cm, Stärke: 1 cm

82024H43*

16,⁷⁶ / 19,⁹⁵ €

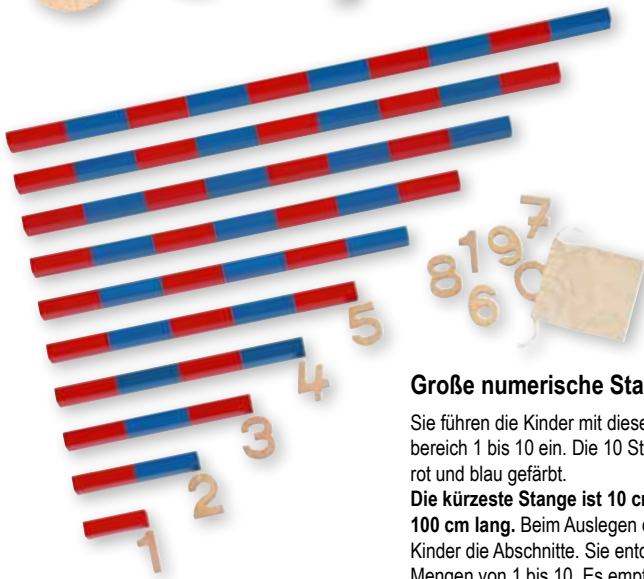

Große numerische Stangen

Sie führen die Kinder mit diesem Material in den Zahlbereich 1 bis 10 ein. Die 10 Stangen sind abwechselnd rot und blau gefärbt.

Die kürzeste Stange ist 10 cm, die längste

100 cm lang. Beim Auslegen der Stangen zählen die Kinder die Abschnitte. Sie entdecken die Zahlen und Mengen von 1 bis 10. Es empfiehlt sich für die Zuordnung von Menge und Zahl die Verwendung der Holzziffern. Die Zahlen sind nicht im Lieferumfang enthalten.

89393H43

65,⁵⁰ / 77,⁹⁵ €

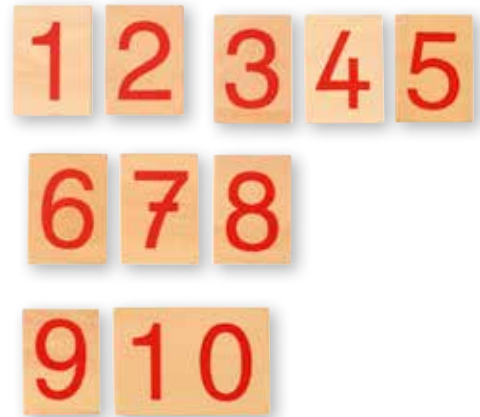

Zahlenkarten

Für numerische Stangen

Sie verwenden für die numerischen Stangen entweder die Zahlenkarten von 1 bis 10 oder die Holzziffern. Die Kinder ordnen die Zahlenkarten den Stangen zu. Sie verstehen schnell den Zusammenhang von Menge und Zahl. 10 Zahlenkarten von 1 bis 10, ca. 5 x 7 cm bzw. 10 x 7 cm. Material: lackiertes Holz

86744H43

9,⁰⁸ / 10,⁸⁰ €



Sound Box

Beim Schütteln der Zylinder entstehen verschiedene Geräusche.

Beim Üben mit diesem Set trainieren schon Kinder ab 3 Jahren ihr Gehör, sie können die Geräusche nach bestimmten Kriterien sortieren und ihre Wahrnehmung schulen.

Set aus 2 praktischen Holzboxen mit je 6 verschlossenen Holz-Zylindern. In Blau und Rot

H x B x T: 11 x 10 x 8 cm

Warnhinweis: 1 (Seite 306)

50131H43

26,⁴⁷ / 31,⁵⁰ €

Stationenlernen

- moderne und beliebte Unterrichtsmethode
- mit komplett ausgearbeiteten Stationen



Handreichung mit ausführlichen Erläuterungen, Arbeits- und Lösungsblättern in Form von Kopiervorlagen, spannender (Vor-)Lesegeschichte für einen gelungenen Einstieg ins Thema, weiterführenden und wissenswerten Infos.

Stationenkiste „Magnetismus und Kompass“

Die Stationenkiste ermöglicht Ihnen, ohne lange Vorbereitung einen effektiven Stationenunterricht mit Ihrer Klasse durchzuführen! Alle Stationen und Experimente sind detailliert ausgearbeitet, vorbereitet und erklärt. Das gesamte Experimentier-Material ist bereits enthalten (Ausnahme: Batterien). Kiste öffnen, Stationen aufbauen, Kopiervorlagen kopieren und die Lernenden experimentieren lassen. Stationenlernen ist effektiv und mit dieser Stationenkiste auch einfach und schnell vorbereitet. Für den Einstieg ins Thema gibt es eine kurze Vorlesegeschichte über Magnetismus, in der die Geschwister Magnus und Ida die Hauptrolle spielen. Das bietet Ihnen einen gelungenen Start ins Thema. Sie können anschließend die ganze Klasse gleichzeitig an 7 verschiedenen Stationen tüfteln und experimentieren lassen. Ihre Schülerinnen und Schüler entdecken handlungsorientiert das Lehrthema Magnetismus und Kom-

pass. Sie beschäftigen sich auf den 27 Stationenkarten mit folgenden Arbeitsaufträgen: Was ist magnetisch und was nicht? Welche Magnete gibt es? Wie wirken sie aufeinander? Wie weit wirken sie? Wie entsteht überhaupt ein Magnet? Aus was besteht ein Magnet? Was sind Magnetfelder? Wie ist ein Kompass aufgebaut? Wie funktioniert er? Wie baut man einen Faden- oder einen Wasserkompass und einen Elektromagneten? Auf den Arbeitsblättern (Kopiervorlagen) können die Beobachtungen festgehalten werden. Ausführliche Erläuterungen, Lösungsblätter und weiterführende Infos sind in der Handreichung enthalten. Beim Thema Elektromagnet benötigen Sie noch 2 Batterien Typ AA (Mignon LR6) und 1 Flachbatterie (3R12) bis höchstens 4,5 V, die nicht in der Stationenkiste enthalten sind.

Warnhinweis: 42 (Seite 306)

754632H43

223,⁵³ / 266,- €



Flachbatterie mit 4,5 Volt (3R12)

82167H43 Stück

3,³⁵ / 3,⁹⁹ €

Typ AA (Mignon LR6)

79066H43 4 Stück

3,³⁵ / 3,⁹⁹ €

Versandkosten: 5,⁸⁰ / 6,⁹⁰ € – Versandkosten Flexeo®-Möbel: 30,- / 35,⁷⁰ € pro Möbelstück





Stationenkiste

Nahrungsmittel untersuchen

- 5 komplett ausgearbeitete Stationen
- Lebensmittel selbst untersuchen
- Inhaltsstoffe herausfinden



Station Zucker



Station Fette



Station Vitamine



inkl. Anleitung

Warum
müssen wir essen?
Welche Nährstoffe
braucht unser Körper?
Wo sind diese zu
finden?



Station Eiweiße



Station Stärke

Stationenkiste „Nahrungsmittel untersuchen“

5 komplett ausgearbeitete Stationen rund um Lebensmittel und deren Inhaltsstoffe.

Inhalt: Stationenkiste mit 5 kleinen Stationenboxen, insgesamt 40 Mischlöffel, 18 Pipetten, 9 Petrischalen, 12 Mörser mit Pistill, 1 Lugolsche Lösung, 100 Rundfilter, 20 Füll Dosen, 1 Dose Glucose-Teststreifen, 6 Tropfflaschen, 1 Dose Protein2-Teststreifen, 1 Dose Ascorbinsäure-Teststreifen, 3 Experimentierbrillen, 6 Holzaufsteller für

6 Stationenkarten, 29 Infokarten und 1 Handreichung. Alles in einer praktischen und stabilen Transportbox. H x B x T: 22,5 x 42,7 x 31,2 cm

Warnhinweis: 42 (Seite 306)

Gefahrenhinweise: G13, H373_3 (Seite 306)

758924H43

276,⁴⁷ / 329,- €

Stationenkiste

„Elektrizität und Stromkreise“



Stationenkiste „Elektrizität und Stromkreise“

Die Stationenkiste ist stets einsatzbereit und spart Ihnen Vorbereitungszeit! Profitieren Sie von 7 komplett ausgearbeiteten Stationen und kindgerecht beschriebenen Experimenten! Das gesamte Experimentiermaterial ist bereits enthalten. Auf geht's! Kiste öffnen, Stationen aufbauen, Kopiervorlagen kopieren und die ganze Klasse kann an den einzelnen Stationen experimentieren und tüfteln. Auch bei dieser Stationenkiste gibt es für einen gelungenen Einstieg ins Thema ein kurzes Vorlese-Abenteuer mit den Geschwistern Magnus und Ida. Alle Versuche sind ungefährlich, da sie mit Batterien durchgeführt werden, die eine niedrige Spannung haben. Ihre Schülerinnen und Schüler entdecken eigenständig und handlungsorientiert das Lehrthema Elektrizität. Mithilfe von 48 Stationenkarten werden folgende Aufträge erarbeitet: Wie plane ich mein Experiment? Warum ist Strom gefährlich? Schalterarten, Reihenschaltung, Parallelschaltung, Lücken im Stromkreis, Was bewirkt Strom? Was hat Strom mit Magnetismus zu tun? Auf den Arbeitsblättern (Kopiervorlagen) können die Kinder ihre Beobachtungen und Versuchsergebnisse eintragen. Ausführliche Erläuterungen, Lösungsblätter und weiterführende Infos sind in der 55-seitigen Handreichung enthalten.

Inhalt: Stationenkiste mit 7 kleinen Stationenboxen, 41 Glühlampen, 38 Fassungen, 96 Krokodilkabel, 25 Flachbatterien (3R12), 4 Schalter, 3 m Isolierband, 200 Büroklammern, 4 Propeller, 3 Motoren, 6 Musterklammern, 10 Blatt Tonzeichenpapier, DIN A4, 30 m Alufolie, 4 Wäscheklammern, 1 Thermometer aus Glas, 1 Rolle Kupferlackdraht, 2 Schrauben, 2 Summer, 1 Handreichung, 48 Stationenkarten, 2 Infokarten, 7 Mini-Aufbewahrungsboxen

Warnhinweis: 42 (Seite 306)

757790H43

268,⁰⁷ / 319,- €

Stationenkiste Schweben – Schwimmen – Sinken

6 spannende Stationen mit Handreichung in einer kompakten Box. Nutzen Sie die Stationenkiste, um Schülerinnen und Schülern die Thematik Schwimm- und Sinkverhalten mit spannenden Versuchen und unterschiedlichen Frage- und Aufgabenstellungen anschaulich näherzubringen. Die Stationenkiste ist schnell zur Hand und spart Ihnen wertvolle Vorbereitungszeit. Profitieren Sie von den komplett ausgearbeiteten Stationen und kindgerecht beschriebenen Aufträgen. Das benötigte Untersuchungsmaterial ist enthalten. Nutzen Sie das umfangreiche Material mit detaillierter Handreichung für einen interaktiven Unterricht.

Die Stationen sind in folgende Themen gegliedert: Wasserdruck, Schwimmen oder Sinken, Dichte, Flüssigkeiten, Verdrängung und Auftrieb. Zu jeder Station sind Arbeitsaufträge in unterschiedlichen Schwierigkeitsstufen zur Differenzierung und zur vertiefenden Bearbeitung vorhanden. Für einen spielerischen Einstieg können Sie die enthaltene Vorlesegeschichte verwenden. Die Stationenkiste enthält vielseitiges Material mit verschiedenen Schwierigkeitsstufen und ist von Primar- bis zum Sekundarbereich einsetzbar. Lernziele im Primarbereich: z. B. Schwimmverhalten der Gegenstände, Zusammenhänge zwischen Gewicht und Volumen, Dichte vergleichen, archimedisches Prinzip erkunden; Lernziele im Sekundarbereich: z. B. hydrostatisches Paradoxon, Wasserdruck, Dichteberechnungen, Auftriebskraftberechnungen

Inhalt: Material zu insgesamt 6 Stationen: Gummiringe, Pipetten, Folienschreiber, Styroporkugeln, Knetmasse, Messbecher und Behälter, Materialschalen, Messzylinder, Luftballonset, Tischtennisbälle, Plastiktrichter, Holzkugeln, -knöpfe und -würfel, Silikon Schlauch, Korken, Büroklammern, Schaumstoffwürfel, Muggelsteine, Glasnuggets, Murmeln, Kraftmesser, Schnur, Metall-Gewichtssätze, 6 Stationenkarten und 6 Holzaufsteller, 30 Infokarten und 1 Handreichung. Die Stationen- und Infokarten sind wasserabweisend (cellophaniert).

Warnhinweis: 42 (Seite 306)

762521H43

251,²⁶ / 299,- €

Praktische Experimentierkoffer

**Experimentierkoffer****„Schwimmen – Schweben – Sinken“**

Manche Stoffe können im Wasser schwimmen, während andere sinken – aber warum ist das so?

Diese und andere Fragen beantworten Ihre Schülerinnen und Schüler in praktischen Versuchen. Der Experimentierkoffer „Schwimmen – Schweben – Sinken“ bietet eine umfassende Ausstattung für diese Lehrpläneinheit. Beispielsweise bauen die Kinder eigene Schiffe, testen verschiedene Materialien auf Schwimmfähigkeit, beeinflussen das Wasser mit Seife und Öl und erforschen die Gewichtsreduktion im Wasser. Mit der beiliegenden Handreichung erhalten Sie zahlreiche Experimente. Der Experimentierkoffer beinhaltet 223 Teile.

Alle Materialien werden dank der Schaumstoffeinlagen sicher gelagert.

[Warnhinweis: 1, 2, 5, 9 (Seite 306)]

83330H43*

326,⁸⁹ / 389,- €

**Experimentierkoffer „Alternative Energiequellen“**

Kinder müssen wissen und verstehen, wie alternative Energien gewonnen und genutzt werden. Sie müssen früh Erfahrungen mit den neuen Technologien sammeln. Mit dem Inhalt des Koffers bauen Ihre Schülerinnen und Schüler kleine Elektrizitätswerke und betreiben damit Motoren, Geräte oder Lichtquellen. Sie verstehen, wie diese Technologien funktionieren.

Sie lernen die Gewinnung bzw. Umwandlung von Energie kennen durch:

- Wasserkraft
- Sonnenenergie
- Bewegung
- Windenergie
- elektrochemische Reaktion

Alle Gruppen erproben jede dieser Technologien. Sie suchen nach Vor- und Nachteilen jeder Methode. Sie prüfen und wägen ab. Sie versuchen, zu beurteilen, welche Technik in welcher Region am sinnvollsten ist.

In der beiliegenden Handreichung finden Sie Kopiervorlagen und Hintergrundinformation zur Thematik.

[Warnhinweis: 42 (Seite 306)]

83674H43*

457,¹⁴ / 544,- €

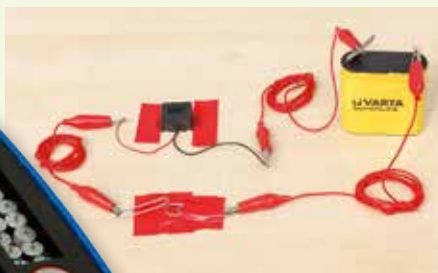
**Experimentierkoffer****„Elektrizität und Stromkreise“**

Damit führen Ihre Schülerinnen und Schüler spannende Experimente durch. Sie bauen Stromkreise und setzen Schalter in diese ein. Sie erfahren, wie Licht und Wärme mit elektrischem Strom erzeugt wird. Die Leitfähigkeit von verschiedenen Testmaterialien wird von den Kindern untersucht.

Experimentier-Beispiele:

- Bau eines Morsegerätes
- Elektrizität erzeugt Wärme
- Bau eines Elektromagneten
- Aufbau von Stromkreisen
- Bau eines eigenen Schalters
- Welche Stoffe leiten Strom?

Eine Handreichung liegt bei. In dieser sind zahlreiche Kopiervorlagen enthalten. Damit stellen Sie passende Arbeitsblätter für Ihre Klasse her.

[Warnhinweis: 42 (Seite 306)]

83675H43*

401,⁶⁸ / 478,- €

Mit Magneten experimentieren

- 28 Einzelversuche
- inkl. ausführlicher Handreichung
- im praktischen Aufbewahrungskoffer

Experimentierkoffer „Kompass und Magnetismus“

Was ist ein Magnet und was hat er mit dem Kompass zu tun? Koffer auf und los geht es! Der Koffer enthält wichtige Experimentiermaterialien rund um das Thema Magnetismus und Kompass. Alle 28 Versuche können gleichzeitig durchgeführt werden. So können Sie eine ganze Schulklasse gleichzeitig arbeiten lassen. In der beiliegenden 44-seitigen Lehrerhandreichung finden Sie zu jedem Versuch Kopiervorlagen und Lösungsblätter. Im stabilen Transportkoffer mit Schaumstoffeinlage sind alle Materialien sicher gelagert und können gut transportiert werden. Versuche zu: Magnete ziehen an/stoßen ab, wirken aufeinander magnetisch oder nicht, Magnetformen, -kraft, -wirkungen, -muster, -felder, -entstehung, Wasser- und Fadenkompass bauen, Verwendung, großer Magnet Erde, Elektromagnet
Achtung: Batterien sind nicht enthalten. Sie benötigen 2 Batterien Typ AA (Mignon LR6) für den Elektromagneten und 1 Flachbatterie (3R12) bis höchstens 4,5 Volt
Warnhinweis: 42 (Seite 306)

757383H43

343,⁷⁰ / 409,- €

Forscherkoffer „Optik“

Science-Lab-Koffer für die Grundschule

Licht breitet sich geradlinig aus. Doch was passiert, wenn es irgendwo auftrifft? Auf einen Spiegel, auf eine weiße Wand, auf Wasser? Wie verändern Linsen die Wege des Lichts? Die wichtigste Linse ist die in unserem Auge – wie funktioniert das eigentlich? Woher kommen die Farben des Himmels, wie das Blau des Himmels oder das Abendrot? Wieso gibt es Sommer und Winter? Wie entstehen Tag und Nacht?

Inhalt:

50 Holzspieße, 50 Blatt Fotokarton, DIN A4, schwarz, 300 g/m², 6 Spiegel, 6 Doppelspiegel, 20 x 7 cm, 1 Kristallglas Behang-Set, Vollschliff, 18-teilig, 6 Pipetten, 50 Objektträger, ungeschliffen, 6 Stiehlupen, 12 LED-Strahler (rot, grün, blau), 1 Satz mit 7 Acryl-Prismen, 1 Augen-Modell, 6 Softball-Globen, 1 Polystyrol-Dose, 20 x 10 x 8,5 cm, 1 Anleitung Optik, 1 Druckverschlussbeutel, 20 x 30 cm, 3 Druckverschlussbeutel, 15 x 22 cm, 1 Komfort-Sitzunterlage, 1 x 32 x 38 cm, 6 Schüler-Taschenlampen mit Glühbirne

Dazu werden Experimente aus diesen Bereichen durchgeführt:

- Experimente zum Sonnenlicht
- Experimente zur Lichtabsorption
- Experimente zur Lichtreflexion
- Experimente zur Lichtbrechung
- Experimente zur Lichtstreuung
- Experimente zur Funktionsweise des Auges

Für Klasse 1 bis 4

Warnhinweis: 42 (Seite 306)

83540H43

208,³⁶ / 247,⁹⁵ €



211 Teile

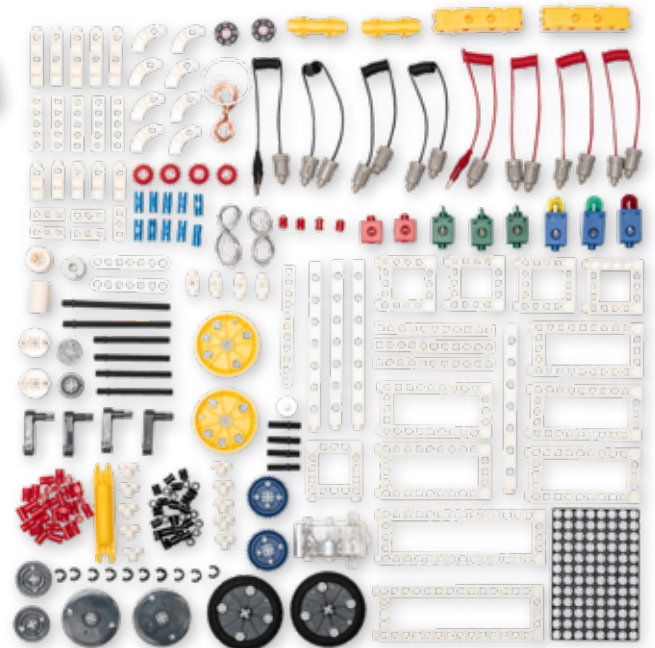

Lernlabor – Erforsche die Elektrizität

Mit dem Lernlabor rund um die Elektrizität können 20 verschiedene Modelle, wie z. B. ein elektrisches Auto, konstruiert und erforscht werden. Die Anleitung zu jedem Modell ist ausführlich und mit einem QR-Code zu einem Video versehen. Es werden 2 Batterien Typ AA (Mignon LR6) benötigt (nicht enthalten). Geeignet ab 7 Jahren

Inhalt: Anleitung (DE, EN, FR), 211 Teile

H x B x T Box: 24 x 44 x 21 cm

Material: Kunststoff

Warnhinweis: 1 (Seite 306)

761548H43

115,⁹² / 137,⁹⁵ €



169 Teile



Lernlabor – Erforsche Licht und Solarenergie

Mit dem Lernlabor „Erforsche Licht und Solarenergie“ können 20 verschiedene Modelle, wie z. B. ein Solarfahrzeug oder auch eine Sonnenuhr, konstruiert werden. Die Anleitung zu jedem Modell ist ausführlich und mit einem QR-Code zu einem Video versehen. Es werden zwei Batterien Typ AA (Mignon LR6) benötigt (nicht enthalten). Spielerisch werden Ihre Lernenden ab 7 Jahren zum Forschen und Ausprobieren motiviert.

Inhalt: Anleitung (DE, EN, FR), 169 Teile

H x B x T Box: 24 x 44 x 21 cm

Material: Kunststoff

Warnhinweis: 1 (Seite 306)

761550H43

110,⁸⁸ / 131,⁹⁵ €



Versandkosten: 5,⁸⁰ / 6,⁹⁰ € – Versandkosten Flexeo®-Möbel: 30,- / 35,⁷⁰ € pro Möbelstück



1· Magnetfeld-Box

Mit Material für eine ganze Schulklasse!

Ihre Lernenden erarbeiten sich den Verlauf magnetischer Feldlinien selbst. 15 Kinder oder 15 Zweiergruppen können gleichzeitig alle Versuche machen. In der Box liegen je 15 Ringmagnete, Stabmagnete und Hufeisenmagnete bereit. Legt man einen Magneten auf eine Eisenspanbox (ebenfalls 15x vorhanden) und rüttelt leicht an der Box, bewegen sich die dort eingeschlossenen Eisenspäne. So werden die Feldlinien des Magneten sichtbar. Auf der Kopiervorlage können die Ergebnisse auch zeichnerisch festgehalten werden.

Inhalt:

- 15 zweifarbige Ringmagnete (Ø 3,6 cm)
- 15 zweifarbige Stabmagnete (4 cm)
- 15 Hufeisenmagnete (Alnico) (5 cm)
- 15 Eisenpulverboxen
- 1 Kopiervorlage mit Lösung (DIN A4)

Alles in einer praktischen Aufbewahrungs- und Transportbox mit Deckel.

Warnhinweise: 1, 2 (Seite 306)

757977H43*

180,⁶³ / 214,⁹⁵ €

2·



2· 10 Stabmagnete

Satz mit 10 Stabmagneten, 6 x 30 x 6 mm, mit Nord-Süd-Kennzeichnung.

Warnhinweis: 1 (Seite 306)

85569H43

6,⁴⁷ / 7,⁷⁰ €

6·



3·



3· Eisenpulver

Feines Eisenpulver in geschlossener Kunststoffdose. Zeigen Sie Ihrer Klasse ganz anschaulich, wie einfach sich ein Magnetfeld nachweisen lässt. Bitte beachten Sie, dass keine Magnete für Ihre Versuche enthalten sind.

Warnhinweis: 2 (Seite 306)

760746H43* 340 g

7,¹⁴ / 8,⁵⁰ €
[1 kg = € 21,01 / € 25,-]

4· Magnetfeld-Demo-Zylinder

Alle Magnete haben eine unsichtbare Kraft um sich – mit diesem Set sehen die Kinder das dreidimensionale Magnetfeldmuster. Die Eisenspäne befinden sich in einem verschlossenen, transparenten Kunststoffbehälter.

Inhalt: Stabmagnet, 7 cm, Kunststoffbehälter mit Eisenspänen, 10 cm

Warnhinweise: 1, 2 (Seite 306)

85563H43

26,⁰¹ / 30,⁹⁵ €



4·



5·

6· Alnico-Hufeisenmagnet

Mit diesem kleinen, starken Magneten in Hufeisenform lassen sich vielfältige Versuche zum Magnetismus durchführen. H x B x T: 2,5 x 2,8 x 0,8 cm

Warnhinweis: 1 (Seite 306)

754590H43*

5,⁶³ / 6,⁷⁰ €

5· Alnico-Hufeisenmagnet

Alnico (Aluminium-Nickel-Cobalt)-Magnete gehören zu den stärksten Magneten, die heutzutage hergestellt werden, und sind ideal zum Experimentieren. Mit Eisenspänen können Magnetfelder sehr gut sichtbar gemacht werden. Hufeisenmagnete haben eine dreimal so große Anziehungskraft wie Stabmagnete.

B x H: 3 x 5 cm

Warnhinweis: 1 (Seite 306)

85564H43*

9,³³ / 11,¹⁰ €

Elektronik-Lernbaukasten

Experimente zu elektrischem Strom und dessen Wirkung faszinieren Kinder. Strom erzeugt Wärme, Licht und Bewegung. Die elektrische Leitfähigkeit verschiedener Stoffe selbst zu erproben, ist für Ihre Kinder unglaublich spannend. Über 350 Schaltungen sind mit dem Lernbaukasten möglich. Einfache Experimente zu Leitfähigkeit, Bewegung und Licht sind der Einstieg. Die anspruchsvolleren Experimente machen den Kasten auch für die Sekundarstufe sinnvoll. Die genialen Druckknopf-Verbinders funktionieren kinderleicht und kommen ohne Kleinteile aus. Ihre Schülerinnen und Schüler bauen einfache Stromkreise und erwerben erste Kenntnisse elektronischer Zusammenhänge.

Eine umfangreiche Lehrerhandreichung mit Bauplänen und Anleitungen zu den Experimenten wird mitgeliefert. Ab 8 Jahren

Warnhinweise: 1, 2, 32 (Seite 306)

89211H43 Stück

47,48 / 56,50 €



Experiment: Strom erzeugt Bewegung



Experiment: Türklingel mit Druckschalter



Experiment: Was leitet - was leitet nicht?



Bestellen Sie auch:

4 Batterien Typ AA (Mignon LR6, nicht enthalten)

79066H43

3,35 / 3,99 €

Ersatzlampe für Elektronik-Lernbaukasten, 2,5 V/E11

89205H43

3,70 / 4,40 €

So funktioniert elektrischer Strom

Experimentierbaukasten „Elektrischer Strom“

Ihre Schülerinnen und Schüler erwerben die wichtigsten Grundkenntnisse über den elektrischen Strom. Alle Versuche ermöglichen schon 8- bis 9-jährigen Kindern, Begriffe und Funktionen zu verstehen. Zum Beispiel die Wirkung des Stroms, Stromquelle, Schalter, Stromkreise, Reihen- und Parallelschaltung usw. Mit dem Kasten decken Sie sämtliche in den Grundschullehrplänen geforderten Versuche ab. Auch zu Themen wie Sonnenenergie, Strommessung, Leiter und Nichtleiter können Sie lehrreiche Experimente anbieten. Eine **leistungsfähige Solarzelle** sowie ein **Voltmeter** sind enthalten. Auch an diesen Instrumenten befinden sich Druckverbindungen. Jedem Kasten liegt eine Handreichung mit Erklärungen, Hinweisen und **46 Kopiervorlagen gratis** bei.

Die Arbeitsblätter führen die Kinder Schritt für Schritt durch die Experimente.

Inhalt: 56 Bauteile, 1 Handreichung

Ab 8 Jahren

Warnhinweise: 1, 2 (Seite 306)

81937H43

44,12 / 52,50 €



Lernbausatz „Stromkreise“

Alle Kinder kennen elektrisches Licht sowie verschiedene Elektrogeräte. Sie wissen zunächst nur, dass „es“ funktioniert. Beim Herstellen von Stromkreisen gewinnen sie nun einen Einblick in die Gesetzmäßigkeiten der physikalischen Vorgänge. Sie erfahren, wie Strom Licht und Bewegung verursacht und was zu einem Stromkreis gehört. Sie lernen, offene von geschlossenen und Reihen- von Parallelschaltungen zu unterscheiden. Mit diesem Arbeitsmaterial bauen Schülergruppen auf eine unkomplizierte Art Stromkreise und führen anschließend einfache Experimente durch. Die Bauteile sind stabil und groß.

Warnhinweis: 1 (Seite 306)

85479H43* Stück

36,55 / 43,50 €

Der Satz enthält:

Bauteile mit Zapfen zum Einstecken in die Grundplatte

- 2 Lampenhalter mit Birnchen
- 2 Schalter
- 1 Motor
- 4 Stromverzweigungsteile (2-cm-Steckwürfel mit jeweils 4 Ein- und Ausgängen)
- 2 Batterie-Halter für Mignonbatterien
- 10 Verbindungskabel mit Steckern, passend für alle Bauteile
- 1 Grundplatte (24 x 16 cm), diese besteht aus 4 Einzelplatten mit Verbindern
- 1 Kurzanleitung mit Bauplänen



Versandkosten: 5,80 / 6,90 € – Versandkosten Flexeo®-Möbel: 30,- / 35,70 € pro Möbelstück

Optische Experimente



Strahler

Tolle Effekte, starke Experimente! Mit den speziellen LED-Strahlern wird die Dunkelheit spektakulär! Vielfältige Anwendungen (bitte unter Aufsicht eines Erwachsenen):
Lichtbrechung, Gradmessung einer Lichtbrechung, Strahlumleitung, Farbmischung u. v. m. Ab 6 Jahren.
3er-Set (je 1x rot, grün, blau) inklusive Batterien
(2 Batterien Typ AA Mignon LR6 pro Strahler)
H x B x T: je 11,5 x 3,5 x 2 cm
Lieferung ohne Prismen und Unterlagen

[Warnhinweise: 1, 2 (Seite 306)]

83300H43 3 Stück im Set

15,08 / 17,95 €

3 Stück

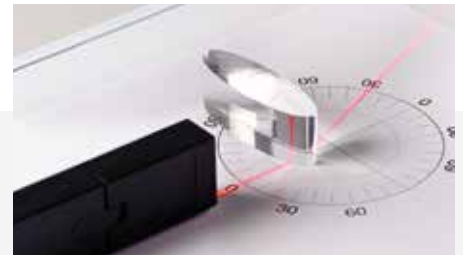
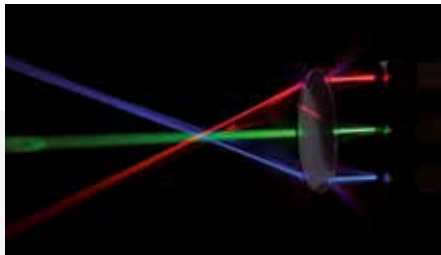

Zeigen Sie Ihren Kindern, wie Sehen funktioniert.



Experimentier-Set Optik „Bildentstehung im Auge“

- Wie funktionieren unsere Augen?
- spannende Experimente
- für Stationenlernen geeignet

Warum benötigen manche Menschen eine Brille? Was passiert beim Blick in die Ferne und warum steht das Bild auf unserer Netzhaut auf dem Kopf? Durch unterschiedliche Versuchsanordnungen und Aufgabenstellungen erhalten Ihre Schülerinnen und Schüler Antworten auf all diese Fragen. Beim Experimentieren verstehen alle, wie Sehen funktioniert. Ab Klasse 4 einsetzbar

Inhalt: 7 optische Linsen, 1 LED-Strahlerbox, 4 Arbeitsunterlagen, 1 Handreichung

[Warnhinweise: 2, 34 (Seite 306)]

89947H43

61,30 / 72,95 €



1· Optik-Experimentier-Kiste

Mit diesem Komplettsatz führen mehrere Arbeitsgruppen verschiedenste optische Experimente durch.

Die Box beinhaltet:

- 15 LED-Farbstrahler (je 5x rot, grün & blau)
- 10 Handspiegel (10 x 7 cm)
- 14 Acryl-Prismen
- 1 Handreichung zu Optik & Farbmischung

Die beiliegende Handreichung beinhaltet viele Hintergrundinformationen und Kopiervorlagen für optische Experimente. Lieferung in stabiler Aufbewahrungsbox
[Warnhinweise: 1, 2, 34 (Seite 306)]

83334H43

[144,⁵⁰ / 171,⁹⁵ €]

1·

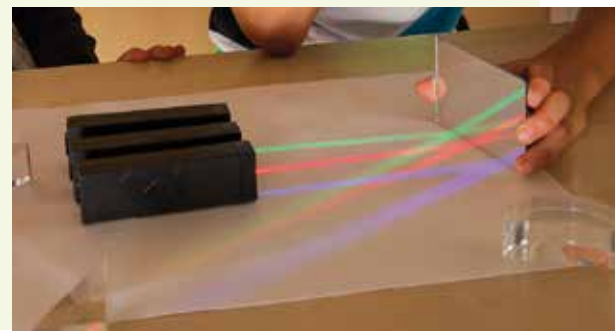

NEU

2·



2· Experimentierspiegel, Konkav-Konkav

Diese runden Hohl- und Wölbspiegel aus Acryl laden Ihre Kinder zum spannenden Experimentieren und Entdecken ein. Sie sind doppelseitig als Konkav- und Konkavspiegel verwendbar. Die sicheren Kunststoffspiegel im 10er-Set fördern die Selbstwahrnehmung und regen die Sinne der kleinen Entdeckerinnen und Entdecker an. Sie können mit den großen Experimentierspiegeln das Reflexionsgesetz spielerisch einführen. Ø 11 cm, Material: Kunststoff
[Warnhinweis: 2 (Seite 306)]

764605H43* 10er-Set

[25,¹⁷ / 29,⁹⁵ €]

5· Acryl-Prismen für Optik-Experimente

Diese optischen Körper sind aus lupenreinem Acrylglas gefertigt. Ihre Lernenden führen damit verschiedenste Experimente durch, z. B. Lichtbrechung, Reflexion oder die Umleitung von Strahlenverläufen. Alle Körper sind 23 mm hoch und haben eine Breite von 38 bis 75 mm. Alle [Warnhinweis: 34 (Seite 306)]

Acryl-Prismen, Komplettsatz mit 7 Stück
Inkl. Aufbewahrungsbox mit Schaumstoffeinlage

83332H43

[43,⁶⁶ / 51,⁹⁵ €]

Acryl-Prismen, 2er-Satz

1 konvexe und 1 konkave Linse

83333H43

[11,⁵¹ / 13,⁷⁰ €]

3·

3· LED-Taschenlampe, blau

Für Licht- und Schattenexperimente und überall da, wo man etwas Licht ins Dunkle bringen will. Aus Aluminium, inkl. Batterien. B x H: 8,6 x 2,5 cm, 9 LEDs

761229H43* Stück

[3,⁰³ / 3,⁶⁰ €]

4·

4· Farb-Misch-Fächer

Fächer in 6 verschiedenen transparenten Farben. Die Kinder können damit leicht das Prinzip der Farbenlehre verstehen. B x H: 15 x 7 cm

[Warnhinweis: 1 (Seite 306)]

81840H43

[4,⁷⁹ / 5,⁷⁰ €]

5·

75 mm

Leonardo-Brücken & -Kuppeln konstruieren



Konstruktionsbrettchen

Inhalt: 99 Brettchen
H x B x T: 0,3 x 18 x 2 cm
Material: Birkenholz

760464H43

[26,⁴⁷ / 31,⁵⁰ €]

Konstruktionsbrettchen, groß

Inhalt: 45 Brettchen
H x B x T: 0,5 x 36 x 4 cm
Material: Birkenholz

760465H43

[34,⁰³ / 40,⁵⁰ €]

Versuche mit Zahnrädern

Die Schülerinnen und Schüler entdecken die Prinzipien der Bewegungsübertragung. Anhand von Anleitungskarten lernen sie, eine Anordnung von Zahnrädern zu bauen und entdecken dabei, wie eine Zahnradübersetzung funktioniert. Mit den verschiedenen großen und unterschiedlichen Zahnradtypen können die Lernenden vielfältige Beobachtungen machen, wie z. B. Drehrichtung, Geschwindigkeit ...

Inhalt: 4 Grundplatten, 79 Bauteile, 10 Anleitungskarten mit der Aufgabenstellung auf der Vorderseite und der Lösung auf der Rückseite

Warnhinweis: 1 (Seite 306)

88415H43

[27,³¹ / 32,⁵⁰ €]

Kombi-Fahrzeug mit Solarantrieb und Segel



Solar-Motorrad



inkl. 56-seitiger Handreichung



Solar-Racer



Das Set beinhaltet 2 starke Solar-Panels.

XXL-Solarenergie-Lernbaukasten

Das **Komplett-Paket** für Experimente mit Sonnenenergie. Dieses umfassende Set behandelt die Themen Umwelterziehung und Nachhaltigkeit **lehrplanbezogen, praxisnah und kindgerecht**.

Ihre Schülerinnen und Schüler konstruieren selbstständig Fahrzeuge, Schiffe und Maschinen, die mit bis zu **zwei Solarpanels** angetrieben werden. Durch Steckverbindungen lernen sie wichtige Details zu Stromkreisen. Versuche mit verschiedenen Zahnrädern bringen zudem wichtige Erkenntnisse zur Kraftübersetzung.

Diese spannenden Experimente fördern das Verständnis zur Nachhaltigkeit und zum Umweltschutz.

Aus 265 Teilen lassen sich bis zu 22 verschiedene Modelle bauen.

Die **56-seitige Handreichung** beschreibt praxisnah die Funktionsweise von Solarzellen. Für alle Modelle gibt es detaillierte Aufbauanleitungen.

Warnhinweis: 1 (Seite 306)

83933H43*

[68,⁸⁷ / 81,⁹⁵ €]

1· Straßen-Bausatz

Ihre Schülerinnen und Schüler stecken die Straßen-Bauteile wie ein Puzzle zusammen. Jedes Mal entstehen neue Verkehrs-Situationen. Unglaublich viele verschiedene Straßenbilder sind möglich: Kreuzungen, Einmündungen ... Üben Sie gemeinsam mit Ihrer Klasse das richtige Verhalten im Straßenverkehr. Rutschfest, Oberseite 100 % Polyethylen, Unterseite: rutschfester Latex

Inhalt: 43 Teile: 6 lange gerade Straßen (33 cm), 16 kurze gerade Straßen, 1 Kreuzung, 8 Kurven, Kreisverkehr, T-Kreuzungen, Zebrastrifen etc.

Lieferung ohne Modell-Autos und Verkehrszeichen

86887H43*

44,50 / 52,95 €



2· Verkehrszeichen-Satz für die Tafel

Mit dem Set aus 218 Teilen stellen Sie jede gängige Verkehrssituation an der Tafel nach.

Die Rückseite jedes Zeichens ist vollständig magnetisch. Damit haften die Zeichen besonders stark.

Inhalt:

- 154 Verkehrszeichen, Ø 7 cm
- 39 Fahrzeuge
- 15 Personen zu Fuß
- 4 Ampeln
- 4 Zebrastrifen
- 1 Broschüre für Radfahrende

83951H43

87,35 / 103,95 €



3· Das verkehrssichere Fahrrad

Große, magnetische Wort- und Bildkarten

Damit das Fahrrad als verkehrssicher gilt und im Straßenverkehr benutzt werden darf, müssen ein Paar wichtige Teile vorhanden sein: z. B. das Licht, die Klingel, die Reflektoren ...

Welche das im Einzelnen sind, verrät dieses Schaubild mit magnetischen Wort- und Bildkarten.

Inhalt:

- 1 Fahrradabbildung, 66 x 48 cm (2-teilig)
- 8 Detailabbildungen, Ø 13 cm
- 8 Wortkarten (Deutsch/Englisch, Höhe: 3 cm)

754488H43*

28,53 / 33,95 €

4· Große Verkehrsschilder

Mit den standfesten Verkehrszeichen können Sie im Klassenzimmer, auf dem Schulhof oder in der Turnhalle Verkehrssituationen und Parcours aufstellen. Ihre Lernenden üben richtiges Verhalten im Straßenverkehr. Das Set enthält die 10 wichtigsten Verkehrsschilder.

Höhe: 72 cm, Material: Kunststoff

Warnhinweis: 12 (Seite 306)

82120H43* 10er-Set

61,76 / 73,50 €



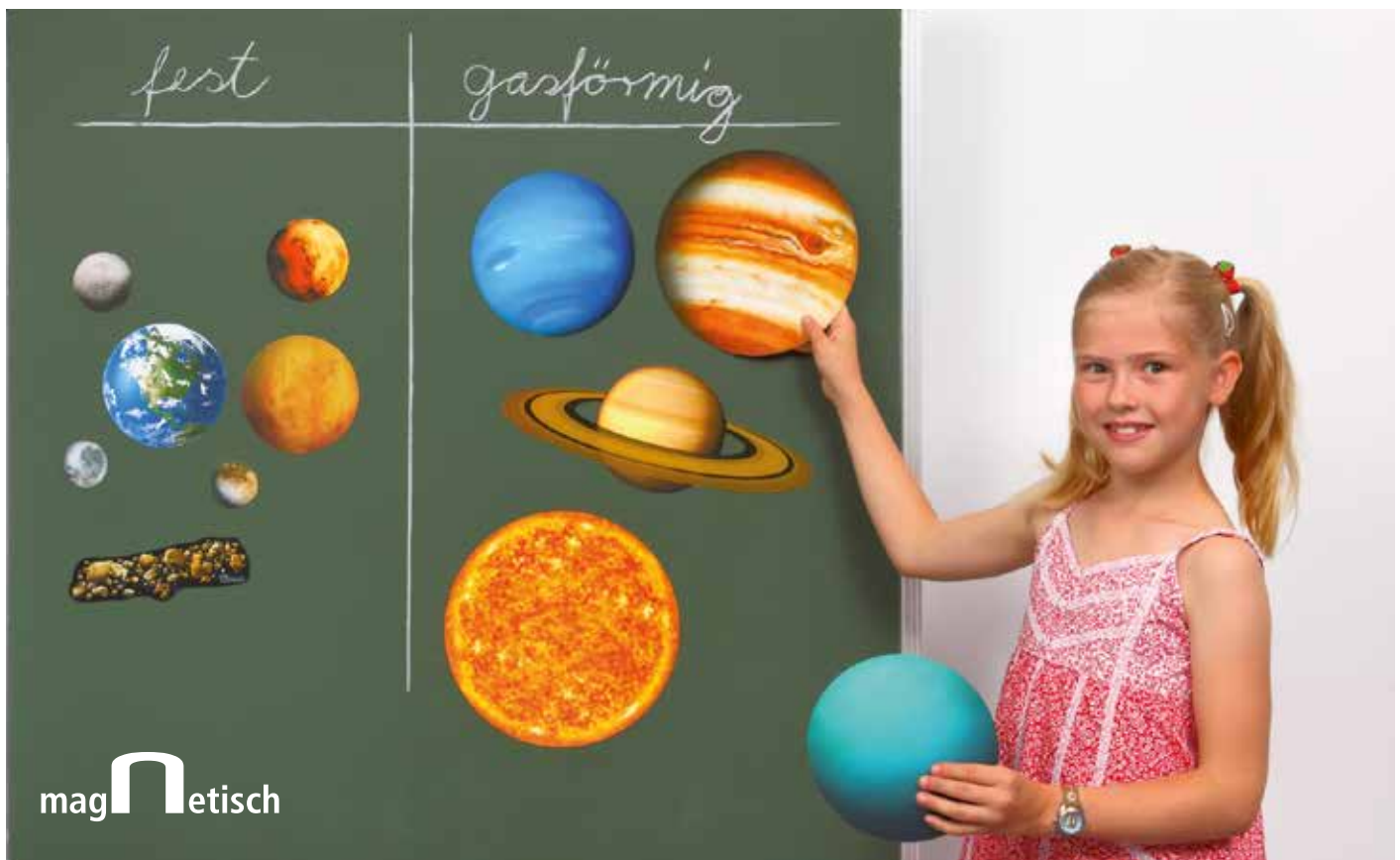

magⁿetisch

Magnetisches Solar-System

Mit den magnetischen Bildern erklären Sie anschaulich alle wichtigen Fakten zu unserem Sonnensystem. Teilen Sie zum Beispiel Planeten nach fest oder gasförmig ein oder zeigen Sie das komplette Sonnensystem an der Tafel. Durch die große Darstellung können alle die Planeten gut erkennen. Der größte Planet misst 25 cm.

Das Set beinhaltet:

- alle 8 Planeten
- Pluto als Zwergplaneten
- Sonne
- Erd-Mond
- einen Asteroiden-Gürtel

83704H43*

27,⁶⁹ / 32,⁹⁵ €

Zeigen Sie die **Bewegungsabläufe** unseres Sonnensystems.



Sonnensystem

Es macht Ihren Schülerinnen und Schülern großen Spaß, mehr über die Planeten unseres Sonnensystems herauszufinden. Das interaktive Planetarium lehrt die Lernenden viele interessante Fakten. Es zeigt, wie sich die Planeten um die Sonne bewegen. Die Sonne ist be-

leuchtet. 8 Planeten: Merkur, Venus, Erde, Mars, Jupiter, Saturn, Uranus, Neptun und Zwergplanet Pluto. Automatische Rotation
Ø Basis: ca. 30 cm, Ø Sonne: ca. 11 cm
Die Ansage erfolgt in englischer Sprache.

Batterien sind nicht enthalten.
(Es werden 4 Stück Typ AA Mignon LR6 benötigt.)
Warnhinweise: 1, 5 (Seite 306)

85800H43

54,²⁰ / 64,⁵⁰ €

Sonnensystem zum Aufblasen

Welcher Planet ist der Sonne am nächsten? Ist die Erde größer als die Venus? Solche und viele andere Fragen werden mit diesem Set zum Aufblasen wirklich greifbar. Die Kinder können die Planeten, den Mond und die Sonne in die Hand nehmen und spielerisch Größenverhältnisse kennenlernen. Wenn die Stunde vorüber ist, hängen Sie die Planeten im Klassenzimmer auf. Die Ösen werden mitgeliefert. **Nicht maßstabsgetreu**

Inhalt: 8 Planeten und 1 Zwergplanet (ca. 20 bis 55 cm), Sonne (ca. 90 cm) und Mond, Aufhängeösen, Luftpumpe
Warnhinweis: 1 (Seite 306)

85296H43*

47,86 / 56,95 €



zum Aufblasen

Multi-Thermometer

Das perfekte Thermometer für verschiedenste Schul-Experimente. Es verfügt über 6 farbige Zeiger, mit denen verschiedene Temperaturen angezeigt und fest dokumentiert werden können. Ihre Schülerinnen und Schüler können verschiedene Temperaturen, z. B. in der Sonne oder im Schatten, speichern und später vergleichen. Durch die verschiedenen Farben lassen sich die entsprechenden Umstände auch später noch nachvollziehen. Alternativ schätzen Ihre Lernenden Temperaturen, z. B. von Eiswasser, warmem und heißem Wasser, und halten die Schätzungen mit den Zeigern fest. Anschließend wird geprüft.

Die robuste Schutzhülle aus Kunststoff schützt das Thermometer auch bei starker Beanspruchung. Bei Bedarf kann das Thermometer auch aus der Schutzhülle entnommen werden.

Für Messungen von - 30 °C bis + 110 °C

H x B x T: 32,5 x 3,7 x 2 cm

Warnhinweis: 41 (Seite 306)

83304H43 Stück

7,98 / 9,50 €

Inklusive Aufhängung für die Wand. Die Schutzhülle kann oben geöffnet werden, um das Thermometer bei Bedarf zu entnehmen.

Extragroße Skala für bessere Lesbarkeit.

Mit den verschiebbaren Pfeilen werden Temperaturen angezeigt und dokumentiert. Ihre Lernenden können verschiedene Temperaturen, z. B. in der Sonne oder im Schatten, speichern und später vergleichen.

Für präzise Messungen, z. B. von Flüssigkeiten, ist die Schutzhülle am Messpunkt geöffnet.

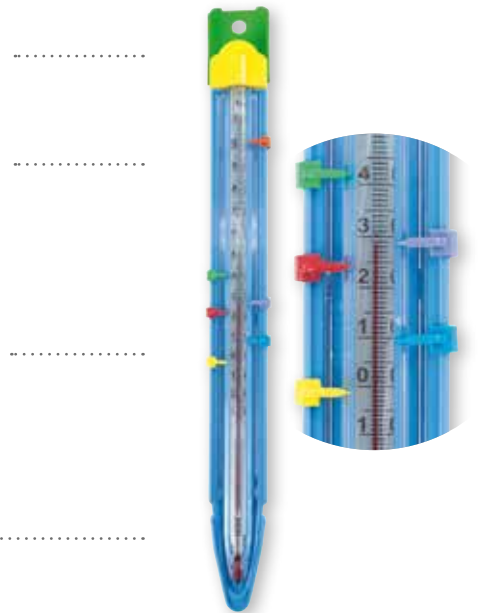

Karten-Kompass

90 x 65 mm, Ø Teilkreis: 55 mm

Als Zeichenhilfen sind eine Mess-Skala, 50 mm, sowie eine Bogenskala, 0 – 45°, auf der Bodenplatte aufgezeichnet.

Flüssigdose, transparente Dosenplatte mit Linien und drehbarem Teilkreis. Für das Gelände sowie für Arbeiten mit Karten und Skizzen gut geeignet.

9997H43

5,87 / 6,99 €



Magnetnadel auf Stativ

Stellen Sie drei oder vier Nadelstative in einer Gruppe auf und lassen Sie Ihre Lernenden die Magnetnadeln auflegen. Alle Nadeln richten sich in die gleiche Richtung aus. Auf anschauliche Weise zeigen Sie, dass unsere Erde ein Magnetfeld besitzt. Die Kinder beschriften zu jedem Nadelstativ eine Windrose – und schon sind „selbstgebaute“ Kompass hergestellt. Schneller und einfacher kann man die Funktion eines Kompasses nicht erklären.

Inhalt:

- 1 Nadelstativ mit Metallfuß, Höhe: 7,5 cm
 - 1 Magnetnadel, Länge: 8 cm
- Jedem Set liegen 2 Kopiervorlagen für Arbeitsblätter bei. Lieferung ohne Stift

86078H43

5,03 / 5,99 €



Orientierungs-Kompass

Ø gesamt: 48 mm, aus hochwertigem Kunststoff, leicht – aber stabil

Flüssigdose, transparente Bodenplatte mit Linien.

Die Kinder stellen im freien Gelände oder im Klassenzimmer die Haupt- und Nebenhimmelsrichtungen fest. Sie können den Kompass für Orientierungs- und Kartenarbeiten verwenden.

Umhängeband: 100 % Polypropylen

9996H43

4,19 / 4,99 €

Versandkosten: 5,80 / 6,90 € – Versandkosten Flexeo®-Möbel: 30,- / 35,70 € pro Möbelstück

Welches Tier gehört zu diesen Karten?



Tiere zuordnen

Ein Zuordnungsspiel zum Entdecken und Begreifen! Die naturgetreuen Tierfiguren mit den Zuordnungskarten (Tier-spuren, Schattenbild, Namenskarte, perspektivisch unterschiedliche Tierabbildungen) werden in einer praktischen Aufbewahrungsbox geliefert. Der Einsatz des Spiels fördert neben dem kreativen Denken der Kinder auch ihre Sprachentwicklung, das aktive kognitive Lernen sowie ihre Fantasie. Es ist für Kinder ab 4 Jahren geeignet und bietet so jede Menge Erzähl- und Sortieranlässe für Kiga und Grundschule. H x B x T Aufbewahrungsbox: 11,2 x 27,1 x 17,5 cm, Material: Kunststoff

Bauernhoftiere zuordnen

Inhalt: 10 Tierfiguren und 30 Zuordnungskarten

764297H43

53,74 / 63,95 €

Waldtiere zuordnen

Inhalt: 10 Tierfiguren und 30 Zuordnungskarten

764298H43

53,74 / 63,95 €

Wilde Tiere zuordnen

Inhalt: 8 Tierfiguren und 24 Zuordnungskarten

764299H43

53,74 / 63,95 €

Aufblasbare Weltkugel

So lernen Ihre Kinder die Welt, auf der wir leben, kennen. Der aufblasbare Globus ist nur mit den Kontinenten, Breiten- und Längengraden bedruckt. Mit abwischbarem Foliestift können Sie und Ihre Kinder ihn mit den Namen der Kontinente, Ozeane, Flüsse, Städte usw. beschriften. Toll: Der transparente Ball zeigt uns genau, welcher Kontinent auf der gegenüberliegenden Seite der Erdkugel liegt. Die beeindruckende Größe der Erdkugel macht ihn zum beliebten Lernspiel. Ø ca. 68 cm. Bitte beachten Sie: Stifte sind nicht im Lieferumfang enthalten.

Warnhinweis: 1 (Seite 306)

52701H43*

23,95 / 28,50 €



Antwort-Buzzer

Für das etwas andere „Abfragen“

Mit den Buzzern kommt Schwung in Ihren Unterricht. Ob Englisch, Deutsch, Sachkunde oder Mathematik – ob Wörter-Raten, Sachthemen-Quiz oder Einmaleins-Training: Wer weiß die Antwort und drückt auch noch am schnellsten?

Set mit 4 großen, batteriebetriebenen Buzzern (je Buzzer: Ø ca. 9 cm, je 2 Microbatterien), Batterien nicht enthalten. Von Boing bis Ding Dong, jeder Buzzer hat seinen eigenen lustigen Ton.

Für die 4 Buzzer benötigen Sie 8 Batterien Typ AAA (Micro LR03).

87973H43* 4 Stück

22,65 / 26,95 €

Gleich mitbestellen:

4 Batterien Typ AAA (Micro LR03)

79065H43

3,35 / 3,99 €

1· Magnetischer Wasserkreislauf

Mit dem großen Wasserkreislauf für die Tafel zeigen Sie einfach und anschaulich die ständige Bewegung des Wassers – über und unter der Erde. Die Kinder lernen die Etappen des Kreislaufs kennen und nutzen das Modell, um eigenes Wissen zu zeigen. Die Wortkarten sind beidseitig bedruckt (Deutsch/Englisch).

Inhalt: 8 Symbole (Land, Wasser, Sonne, 3 Wolken, Regen und Schnee), 5 Pfeile, 13 Wortkarten (Vorderseite Deutsch/Rückseite Englisch) aus stabiler Magnetfolie

89853H43*

41,⁹⁷ / 49,⁹⁵ €

Passend dazu:

2· Stickerlernspiel Wasserkreislauf

Aufklappbarer Wasserkreislauf mit wiederverwendbaren, flexiblen Stickern zum Zusammensetzen. Inklusive weißer Stickerschildchen zum Beschriften der Bezeichnungen mit non-permanenten Stiften (Stifte nicht enthalten). H x B x T: 0,3 x 23,8 x 16,5 cm

Material: Kunststoff/Karton

Warnhinweis: 1 (Seite 306)

757786H43*

8,¹⁵ / 9,⁷⁰ €

3 Stück

3·

3· Folienstift, schwarz

Mit integriertem Löschlitz und Magnet, schwarz

758073H43 3 Stück

1,⁹³ / 2,³⁰ €

magNetisch

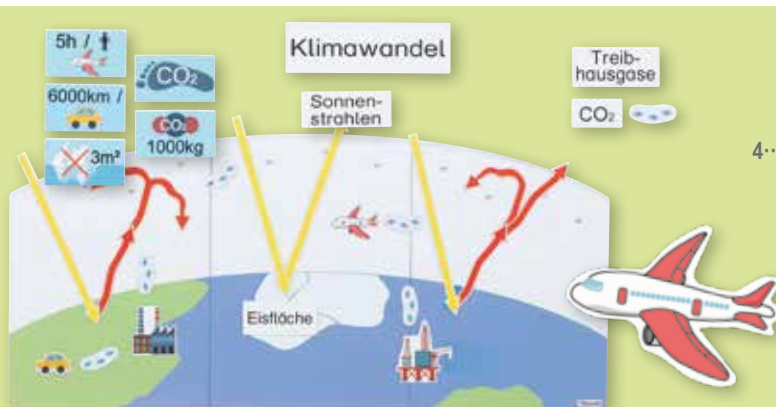

magNetisch

Dem

Klimawandel

auf der Spur

Magnetisches Tafelmaterial

- auf Deutsch, Englisch & Französisch
- inklusive Handreichung & Kopiervorlagen
- für Tafel oder Whiteboard

4· Der Klimawandel – magnetisches Tafelmaterial

Schritt für Schritt bringen Sie das magnetische Material mit der Unterstützung Ihrer Schülerinnen und Schüler an der Tafel an und erklären dabei den Vorgang des Klimawandels anschaulich und einleuchtend. So sieht jedes Kind, was passiert, wenn die Lichtstrahlen der Sonne auf unterschiedliche Oberflächen auf der Erde treffen. Die Lernenden verstehen, was zu viel CO₂ in unserer Atmosphäre bedeutet, was der Treibhauseffekt ist, warum die Polkappen abschmelzen, was ein CO₂-Fußabdruck ist und vieles mehr. Sie lernen, dass auch das eigene Verhalten direkte Auswirkungen auf das Abschmelzen von

Meereis hat.

Das vollständige Unterrichtsmaterial zu diesem Thema finden Sie vorbereitet in der beiliegenden Handreichung (Deutsch, Englisch und Französisch): Kopiervorlagen und wertvolle Zusatzinformationen und Denkanstöße stehen Ihnen für einen kurzweiligen, spannenden Unterricht zur Verfügung.

H x B x T Verpackung: 1,9 x 57,9 x 38,5 cm

Material: Magnet

759818H43

33,⁵⁷ / 39,⁹⁵ €

Versandkosten: 5,⁸⁰ / 6,⁹⁰ € – Versandkosten Flexeo®-Möbel: 30,- / 35,⁷⁰ € pro Möbelstück

Klima-Quizzerkarten
auf Seite 37



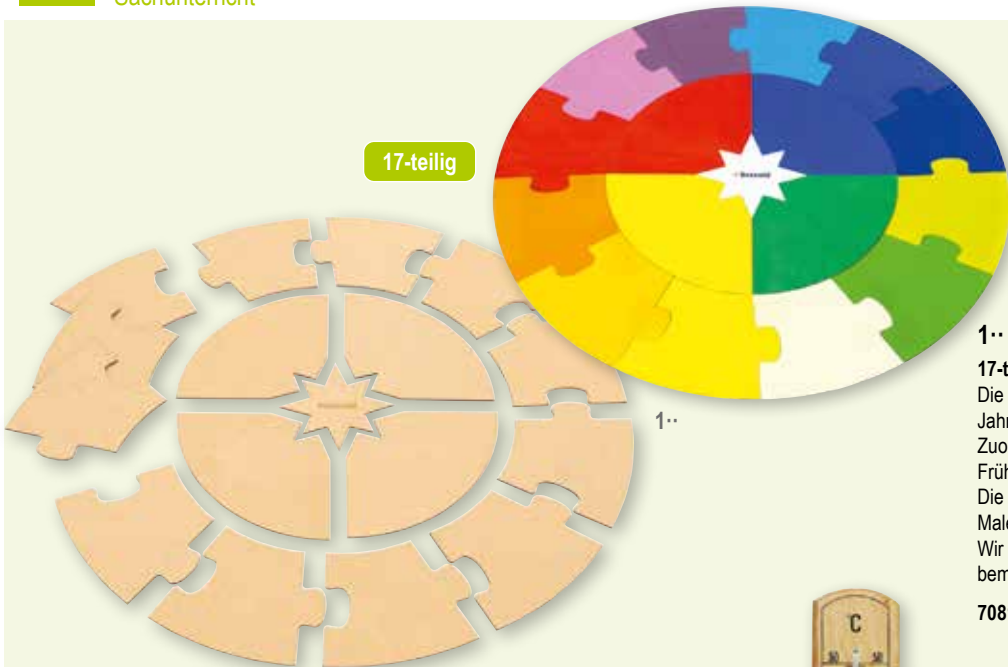

17-teilig

1..

1.. Jahreskreis zum Selbstgestalten

17-teiliger Jahreskreis nach Montessori aus MDF

Die Viertelkreise um die Sonne repräsentieren die Jahreszeiten. Im Montessori-Jahreskreis ist die Zuordnung der Farben wie folgt festgelegt: Winter (blau), Frühling (grün), Sommer (gelb), Herbst (rot). Die 12 Außenkreissegmente stellen die Monate dar. Malen Sie diese in den entsprechenden Mischfarben an. Wir empfehlen, die MDF-Platten mit Acrylfarben zu bemalen. Ø 70 cm

70812H43 Stück **13,40 / 15,95 €**



2..

12 Stempel

2.. Wetterstempel

Wie ist das Wetter heute?

Mit den 12 riesigen Stempeln können unterschiedliche Wetterlagen dokumentiert und gestaltet werden.

Ø 7,5 cm, Griffhöhe: 4 cm

[Warnhinweis: 1 \(Seite 306\)](#)

54020H43 12 Stück **20,97 / 24,95 €**

3..



3.. Klassen-Thermometer

Buche, Weingeistfüllung
Höhe: 20 cm

2270H43 **4,12 / 4,90 €**

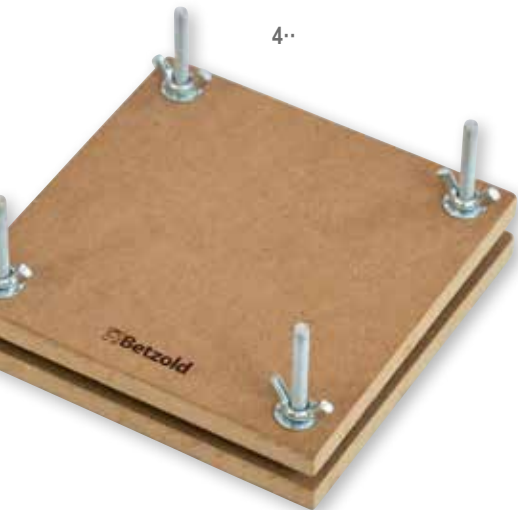

4..

4.. Blumenpresse

Blumen, Blätter und alles, was die Kinder noch auf den Spaziergängen oder Exkursionen finden, wird in die Blumenpresse gelegt. Einfach die Pflanzen zwischen das Saugpapier und die Pappschichten legen und die Blumenpresse mit den Schrauben schließen. Presst bis zu 8 Etagen gleichzeitig. Für Kinder ab 3 Jahren B x H: 13 x 13 cm, Schraubenlänge: ca. 7 cm

Material: Holz
[Warnhinweis: 2 \(Seite 306\)](#)

761023H43 **7,06 / 8,40 €**



5..

5.. Riesen-Blumenpresse

Endlich genug Platz, um Pflanzen mitsamt Blüte, Blättern und auch Stängel zu trocknen und zu pressen. Das ermöglicht Ihren Schülerinnen und Schülern, wissenschaftliche Herbariumsblätter zu gestalten, bei denen die Pflanze als Einheit erkennbar ist und Vergleichsstudien zwischen Pflanzen möglich sind.

Inhalt: 2 MDF-Platten (B x H: 26 x 32 cm), je 8 Schrauben und Flügelmuttern, Kartonblätter und feuchtigkeitsabsorbierendes Einlegepapier zum gleichzeitigen Pressen in mehreren Etagen. Lieferung ohne Deko

[Warnhinweis: 2 \(Seite 306\)](#)

70787H43 Stück **13,03 / 15,50 €**

26 x 32 cm –
presst auch ganz große
Blumen und Blätter!



**1.. Themenheft
„Getreidearten bestimmen“**

Infos über Wuchshöhe, Blütezeit, Blüte, Frucht, Aussaat, Erntezeit, Verwendung und vieles mehr sind in 10 übersichtlichen Tabellen (Süßgras, Weizen, Roggen, Gerste, Hafer, Mais, Reis, Buchweizen, Dinkel und Hirse) zusammengefasst. Auf 11 farbig illustrierten Arbeitsblättern kann man sein Wissen über Süßgräser, die Getreidearten und den Aufbau eines Getreidekorns anwenden. DIN A4, 27 Seiten

760028H43 Stück

5,46 / 6,50 €

2.. Getreidearten bestimmen leicht gemacht

Die verschiedenen Getreidearten bilden die Grundlage vieler Lebensmittel und Gerichte. Doch wer erkennt diese Pflanzen noch, wenn er an den Getreidefeldern entlangspaziert? Holen Sie sich die 9 wichtigsten Getreidesorten ins Klassenzimmer – Begeben Sie sich gemeinsam mit Ihren Schülerinnen und Schülern in dieses besondere Getreidefeld. Welche Pflanze ist die größte? Was ist eine Rispenähre? Blüht Getreide und wie sehen die Samen aus? Die im Größenverhältnis aufeinander abgestimmten Modelle sind mit Liebe zum Detail ausgearbeitet. Die Magnettäfelchen haften auf den Pflanzen. Sofort einsetzbare Kopiervorlagen zum Überprüfen des Erlernten runden dieses tolle Lehrmittel ab. Geeignet auch für den bilingualen Unterricht (Deutsch/Englisch/Französisch).

Inhalt: 9 Getreidepflanzen (Weizen, Roggen, Gerste, Hafer, Mais, Reis, Buchweizen, Dinkel, Hirse), 9 Namensschilder (Deutsch), 9 Namensschilder (Englisch/Französisch), 9 Schilder Getreidekörner, 9 leere Schilder zum Selbstbeschriften (Folienstift nicht enthalten)
Höhe kleinstes Modell: Buchweizen: 15,3 cm, größtes Modell: Mais: 34,3 cm

Ohne Aufsteller aus Massivholz und ohne Themenheft
760027H43*

Aufsteller aus Massivholz
siehe Seite 110

36,09 / 42,95 €

3.. Willst du's wissen? Bäume – Lehrplanthemen auf Lernkarten

Kennst du unsere heimischen Bäume? Wie sehen Lindenblüten aus, wie groß wird die Eiche oder wozu verwendet man das Holz? Erfahre Wichtiges und Wissenswertes zu 9 verschiedenen Baumarten (Ahorn, Buche, Birke, Eiche, Fichte, Kastanie, Kiefer, Linde und Tanne). Willst du's wissen? Ja? Dann einfach Bilder vergleichen, zuordnen und die passenden Sachinfos entnehmen – ob alleine, in Partner- oder Gruppenarbeit: Mit den Lernkarten fällt das Lernen leicht und Wissen wird schnell und effektiv vermittelt. Bei Verwendung im interaktiven Lerntrainer können die passenden Sachinfos aufgenommen und immer wieder abgespielt werden.

Inhalt: 54 Wissenskarten (7,5 x 7,5 cm), je 6 Karten zu insgesamt 9 Baumarten. Mit farbigen Abbildungen auf der Vorderseite und Sachinfos auf der Rückseite

41247H43*

13,87 / 16,50 €



**Willst du's wissen?
Lernkarten – Bäume**



Wald

& Wiese



2·

1· Bäume bestimmen leicht gemacht

Die Magnettäfelchen haften auch beim Hochhalten oder Aufstellen der Bäume perfekt auf den Baumoberflächen. Geeignet auch für den bilingualen Unterricht (Englisch/Französisch).

Inhalt: 9 Bäume (Ahorn, Birke, Buche, Eiche, Fichte, Kastanie, Kiefer, Linde, Tanne) – kleinster Baum: 18,1 cm, größter Baum: 36 cm! 18 magnetische Namenstäfelchen in Deutsch, Englisch und Französisch, 36 magnetische Bildkärtchen (Früchte, Blätter, Blüten, Wurzeln), inkl. Kopiervorlagen
Lieferung ohne Holzaufsteller

754793H43

48,³² / 57,⁵⁰ €

2· Aufsteller aus Massivholz

Hochwertiger Aufsteller aus Massivholz. Der schön verarbeitete Holzklötz dient als Aufsteller an Lernstationen. In den 3 mm breiten Schlitz passen auch dicker Karton oder mehrere Blätter Papier. Das Gewicht des Klotzes beträgt 192 g und garantiert, dass auch größere Schilder nicht so schnell umfallen.

755330H43 Stück

3,¹⁹ / 3,⁸⁰ €

NEU
IM KATALOG



3·



3· Stockwerke der Wiese

Mit diesem 26-teiligen Lernspiel begreifen Kinder die einzelnen Schichten der Wiese. Das Set besteht aus 4 Holzleisten mit 4 bzw. 5 Führungsrillen, in die die Motive eingeschoben werden. In den Aufstellendeckel passt ein selbst gemalter Hintergrund oder das Stockwerke-Schema aus der Anleitung.

H x B x T Holzbox: 7,5 x 32 x 23 cm

Material: Holz

Warnhinweis: 42 (Seite 306)

764904H43 Stück

41,¹³ / 48,⁹⁵ €



1· Kirschblüte – stark vergrößert

Alle Blütenblätter lassen sich herausnehmen. Ihre Schülerinnen und Schüler sehen dann die vielen Staubblätter. Den Fruchtknoten können Sie ebenfalls herausholen. Er ist auf einer Seite angeschnitten.
 Ø 23 cm, Höhe: 22 cm, Material: Kunststoff

86177H43 Stück **35,⁷¹ / 42,⁵⁰ €**



2· Die Kirschblüte: Von der Blüte bis zur Frucht – magnetisches Tafelmaterial

Wie ist die Kirschblüte aufgebaut und wie heißen die einzelnen Blütenteile? Was versteht man unter Bestäubung und Befruchtung und wo kommt die Biene mit ins Spiel? Zeigen Sie auf beeindruckende Weise direkt an der Tafel, wie und warum aus einer Kirschblüte eine Kirsche wird. Das wunderschön gestaltete, magnetische Tafelmaterial ermöglicht, jeden einzelnen Entwicklungsschritt genau zu erklären. Je nach Klassenstufe und Leistungsniveau können Sie Wissen ganz gezielt und individuell vermitteln. Zeigen Sie kindgerecht, wie die Biene in die Blüte hineinkrabbelte und mit ausgezogenem Rüssel Nektar saugt, oder erklären Sie in der Sekundarstufe, was ein Blütendiagramm ist. Die Handreichung mit Texten,

Rätseln und Kopiervorlagen in 2 Schwierigkeitsstufen unterstützt Sie dabei umfassend. Für den bilingualen Unterricht (Deutsch/Englisch) können Sie ohne lange Vorbereitungszeit die englischen Namensschilder und die englischen Texte und Kopiervorlagen verwenden.

Inhalt: insgesamt 23 magnetische Teile (größtes Einzelteil: 41 x 33,5 cm): 1 Biene, 1 Rüssel, 4 Entwicklungsstadien von der Blüte bis zur Frucht, 2 Blütendiagramme, 15 magnetische Namensschilder (Deutsch/Englisch), 1 Handreichung mit Kopiervorlagen (Deutsch/Englisch)
 754792H43 **45,³⁴ / 53,⁹⁵ €**



Handreichung mit Kopiervorlagen



3· Die Stockwerke des Waldes

Anschaulich und spielerisch können die Schichten des Waldes erklärt werden. Baumschicht, Strauchschicht, Krautschicht, Mooschicht – die bunten Waldelemente werden nach Belieben in die Holzsteckleisten gestellt. Im Aufstelldeckel findet auf Wunsch ein selbst gemalter Hintergrund oder das Stockwerke-Schema aus der Anleitung Platz. Einige der Spielelemente sind magnetisch, sodass sie auch auf Bäumen oder Sträuchern haften. Ergänzt wird das Lernspiel durch Kopiervorlagen, um das Erlernete im Schulheft festzuhalten. Holzkasten mit Aufstelldeckel (32 x 23 x 7,5 cm)

Inhalt: Insgesamt 25 Teile: 15 Tiere, 6 Waldschichten-Bilder, 4 Holzsteckleisten (2 mit 5 und 2 mit 6 Rillen), inklusive Kopiervorlagen
 Warnhinweis: 42 (Seite 306)
 762049H43 **41,¹³ / 48,⁹⁵ €**



4· Kartoffel-Pflanztopf

Nutzen Sie den 2-in-1-Kartoffel-Pflanztopf, um Kindern besonders anschaulich die Entwicklung der Pflanze und der Knollen zu demonstrieren. Der innere Topf muss dafür nur angehoben werden und bietet einen Einblick auf die verschiedenen Entwicklungsstadien. Höhe: 25 cm, Ø 30 cm, Material: Kunststoff. Lieferung ohne Deko
 763558H43* **12,⁶⁰ / 14,⁹⁹ €**



aus robustem Kunststoff

5· Tomaten-Pflanztopf

Der robuste Topf aus Kunststoff fasst 12 Liter und bietet dank Spalier optimale Anzuchtbedingungen für Tomatenpflanzen. Die 4 mitgelieferten Ringe stabilisieren die Pflanze. Bei Nutzung aller Ringe, hat der Pflanztopf samt Rankhilfe eine Höhe von 115,2 cm. Höhe Topf: 23,6 cm, Ø 29,5 cm
 Material: Kunststoff
 Lieferung ohne Deko
 766322H43* **15,⁹² / 18,⁹⁵ €**



Wurzelsichthaus

Hier sehen Ihre Schülerinnen und Schüler die Wurzeln in der Erde und das Kraut über der Erde wachsen. Sie säen selbst Radieschen, Rote Bete, Möhren ... (Samen liegen bei) in guter Pflanz Erde, die mitgeliefert wird.
H x B x T: 25 x 42 x 14 cm

50697H43*

46,¹⁸ / 54,⁹⁵ €



Lebenszyklus des Schmetterlings

Vom Ei zum Schmetterling

Entwicklungsstadien des Schmetterlings (Kohlweißling). Vom Ei über die Raupe und der Puppe zum Schmetterling. H x B x T: 6,2 x 16,5 x 2,5 cm
Lieferung in Aufbewahrungsschachtel

44562H43*

21,⁸¹ / 25,⁹⁵ €

Solange Vorrat reicht



Lebenszyklus-Figuren: Marienkäfer

Die Schülerinnen und Schüler lernen die einzelnen Entwicklungsstadien des Marienkäfers kennen. Zuerst legt er die Eier auf einem Blatt ab, Larven entwickeln sich, diese verpuppen sich und zum Schluss schlüpft der Marienkäfer.

Länge: 5 - 6 cm, Material: Kunststoff

Warnhinweis: 1 (Seite 306)

53655H43*

10,⁰⁴ / 11,⁹⁵ €

Lebenszyklus-Figuren: Schmetterling

Ihre Schülerinnen und Schüler betrachten, beschreiben und vergleichen die verschiedenen Entwicklungsstadien des Schmetterlings.

Länge: 2 - 11 cm, Material: Kunststoff

Warnhinweis: 1 (Seite 306)

53651H43*

10,⁰⁴ / 11,⁹⁵ €

Lebenszyklus-Figuren: Ameise

Kunststoff-Figuren, abwaschbar

Länge: ca. 4 - 7 cm

Warnhinweis: 1 (Seite 306)

53665H43*

10,⁰⁴ / 11,⁹⁵ €

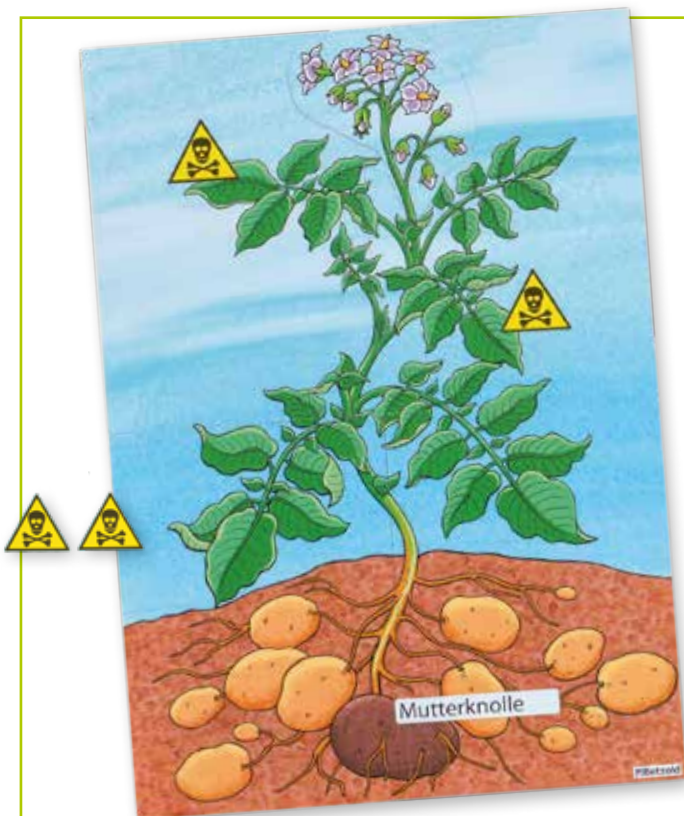

- Kartoffelkäfer
- Blatt
- Tochterknolle
- Blüte
- Frucht
- Stängel
- Wurzel

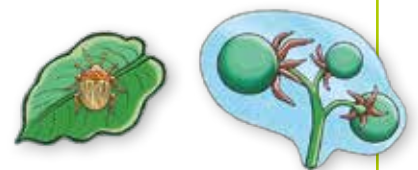

Die Kartoffelpflanze – magnetisches Tafelmaterial

Hier „wächst“ die Wunderknolle Kartoffel mit den einzelnen Pflanzenteilen ganz schnell und riesengroß an Ihrer Tafel. Welche Teile sind giftig und welcher Käfer macht sich denn da an der Pflanze zu schaffen? Die bunten Bilder animieren zum genauen Hinschauen. Im Begleitheft finden Sie Wissenswertes und Kopierunterlagen zur Kartoffelpflanze.

Inhalt: 1 großes magnetisches Tafelbild, 4-teilig (B x H zusammengesetzt: 57 x 80 cm), 4 abnehmbare magnetische Pflanzenteile (Blüte, Frucht, Kartoffel, Blatt mit Kartoffelkäfer), 4 Giftschilder, 8 beidseitig bedruckte Namensschilder (Deutsch/Englisch), 8 Ersatzschilder zum Selbstbeschriften, 1 Begleitheft mit Kopiervorlagen

84910H43 29-teilig

41,⁹⁷ / 49,⁹⁵ €

1· Lernkomposter

Transparenter Kompostbehälter für anschauliche und wissenschaftliche Experimente

Um den Verlauf der Kompostierung bildlich darzustellen, können die Schülerinnen und Schüler ihre täglichen Beobachtungen und die Temperaturveränderungen aufzeichnen und mit Fotos dokumentieren. Der gesamte Zersetzungsprozess kann genau beobachtet werden. Die durchsichtigen Kompostbehälter bieten einen freien Blick auf die drei abgetrennten Bereiche und ermöglichen auch einen direkten Vergleich zwischen verschiedenen Materialien. Die drei abgetrennten Kammern

verfügen über Belüftungsöffnungen, drei Thermometer und Lupenfelder für eine vergrößerte Betrachtung. So können Ihre Lernenden eine Vergleichsstudie durchführen. In der Anleitung finden Sie viele wissenswerte Infos, wie zum Beispiel eine Tabelle mit Kompostierungsdauer verschiedener Abfälle, eine Erklärung des Kompostiervorgangs oder vier Beispiel-Experimente. H x B x T: 21 x 30,5 x 13 cm, Material Lernkomposter: Kunststoff

756554H43*

[44,⁹⁶ / 53,⁵⁰ €]

2· Naturforscher-Set

Alles, was Sie zum Erforschen und Entdecken der Wassertier-Welt brauchen, haben wir in diesem Naturforscher-Set zusammengestellt. Der große Beobachtungsbehälter mit seinem Lupendeckel eignet sich ideal für das Beobachten von Wassertieren in ihrer natürlichen Umgebung. Mit dem Kescher fangen Ihre Kinder kleine Wasserlebewesen. Die Pinzette mit breiter Greiffläche transportiert kleine Krustentiere.

Inhalt:

- 1 großer Beobachtungsbehälter mit Lupendeckel (Höhe: 29 cm, Ø 15 cm, mit Henkel)
- 1 große Beobachtungslupe
- 1 Kescher mit Stiel
- 1 extrabreite Pinzette

[Warnhinweis: 1 (Seite 306)]

85801H43

[23,¹¹ / 27,⁵⁰ €]

3· 2-Wege-Becherlupe

Zum Bestaunen verschiedener Tierchen von unten und von oben. B x H: 19 x 13 cm; Oberteil abnehmbar, Material: Kunststoff

[Warnhinweis: 1 (Seite 306)]

6573H43

[12,³⁵ / 14,⁷⁰ €]

4· Multi-Teleskopkescher

Länge: 36 - 57 cm, Ø 23 cm

Material: Kunststoff

[Warnhinweis: 1 (Seite 306)]

51353H43*

[2,⁹⁴ / 3,⁵⁰ €]

5· Vivarium – Beobachtungs-Behälter

Das begeistert Ihre Klasse und macht Ihren Unterricht lebendig. Gestalten Sie in den Behältern exemplarisch verschiedene Lebensräume für Pflanzen, kleine Land- oder Wassertiere. Krabbelnde und fliegende Insekten, kriechende Schnecken oder schwimmende Lebewesen lassen sich von allen Seiten gut beobachten. Der leichte Kunststoffbehälter besitzt einen Klemm-Deckel mit Belüftungsschlitzen.

Vivarium, groß, 11 Liter

H x B x T: 23,4 x 35,6 x 22,8 cm

86024H43*

[16,⁷⁶ / 19,⁹⁵ €]

Vivarium, klein, 6 Liter

H x B x T: 19,4 x 29,3 x 17,5 cm

86375H43

[9,⁸³ / 11,⁷⁰ €][Versandkosten: 5,⁸⁰ / 6,⁹⁰ € – Versandkosten Flexeo®-Möbel: 30,- / 35,⁷⁰ € pro Möbelstück]



Magnetischer Lebenszyklus Frosch

Zum Anbringen an der Tafel

Vom Laich bis zum ausgewachsenen Frosch: Zeigen Sie die verschiedenen Entwicklungsstadien mit schönen und farbigen Bildern an der Tafel.

Inhalt: 9 magnetische Tafelbilder
89752H43*

24,³³ / 28,⁹⁵ €



Lebenszyklus-Figuren: Frosch

Der Frosch entwickelt sich vom Ei über die Kaulquappe langsam zum Frosch. Diese Entwicklung vollziehen Ihre Schülerinnen und Schüler mit den Figuren nach.

Länge: 5 - 7 cm

Material: Kunststoff, abwaschbar

Warnhinweis: 1 (Seite 306)

53656H43*

10,⁰⁴ / 11,⁹⁵ €



Lebenszyklus der Honigbiene

- von allen Seiten betrachten
- zum Durchreichen in der Klasse

Zu sehen sind die verschiedenen Entwicklungsstadien vom Ei über Larve und Puppe bis hin zum Drohn, zur Arbeiterin oder der Königin. Darüber hinaus sehen Ihre Schülerinnen und Schüler beim Betrachten der Einschlüsse noch viele wichtige Details aus dem Leben der fleißigen Honigmacher. Dies bietet Anlass zum Nachfragen und praktischen Vermitteln des Lernstoffes: Es ist faszinierend, die Grundstruktur sowie die gefüllte Bienenwabe, Pollen, das Bienenwachs, den Honig und eine Arbeiterin beim Nektarsaugen zu betrachten.

Inhalt: 5 unzerbrechliche Kunstglasblöcke (H x B x T: 4 x 7,4 x 2 cm), in stabiler Aufbewahrungsbox

82829H43

44,⁹⁶ / 53,⁵⁰ €

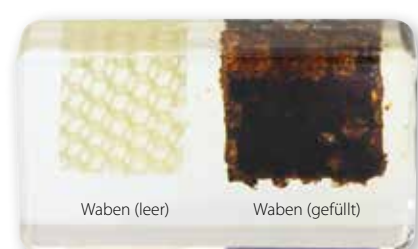



SPARSET

1· 24 Dosenlupen im Kunststoffkoffer

Der stabile Koffer erleichtert den Transport. Kunststoff weist Feuchtigkeit ab. Sie können den Koffer bedenkenlos mit ins Gelände nehmen und dort auch in feuchten Wiesen abstellen.

Warnhinweis: 1 (Seite 306)

9921H43*

78,⁹⁹ / 94,- €

2· Dosenlupe mit Deckel

Linse: Ø 4,5 und 3 cm, Vergrößerungen: 2-fach und 4-fach. Im Deckel der 6,5 cm hohen Dose befindet sich eine 2-fach vergrößernde Lupe. Wird die 2. Lupe heruntergeklappt, erreicht man eine 4-fache Vergrößerung.

Warnhinweis: 1 (Seite 306)

6639H43 Stück

2,⁵¹ / 2,⁹⁹ €

3· Riesen-Becherlupe

Die Riesen-Becherlupe mit 3-facher Vergrößerung für die nächste Entdeckungstour. Insekten, kleine Wasserlebewesen und Co. können unversehrt beobachtet und anschließend wieder problemlos freigelassen werden.

Höhe: 11,3 cm, Ø 10,5 cm

Material: Kunststoff

Warnhinweise: 1, 34 (Seite 306)

764005H43 Stück

7,⁰⁶ / 8,⁴⁰



4· Lupen

Mit optisch geschliffenen bikonvexen Glaslinsen und farbiger Kunststoff-Fassung. Ø 2,5 cm, Länge: 7 cm

Alle Warnhinweis: 2 (Seite 306)

6599H43 Vergrößerung 5x

6592H43 Vergrößerung 7x

6593H43 Vergrößerung 10x

je 4,⁴⁵ / 5,³⁰ €



5· Große Stiellupe

Ø 5 cm, Länge 15 cm

Warnhinweis: 2 (Seite 306)

9993H43 Stück

3,⁷⁸ / 4,⁵⁰ €

Stabile Lupenständer aus Holz

Bis zu 15 Lupen können ordentlich und sicher in diesen formschönen Lupenständern aus Massivholz aufbewahrt und zum Einsatzort getragen werden.

6· Lupenständer, klein

H x B x T: 2,9 x 18 x 4,8 cm, passend für Stiellupen (6592H43, 6593H43 & 6599H43)

754545H43 ohne Lupen

5,³⁸ / 6,⁴⁰ €

7· Lupenständer, groß

H x B x T: 8 x 32,7 x 7 cm, passend für Stiellupe (9993H43)

754544H43 ohne Lupen

18,⁰⁷ / 21,⁵⁰ €

8· Forscher-Lupe

Mit 8-fach- & 2-fach-Vergrößerung

Die Lupe ist mit zwei Vergrößerungsgläsern für alle spannenden Entdeckungen des Alltags perfekt geeignet. Das große Glas (Ø 5,5 cm) vergrößert 2-fach, das kleine Glas (Ø 1,5 cm) 8-fach.

Mit einer Länge von 17 cm und einem Handgriff aus stabilem Kunststoff liegt die Lupe sehr gut in der Hand. Mit den optisch geschliffenen, bikonvexen Glaslinsen bietet die Lupe eine präzise Vergrößerung.

Warnhinweis: 2 (Seite 306)

84721H43* Stück

4,⁹⁶ / 5,⁹⁰ €



Versandkosten: 5,⁸⁰ / 6,⁹⁰ € – Versandkosten Flexeo®-Möbel: 30,- / 35,⁷⁰ € pro Möbelstück



1· Stethoskop

Atemgeräusche oder Herzschlag werden durch die hochwertige Membran deutlich hörbar. Stethoskop mit Ohrhören, Bruststück, Membran, Metallbügel und Gabelschlauch. Lieferung in Überraschungsfarbe

Warnhinweis: 1 (Seite 306)

85754H43 Stück

9,16 / 10,90 €



1·

2· Kiga-Körper-Set

Das Benennen der Körperteile, das Hören des Herzschlages, die Anordnung der wichtigsten Knochen, die Anzahl der Zähne – mit den Materialien aus dieser Kiste und dem eigenen Körper werden Ihre Kleinen zu forschenden Spezialistinnen und Spezialisten in Sachen Körper. Ob Stillübungen mit dem Stethoskop oder Partnerübungen mit einem Maßband – dieses Set bietet Möglichkeiten, das Körperbewusstsein zu entwickeln.

Inhalt: 1 Skelett (Höhe: 80 cm), 1 Satz Röntgenbilder Mensch (18 verschiedene Detailaufnahmen), 2 Stethoskope, 1 Zahnpfutzmodell, je 1 Lagenpuzzle „Junge“ und „Mädchen“, 1 Meterstab, 200 cm, 1 Aufbewahrungstasche (100 % Polyester), 1 Handreichung

Warnhinweis: 1 (Seite 306)

52301H43*

131,89 / 156,95 €



2·



3·

3· Röntgenbilder Mensch

Halten Sie diese lebensgroßen Röntgenaufnahmen eines jungen Erwachsenen gegen das Licht (z. B. Fensterscheibe). Auf diesen Röntgenaufnahmen können Ihre Schülerinnen und Schüler einen echten Skelettaufbau betrachten. Nach genauer Betrachtung der 18 verschiedenen Detailaufnahmen können die Teile zu einem ganzen Skelett zusammgelegt werden.

50928H43*

36,55 / 43,50 €

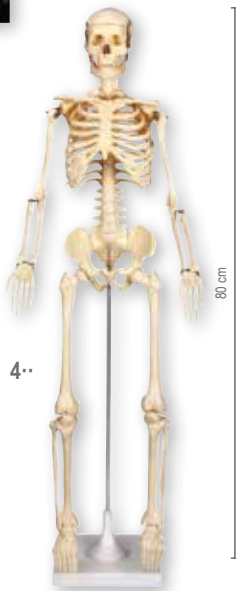

4·

4· Kleines Skelett auf Stativ, ohne Sockel, 80 cm hoch

Sie zeigen Knochen, Gelenke und Wirbel des menschlichen Körpers an einem handlichen Modell. Alle Teile sind naturgetreu wiedergegeben. Sie bestehen aus hochwertigem, bruchfestem Kunststoff. Die Gliedmaßen sowie der Schädel sind beweglich montiert. Sie können die Schädeldecke abnehmen. Sie können das Skelett vom Stativ abnehmen.

86188H43 Stück

44,50 / 52,95 €

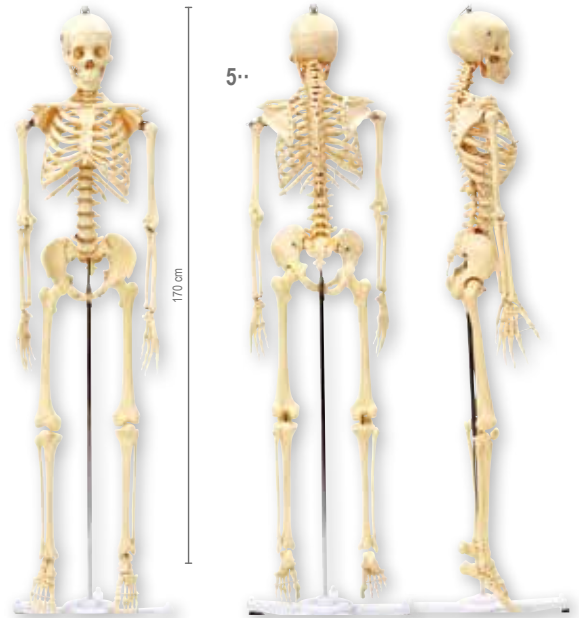

5·

5· Menschliches Skelett in Lebensgröße

Ihre Schülerinnen und Schüler entdecken an dem Skelett den Aufbau ihres Knochengerüsts. Schädel, Arme und Beine sind abnehmbar.

Alle Knochen sind erstklassige Naturabgüsse. Sie werden aus unzerbrechlichem, beständigem Kunststoff gefertigt. Das 170 cm große Skelett ist durch die spezielle Montage besonders stabil.

Das Skelett wird auf einem stabilen, fahrbaren Stativ geliefert. Eine Staubschutzhaube ist im Lieferumfang enthalten.

Höhe: 170 cm, Gewicht: 7,6 kg

86924H43* Stück

201,64 / 239,95 €

Blutkreislauf, magnetisches Tafelmaterial

Wie fließt das Blut, wo sind Herzklappen, was sind Venen, Arteriolen oder Kapillare? Zeigen Sie Ihren Lernenden den kleinen Lungenkreislauf und großen Körperkreislauf auf eine sehr ansprechende und einprägsame Art. Der gesamte Blutkreislauf lässt sich an der Tafel Schritt für Schritt aufbauen. Lungen- und Körperkreislauf können zum Erklären auch nacheinander angebracht werden.

18 Teile Blutkreislauf, 15 Namensschilder, doppelseitig bedruckt (Deutsch/Englisch), 1 Pfortadersystem-Schild, 1 Handreichung mit Kopiervorlagen in 3 Schwierigkeitsstufen. Ab Klasse 3

B x H aufgebautes Modell: ca. 36 x 77 cm

89946H43

44,12 / 52,50 €

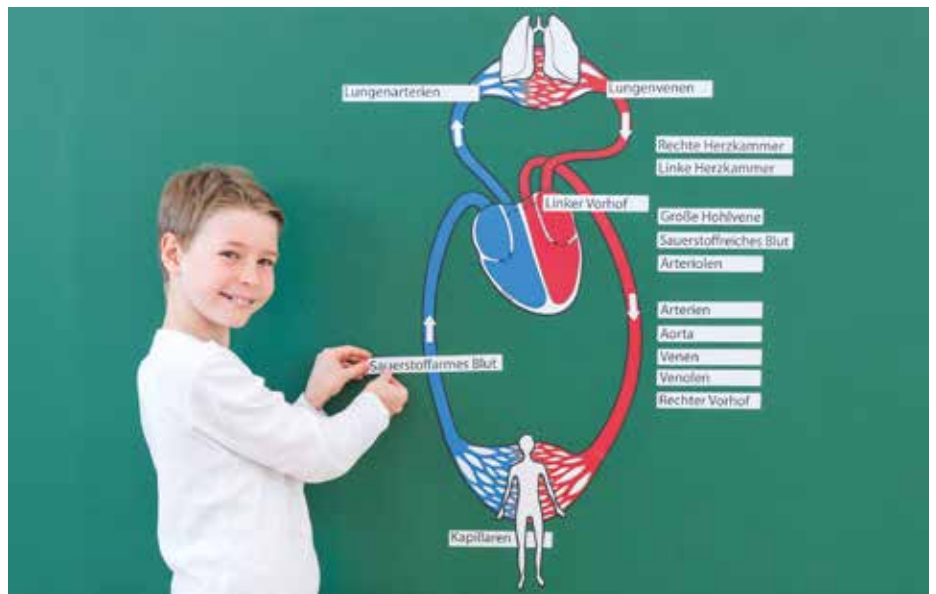

Herz-Kreislauf-Modell

Der menschliche Blutkreislauf ist schematisch dargestellt. Mithilfe einer Handpumpe lassen Sie rote Flüssigkeit durch die Arterien und Venen fließen. Sie demonstrieren anschaulich den großen und kleinen Blutkreislauf. Ihre Schülerinnen und Schüler verstehen die Funktionen der Vorkammern und Herzklappen; das Herz, zwei Lungenflügel, Körperschlagadern, Hohlvene sowie Kapillargefäße sind dargestellt. Das Trägermaterial ist teilweise bläulich gefärbt, um den unterschiedlichen Sauerstoffgehalt des Blutes zu simulieren. Inkl. Ständer und rotem Farbpulver zum Mischen von Blut-Imitat. H x B x T: 28 x 24 x 7,5 cm

83696H43* Stück

52,06 / 61,95 €



Lungen-Funktionsmodell

In der Glocke werden durch Bewegung einer Folie (Zwerchfell) zwei Gummiblasen (Lungenflügel) gefüllt bzw. geleert.

Höhe Glocke: ca. 18 cm, Material: Kunststoff

89543H43*

21,81 / 25,95 €



[Versandkosten: 5,80 / 6,90 € – Versandkosten Flexeo®-Möbel: 30,- / 35,70 € pro Möbelstück]

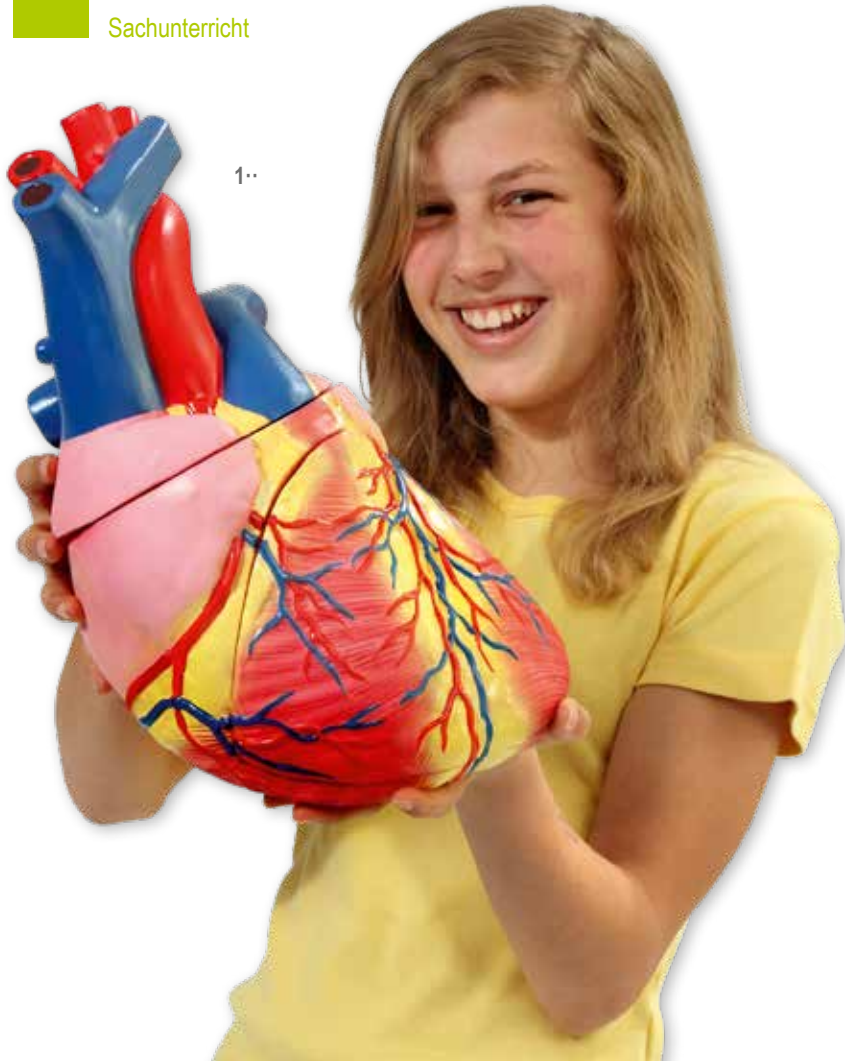

1·

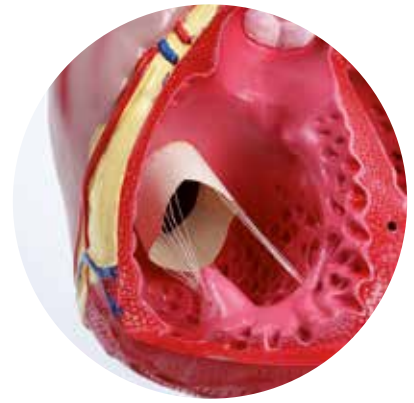

1· Großes Modell vom menschlichen Herz, in 3 Teile zerlegbar, etwa 4-fach vergrößert

- Auch in großen Klassenräumen werden Einzelheiten und Strukturen gut erkannt.
- Ihre Lernenden werden mit Begriffen wie Kammern, Vorhöfen, Aorta, Arterien und Venen schnell vertraut.

Nehmen Sie die vordere Herzwand ab. Ihre Schülerinnen und Schüler sehen die beiden Herzkammern. Wenn Sie das obere Teil des Modells entfernen, legen Sie die Vorhöfe frei. Sie können das Modell vom Stativ abnehmen.

H x B x T ohne Stativ: ca. 22 x 32 x 26 cm
Höhe auf Stativ: 35 cm, Material: Kunststoff

86178H43 Stück **87,³⁵ / 103,⁹⁵ €**

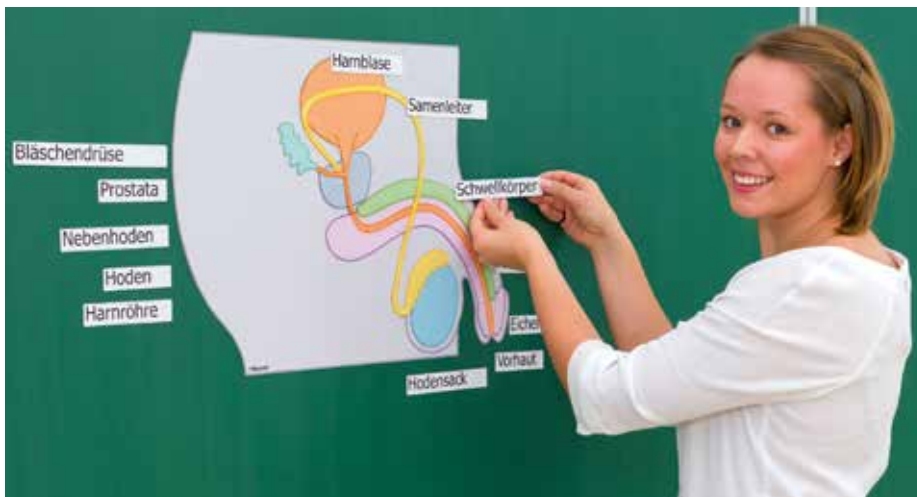

- Bläsendrüse
- Prostata
- Nebenhoden
- Hoden
- Harnröhre

magⁿetisch



Namensschilder auf Deutsch & Englisch

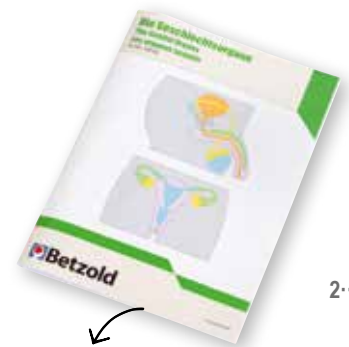

2·

Handreichung mit Kopiervorlagen

2· Geschlechtsorgane – magnetisches Tafelmaterial

Die männlichen und weiblichen Geschlechtsorgane – schnell und einfach an die Tafel gebracht! So gelingt Ihnen ein anschaulicher Aufklärungsunterricht. Durch die Bilder an der Tafel verstehen Kinder besser, wo welches Organ liegt und wie es aussieht. Das erleichtert Ihnen wiederum den Einstieg in ein sachliches Gespräch, wofür die einzelnen Organe eigentlich da sind. Wo befinden sich die Samenleiter, was ist der Venushügel und welche Aufgabe hat die Prostata? Inklusive Handreichung mit passenden Kopiervorlagen und Lückentexten in 2 Schwierigkeitsstufen. Ideal für bilingualen Unterricht (Deutsch/Englisch/Französisch). Die Wortschilder und die Handreichung sind in deutscher und englischer Sprache vorhanden.

Inhalt: 17 Magnetschilder, 20 Namensschilder (Deutsch), 20 Namensschilder (Englisch/Französisch), 1 Handreichung mit Kopiervorlagen in 2 Schwierigkeitsstufen

B x H Geschlechtsorgane zusammengesetzt: Körper Frau: 55 x 39 cm, Körper Mann: 57 x 42 cm

758182H43* **50,- / 59,⁵⁰ €**

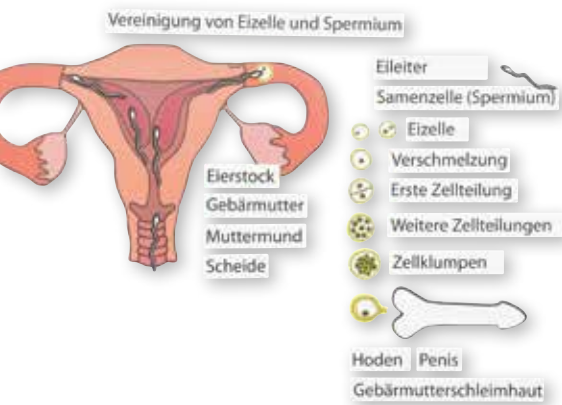

Ein Kind entsteht

Magnetisches Tafelmaterial

Kinder möchten wissen, wie Leben entsteht. Zeigen Sie an der Tafel, wie und wo menschliches Leben entsteht. Erklären Sie unbefangen und sachlich Begriffe wie Eisprung, Befruchtung, Gebärmutter, Penis, Samenzellen usw. Für den bilingualen Unterricht (Englisch/Deutsch) verwenden Sie die Rückseite der beidseitig magnetischen Namensschilder. Im Begleitheft finden Sie das Unterrichtsthema schon komplett vorbereitet. Die Kopiervorlagen (Arbeits- und Lösungsblätter) sind auf Deutsch und Englisch in 3 verschiedenen Niveaustufen ausgearbeitet.

Größe der Gebärmutter: ca. 47 x 29,5 cm

Inhalt: 21 Magnetschilder, 15 magnetische Namensschilder (Deutsch/Englisch), 1 Handreichung mit Kopiervorlagen, DIN A4, 23 Seiten

89846H43

40,76 / 48,50 €

inklusive Handreichung



Ein Kind wächst heran

Wie entwickelt sich das Kind im Mutterleib? Wie klein und leicht ist es zu Beginn der Schwangerschaft und wie groß und schwer kurz vor seiner Geburt?

Mit 10 befüllbaren Entwicklungs-Säckchen und einem Umbindetuch gelingt es Ihnen, dieses Unterrichtsthema noch interessanter und für Ihre Klasse beinahe selbst erlebbar zu gestalten. Das ansprechende und kindgerechte Unterrichtsmaterial zum Anfassen hat einen hohen Aufforderungscharakter, sich mit diesem Aufklärungsthema zu beschäftigen. Durch das Halten und Befühlen der Gewichtssäckchen baut sich die Hemmschwelle, über Schwangerschaft, Geburt und den eigenen Körper

zu sprechen, schnell und wirkungsvoll ab. Wer möchte, kann sich so ein Gewichtssäckchen mittels des enthaltenen Tuches auch einmal um den Bauch binden.

Auf den beiliegenden Kopiervorlagen (in 2 Schwierigkeitsstufen) erhalten Sie zu den aufgedruckten Bildern der Stoffsäckchen die passenden Entwicklungsinformationen. Bilder und Texte lassen sich ausgezeichnet den Gewichtssäckchen zuordnen und als Schülermaterial in die Schulhefte einkleben. Alles, was Sie vorab noch tun müssen, ist haushaltsüblichen Reis nach den Angaben aus der Anleitung in die verschließbaren Säckchen zu füllen (der Reis ist nicht enthalten).

Inhalt:

- 10 Stoffsäckchen (von 6,5 x 4,5 cm bis 33,5 x 25 cm)
- 1 Umbindetuch (Länge: 1,5 m)
- 1 Handreichung mit Kopiervorlagen in 2 Schwierigkeitsstufen

Material: 100 % Polyester, waschbar bei 30 °C, Schonwaschgang

89847H43

44,96 / 53,50 €



8 innere Organe

1· Torso, verkleinert

Detailgetreu, aus hochwertigem Kunststoff. Organe herausnehmbar. Schädel in zwei Hälften teilbar. Höhe: ca. 50 cm

85138H43* Stück

75,⁵⁹ / 89,⁹⁵ €

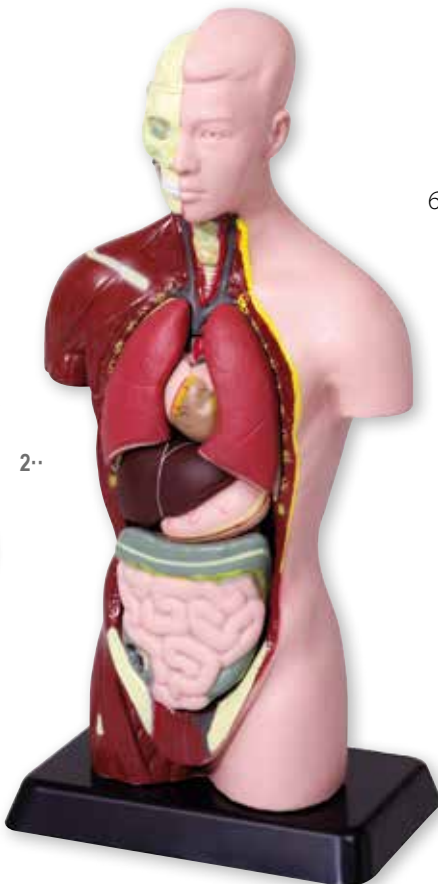

2· Schülertorso

Sehr gut geeignet für jeden Schülertisch. Zur genauen Betrachtung nehmen Ihre Schülerinnen und Schüler Lungen, Herz, Magen, Leber und Darm heraus. Dahinter sehen sie die verdeckten Organe. Auf einer Hälfte des Torsos sehen sie die Muskulatur sowie das Gehirn. Der Torso aus hochwertigem Kunststoff ist ca. 27 cm hoch.

81895H43* Stück

28,⁹⁹ / 34,⁵⁰ €

3· Großes Augenmodell

In 6 Teile zerlegbar, etwa 6-fach vergrößert
Sie zeigen Ihren Lernenden an dem großen Modell, wie der Sehvorgang zustande kommt. Außen am Augapfel sind die Muskelansätze sowie der Ansatz des Sehnervs zu sehen. Die Lederhaut ist gefenstert, damit Sie die äußere Struktur der Aderhaut zeigen können. Wenn Sie den Augapfel zerlegen, wird die gesamte Aderhaut sowie der Ansatz der Iris sichtbar. Glaskörper, Linse, Iris und Hornhaut können Sie herausnehmen. Ø Augapfel: ca. 16 cm, Höhe mit abnehmbarem Stativ: ca. 21 cm, Material: Kunststoff

86192H43

52,⁵² / 62,⁵⁰ €

9-teilige Pyramide zum Anbringen an der Tafel, inklusive Handreichung
B x H insgesamt: 90 x 90 cm



magnetisch



1.. Lebensmittelpyramide mit 48 magnetischen Lebensmittelbildern
70825H43* [65,¹³ / 77,⁵⁰ €]

2.. Lebensmittelpyramide ohne magnetische Lebensmittelbilder
88107H43* [24,³³ / 28,⁹⁵ €]



5.. Düfte erkennen und zuordnen
Riechen und richtig zuordnen. In 30 geruchsgefüllten Dosen gibt es die unterschiedlichsten Düfte zu erschnuppern. Die Düfte können den bunt illustrierten Bildkarten zugeordnet werden. Die Geruchsfüllung ist fest, läuft also nicht aus und ist bei Berührung unschädlich für alle Hauttypen. Die Füllung in den gut zu verschließenden Dosen hält über Jahre. Dieses Geruchs-Set wird Ihre Lernenden begeistern: Das optimale Geruchsexperiment fürs Klassenzimmer!
Warnhinweis: 1 (Seite 306)
755556H43* [43,²⁸ / 51,⁵⁰ €]



Mörser mit Pistill

Hilft Ihren Schülerinnen und Schülern, Materialien zu zerkleinern und danach zu untersuchen. Erhältlich in 2 Größen

3.. Mörser mit Pistill, groß
Ø 13 cm, Höhe: 6 cm, Füllmenge: ca. 320 ml
754510H43 [5,⁹⁷ / 7,¹⁰ €]

4.. Mörser mit Pistill, klein
Ø 6 cm, Höhe: 3,5 cm, Füllmenge: ca. 50 ml
74727H43 [3,⁷⁸ / 4,⁵⁰ €]



6.. Zahnputz-Modell, klein
H x B x T: 9 x 7 x 11 cm
Material: Kunststoff
85456H43* [14,⁷¹ / 17,⁵⁰ €]



7.. Riesen-Zahnputz-Modell
Zeigen Sie Ihren Kindern die richtige Handhabung der Zahnbürste. Mit Demonstrations-Zahnbürste
H x B x T: 23 x 16,5 x 10,5 cm
Material: Kunststoff
2038H43 [33,⁵⁷ / 39,⁹⁵ €]

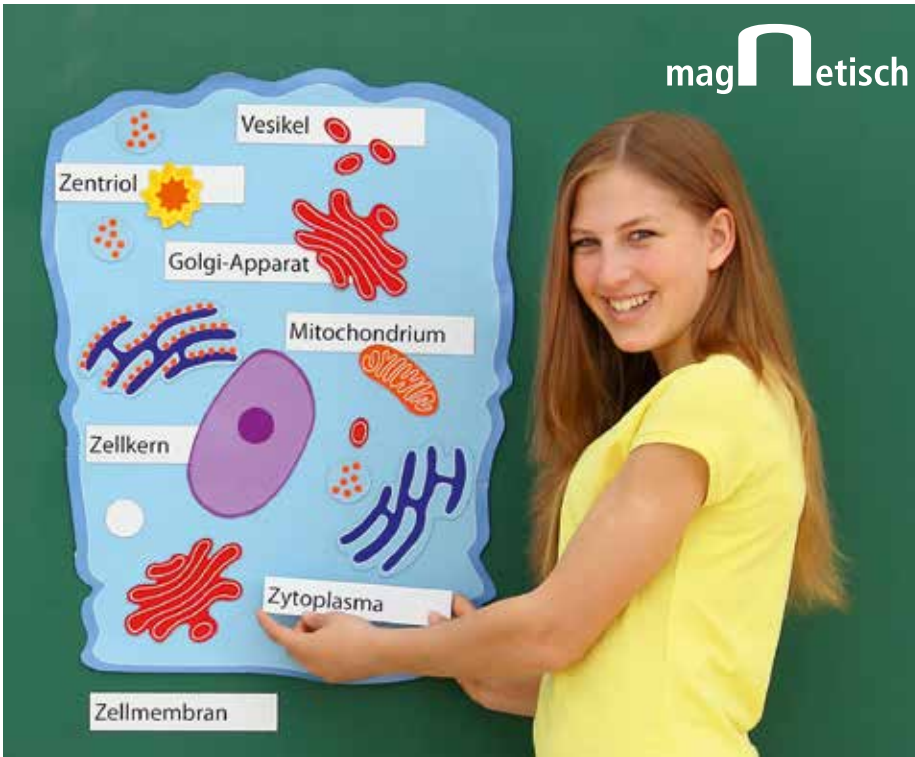

Große magnetische Zellen

- zum Anbringen an der Tafel
- auch für bilingualen Unterricht (Englisch) geeignet

Entdecken Sie mit Ihrer Klasse die Bausteine des Lebens auf eine aktive und sehr ansprechende Art. Die Zelle mit ihren Bestandteilen wird Schritt für Schritt an der Tafel „zusammgebaut“. Die Lernenden sehen und verstehen so den Aufbau, die Gemeinsamkeiten und Unterschiede von Tier- und Pflanzenzelle. Alle Teile, vom Zellkern bis zum Golgi-Apparat, können mit den Fachbezeichnungen benannt werden (bei bilinguaem Unterricht verwenden Sie die Rückseite der Namensschilder). Als Lernunterlage für die Schülerinnen und Schüler liegen Arbeits- und Lösungsblätter in Form von Kopiervorlagen bei. Zum Anbringen an der Klassenzimmerwand hat die Zelle Aufhängeösen. So bleibt sie für alle stets sichtbar.

Große tierische Zelle

Tierische Zelle, magnetisch
B x H: ca. 50 x 65 cm

Inhalt (insgesamt 42-tlg.):

- 26 magnetische Zellbestandteile
- 12 doppelseitig bedruckte Namensschilder (Deutsch/Englisch)
- Kopiervorlagen: 2 Lösungsblätter (Deutsch/Englisch)
- 2 Arbeitsblätter (farbig und schwarz-weiß)

89749H43

52,⁵² / 62,⁵⁰ €

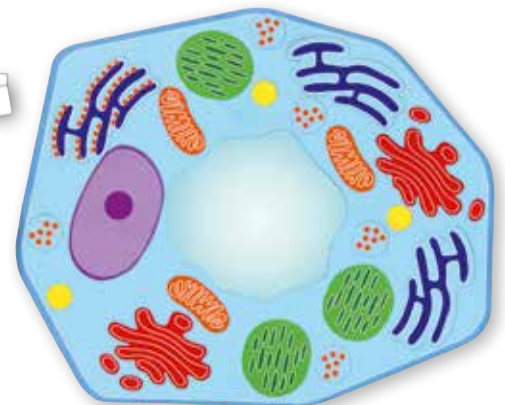
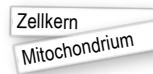
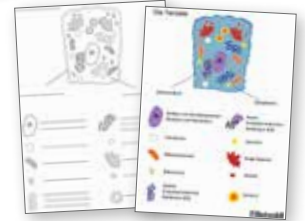
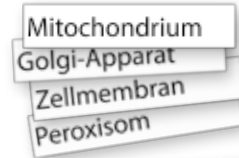
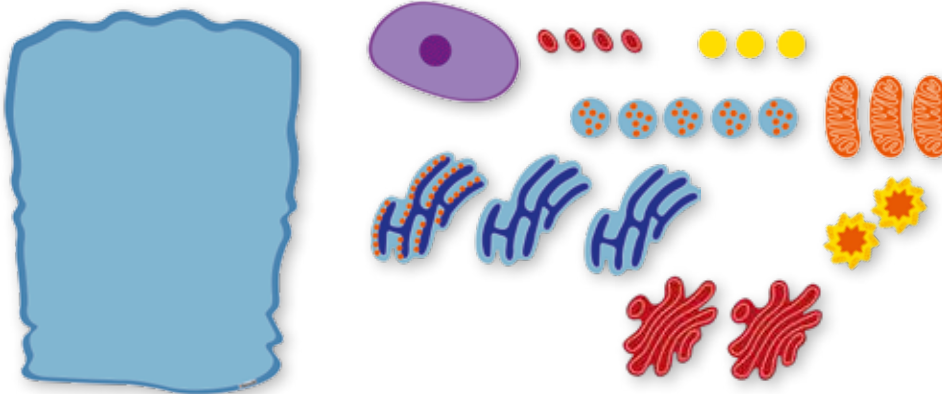

Große pflanzliche Zelle

Pflanzliche Zelle, magnetisch
B x H: ca. 64 x 54 cm

Inhalt (insgesamt 43-tlg.):

- 26 magnetische Zellbestandteile
- 13 doppelseitig bedruckte Namensschilder (Deutsch/Englisch)
- Kopiervorlagen: 2 Lösungsblätter (Deutsch/Englisch)
- 2 Arbeitsblätter (farbig und schwarz-weiß)

89750H43*

52,⁹⁰ / 62,⁹⁵ €

Die Haut – magnetisches Tafelmaterial

Schön groß und bunt, leicht verständlich und kindgerecht! Zeigen Sie an der Tafel den Aufbau der menschlichen Haut. Wo befinden sich die Lederhaut oder die Talgdrüsen? Was sind Rezeptoren und wie entsteht eine „Gänsehaut“? Erklären Sie die einzelnen Hautbestandteile und bauen Sie das Modell an der Tafel nach und nach auf. Je nach Klassenstufe und Leistungsniveau können Sie die Haut von ganz einfach bis sehr anspruchsvoll darstellen. In der beiliegenden Handreichung gibt es Rätsel, Informationen, Arbeitsblätter, Experimente und Tipps zum Schutz und zur Pflege der Haut.

Für bilingualen Unterricht (Deutsch/Englisch) verwenden Sie die englischen Namensschilder, auch die Texte der Handreichung mit Kopiervorlagen liegen in 2 Schwierigkeitsstufen und in englischer Übersetzung bei.
Inhalt: insgesamt 13 magnetische Teile Haut, 17 magnetische Namensschilder, doppelseitig bedruckt (Deutsch/Englisch), 1 Handreichung mit Kopiervorlagen in 2 Schwierigkeitsstufen
B x H aufgebautes Modell: ca. 60 x 32 cm

754463H43*

44,¹² / 52,⁵⁰ €

Buntes Lernmikroskop

Beim Erklären und Benennen der einzelnen Mikroskopteile kann praktischerweise auch auf die Farben zurückgegriffen werden. Der blaue Drehknopf heißt Trieb, gelb ist die Beleuchtung. Auf den schwarzen Objektisch legt man das Mikroskopiergut und wie heißt nochmals das grüne Teil zum Durchgucken?

Beim Blick durch dieses Auf- und Durchlichtmikroskop erschließt sich den Kindern eine neue Welt. Kleine Gegenstände werden riesengroß. Vom Betrachten winziger Steinchen mittels Auflicht bis hin zum Untersuchen richtiger Präparate mit Durchlicht – beides ist möglich. Kinder haben viel Freude beim Umgang mit diesem technischen Gerät und merken sich sehr schnell und effektiv, wofür die verschiedenen Teile da sind. Das Mikroskop vereint professionelles Mikroskopieren mit kindgerechtem Design. Die Handhabung ist kinderleicht!

Ihre Schülerinnen und Schüler werden durch Erfolgserlebnisse motiviert. Das Mikroskop ist von der Primarstufe bis hin zur Sekundarstufe sehr gut geeignet. Das Lernmikroskop kann auch mit nach draußen genommen werden. Es besitzt keine lästigen Kabel und funktioniert mit Batteriebetrieb. So ist es ein idealer Begleiter auf Lerngängen. Benötigt werden 3 Batterien Typ AA (Mignon LR6), nicht im Lieferumfang enthalten!

Vergrößerung: 40-fach, 100-fach, 400-fach
Okular: 10x Weitfeld
Objektiv: 4x, 10x, 40x
Beleuchtung: Auflicht und Durchlicht mit jeweils einer LED

757943H43*

[83,⁹⁹ / 99,⁹⁵ €]

← 10x
Weitfeldokular

ab
Primarstufe
geeignet

↷
3 Objektive

Lernmikroskop

für farbunterstütztes Lernen



Sticker-Lernspiel „Das Mikroskop“

Eigens für das Lehrplanthema „Mikroskopieren“ entwickeltes Lernspiel. Sticker werden mit abwischbaren Stiften beschrieben und an der richtigen Stelle platziert. Schnelles Erlernen der einzelnen Bauteile eines Mikroskops. H x B x T: 0,5 x 16,8 x 24 cm, Material: Kunststoff
Warnhinweis: 1 (Seite 306)

758011H43

[6,⁸⁹ / 8,²⁰ €]

Solange Vorrat reicht



Fertigpräparate mit Sortierbox

Mikroskopieren macht Kindern Spaß, insbesondere dann, wenn sie auch etwas Bekanntes vergrößert sehen. Die Fertigpräparate-Box enthält 12 Objektträger mit jeweils 3 interessanten Präparaten.

Themen der Objektträger:

Heuschrecke, Stärke, Getränke, Kunststoff, Medikamente, Kunstfasern, Naturfasern, Tiere, Pilze, Vitamine, Micro-Film, Algen
 36 Präparate auf 12 Objektträgern, inkl. Box

85797H43

[18,⁹¹ / 22,⁵⁰ €]

Objektträger aus Kunststoff

Super geeignet für den Unterricht in der Grundschule, da diese Objektträger aus Kunststoff nicht so leicht brechen. Sollte doch einmal ein Objektträger zu Bruch gehen, entstehen weniger scharfkantige, gefährliche Bruchstücke. Das Mikroskopierergebnis ist qualitativ wie bei Objektträgern aus Glas.

B x H: 75 x 25 mm

44548H43* 50 Stück

[8,⁹¹ / 10,⁶⁰ €]

Deckgläschen

Zum Abdecken von Präparaten auf Objektträgern.
 B x H: 18 x 18 mm

6515H43* 100 Stück

[4,³⁷ / 5,²⁰ €]

Botanisierbesteck

Rostfrei – preiswerte, schulgerechte Instrumente in einem Plastikmappchen

7 Teile sind enthalten:

- 1 Pinzette, 11 cm
- 1 Schere, 11 cm
- 1 Skalpell, geballt, 14,5 cm
- 1 Spatel, 15 cm lang, 1,5 cm breit
- 1 Nadel mit Griff, 13 cm
- 1 Pipette aus Kunststoff
- 1 Stab aus Kunststoff

Warnhinweis: 2 (Seite 306)

6529H43

[8,¹⁵ / 9,⁷⁰ €]

[Versandkosten: 5,⁸⁰ / 6,⁹⁰ € – Versandkosten Flexeo®-Möbel: 30,- / 35,⁷⁰ € pro Möbelstück]



LED-Schul-Mikroskop für den Anfang

Mit den übersichtlichen Bedienelementen lässt sich die Handhabung eines modernen Mikroskops leicht erlernen. Das Instrument ist solide und zweckmäßig gebaut. Die Präparate werden bei guter Auflösung und Ausleuchtung betrachtet.

Tisch: 95 x 95 mm, mit Lochblende (6 verschieden große Öffnungen)

Okular: Weifeld 10x

Objektive, achromatisch: 1 Stück 4x, 1 Stück 10x, 1 Stück 40x (mit Präparateschutz)

Mögliche Vergrößerungen: 40-fach, 100-fach, 400-fach

Scharfstellen: Triebknöpfe beidseitig, mit Gleitkupplung

Beleuchtung: Der Strom für die Beleuchtung wird in einem Akku gespeichert. Eine Ladung reicht für ca. 10 Stunden. **Die Unabhängigkeit vom Netz** verschafft Vorteile. Ein Ladegerät gehört zum Lieferumfang. Das Ladegerät hat einen Überladeschutz.

H x B x T: 28 x 10 x 15 cm

6351H43* Stück

105,⁸⁴ / 125,⁹⁵ €



Set ausreichend für
10 - 20 Lernende

Set: Mikroskopierkiste

Mit hochwertigen Instrumenten und Kopiervorlagen

Echt praktisch und eine Erleichterung für Ihren Unterricht! Alle wichtigen Utensilien zum Mikroskopieren sind enthalten. Schnell ist alles wieder aufgeräumt und in der Transportkiste sicher untergebracht. Nutzen Sie die Mikroskopiervorlagen, um das Erlernete zu prüfen und zu vertiefen, und händigen Sie Ihren Schülerinnen und Schülern zum Abschluss den hübschen Mikroskopierführerschein aus.

Inhalt: 1 stabile Transportbox mit 50 Objektträgern, 100 Deckgläschen, 25 ml Methylenblau, 25 ml Eosin, 12 Pipetten, 10 Petrischalen mit Überfalldeckel, 10 Skalpellhalter, 50 Skalpellklingen, 10 Pinzetten (spitz, gerade), 10 Präparierscheren, 10 Lanzetten, 10 Präpariernadeln, 10 transparente Instrumentenboxen, 4 Kopiervorlagen (DIN A5), inkl. Mikroskopierführerschein
Warnhinweis: 2 (Seite 306)

87928H43*

223,⁵³ / 266,- €

Schüler-Experimentierbox

Die ideale Grundausrüstung für kleine Wissenschaftlerinnen und Wissenschaftler

Diese 29-tlg. Experimentierbox fordert die Neugier der Kinder heraus und bietet ihnen reichlich Anregungen, um selbst auszuprobieren, warum ein Gummibärchen aufquillt oder etwas Zucker sich in warmem Wasser besser löst.

Inhalt:

- 1 Experimentierbrille
- 4 Messbecher
- 3 Farbpulver für Farbexperimente
- 4 Reagenzgläser und 1 Reagenzglashalter
- 1 Pipette
- 3 Pulverfläschchen
- 1 Messlöffel
- 3 Petrischalen (dreigeteilt)
- 1 Thermometer
- 1 Tropfflasche
- 1 Spritzflasche
- 3 Sammeldosen
- 1 Lupe mit 10-fach-Vergrößerung
- 1 Aufbewahrungsbox

Warnhinweise: 1, 2, 41, 8 (Seite 306)

86468H43

49,⁵⁴ / 58,⁹⁵ €



Gruppen-Experimentierbox: Das Basis-Set für Ihr Klassenzimmer-Labor

Machen Sie Ihr Klassenzimmer zum Schüler-Labor

In der großen Experimentierbox sind alle Materialien enthalten, um mit Ihrer Klasse spannende Versuche durchzuführen. Dank der ausgesuchten Lehrmittel sind Sie jederzeit bestens vorbereitet. Ihre Lernenden erforschen in Arbeitsgruppen naturwissenschaftliche Phänomene. Das Set mit über 400 Arbeitsmitteln und Verbrauchsmaterialien lässt sich am Ende des Unterrichts schnell und einfach in der robusten Aufbewahrungsbox verstauen.

Inhalt – über 400 Arbeitsmittel und Verbrauchsmaterialien:

- 10 Experimentierbrillen
- 12 Reagenzgläser mit Verschluss
- 1 Reagenzglasständer
- 2 Wasserfilter-Sets mit 200 Filtern
- 12 Petrischalen, einfach
- 9 Petrischalen mit Dreifachteilung
- 1 Thermometer
- 5 Tropfflaschen
- 3 Spritzflaschen
- 100 Indikatorstäbchen
- 12 Pipetten
- 10 Mischlöffel
- 9 Farbpulver für Farbexperimente
- 10 Sammeldosen
- 5 Messbecher
- 3 Lupen mit 5-fach-Vergrößerung
- 2 Lupen mit 10-fach-Vergrößerung
- 1 Aufbewahrungsbox

Warnhinweise: 1, 2, 41, 8 (Seite 306)

86470H43

177,²⁷ / 210,⁹⁵ €



Versandkosten: 5,⁸⁰ / 6,⁹⁰ € – Versandkosten Flexeo®-Möbel: 30,- / 35,⁷⁰ € pro Möbelstück

1..



1.. Wasserfilter-Set – in Transportbox

Die Box beinhaltet 10 Einzelbausätze. Mit jedem Bausatz können 2 - 3 Lernende arbeiten. Alle Materialien sind sicher, schnell und sauber untergebracht und nichts geht verloren. Das Material lässt sich schnell und zeitsparend an Arbeitsgruppen verteilen.
H x B x T Box: 39 x 48 x 23 cm
Warnhinweise: 1, 2 (Seite 306)

70861H43*

199,⁹⁶ / 237,⁹⁵ €



3..

3.. Laborkittel für Kinder

Mit Brust- und Seitentaschen, waschbar bei 30 °C. Praktisch, bequem und die Kleidung darunter bleibt sauber!

Größe 128, 100 % Polyester, Länge: 73 cm

762189H43

15,⁵⁵ / 18,⁵⁰ €

Größe 140, 100 % Baumwolle, Länge: 80 cm

Warnhinweis: 14 (Seite 306)

762190H43

19,²⁹ / 22,⁹⁵ €

Größe 152, 100 % Baumwolle, Länge: 87 cm

Warnhinweis: 14 (Seite 306)

762191H43

20,⁵⁹ / 24,⁵⁰ €

2.. Wasserreinigungs-Bausatz

Der Bausatz beinhaltet Materialien, um mit dem Filtrierungsturm und der Destillations-Schale zu arbeiten:

- Filtrierungsturm mit 4 Sieb-Behältern, B x H aufgebauter Turm: 7 x 22 cm
- Destillations-Schale mit Auffangbecken, B x H aufgebaute Schale: 12 x 5 cm
- Filtrierungs-Kies (wiederverwendbar)
- Filtrierungs-Sand (wiederverwendbar)
- Aktivkohle (wiederverwendbar)
- Filterpapier, Ø 70 mm
- Anleitung
- Aufbewahrungsbox aus stabilem Kunststoff
H x B x T Box: 7 x 19 x 14 cm

Warnhinweise: 1, 2 (Seite 306)

84738H43

22,⁶⁵ / 26,⁹⁵ €

4..



4.. Thermometer aus Glas

Für Messungen von -10 °C bis +110 °C. Zur sicheren Aufbewahrung dient eine verschließbare Plastikröhre, Länge Thermometer: 30 cm, Länge Schutzröhre: 32 cm, Ø ca. 1 cm
Warnhinweis: 41 (Seite 306)

85753H43

3,⁸⁷ / 4,⁶⁰ €

Vergleichende Filterstufen:

Durch die Nutzung mehrerer Filtertürme vergleichen Ihre Schülerinnen und Schüler die Qualität verschiedener Filterarten anhand des aufbereiteten Wassers. Ebenso kann ein Filterturm mit verschiedensten Alltagsgegenständen befüllt werden, um Filter zu improvisieren.



minimaler zweistufiger Filter mit Sand und Aktivkohle



kompletter vierstufiger Filter

2..



5..



5.. Experimentierbrille

Diese Brille hält Spritzer von den Augen fern und Experimente machen mit dem richtigen Outfit auch viel mehr Spaß. Lieferung in Überraschungsfarbe
H x B x T: 7 x 13 x 6 cm
Warnhinweise: 1, 8 (Seite 306)

86034H43

4,¹² / 4,⁹⁰ €

**1· Tropfflasche**

Für die exakte Zugabe von Flüssigkeiten

86029H43* 50 ml

[3,78 / 4,50 €]

2· Sicherheits-spritzflasche

Lieferung ohne Inhalt

86030H43 500 ml

[8,24 / 9,80 €]

**3· Pipetten**

Material: Kunststoff

51350H43 6 Stück

[5,55 / 6,60 €]

**4· Mischlöffel aus Kunststoff**

Ihre Schülerinnen und Schüler entnehmen Proben, füllen Materialien und Substanzen um, stellen Gemische her ... Länge: ca. 12 cm

52108H43 10 Stück

[3,87 / 4,60 €]

**5· 14 Reagenzgläser im Drehgestell**

Alle Reagenzgläser sind mit einem Kunststoff-Pfropfen verschließbar. Lieferung in Überraschungsfarbe Ø ca. 2,6 cm, Höhe: ca. 12 cm

52102H43

[18,45 / 21,95 €]

**6· Handliches Experimentiertablett**

Falls beim Experimentieren doch mal etwas danebengeht, fängt das Tablett mit dem 1 cm hohen Rand so einiges auf. Natürlich ist es auch sehr gut zum Transport von Versuchsanordnungen geeignet.

Tablett aus unzerbrechlichem Kunststoff, stapelbar, 32,5 x 24,5 cm

Lieferung ohne Deko

81892H43 Stück

[5,29 / 6,30 €]



7·

5 Stück

7· PlastiktrichterIdeal zum Befüllen von Reagenzgläsern oder anderen kleinen Gefäßen
Innendurchmesser: 0,4 cm

52109H43 5 Stück

[3,95 / 4,70 €]



8·

8· Dichtebestimmung

- zur Dichtebestimmung unterschiedlicher Materialien insgesamt 5 Kubikzentimeterwürfel (Abmessung jeweils 1 cm³)
- einheitliches Volumen der Würfel mit unterschiedlichen Materialien
- aus Al, Cu, Fe, Zn und Holz

Das Set eignet sich auch schon in der Grundschule zum experimentellen Lernen und Erforschen unterschiedlicher Materialien und ihrer Eigenschaften. Die Würfel werden in einer Kunststoffaufbewahrungsbox mit Schaumstoffeinlage geliefert.

761762H43*

[14,24 / 16,95 €]

[Versandkosten: 5,80 / 6,90 € – Versandkosten Flexeo®-Möbel: 30,- / 35,70 € pro Möbelstück]

MUSIK



1· Rhythmus- und Taktkarten für die Tafel

Inhalt:

- 64 farbige Notenschilder (in den 8 Farben eines diatonischen Boomwhackers®-Satzes: 16 rote, je 8 in den Farben Orange, Gelb, Pink, Lila, Hell- und Dunkelgrün)
- 10 Taktschilder mit Zahlen (je 2x 1, 2, 3 und 4, 1x 5 und 1x 6)
- 12 zusätzliche leere Schilder, inkl. kurzer Anleitung mit Kopiervorlage

84662H43 86-teilig

29,³⁷ / 34,⁹⁵ €



2· Boomwhackers®-Gruppensatz mit 39 Röhren

Der Gruppensatz besteht aus 3 diatonischen Sätzen, c¹ – c², 3 chromatischen Ergänzungen sowie 8 Stück Octavator-Caps für Bass-Stimmen.

Gruppensatz ohne Aufbewahrungsbox

88748H43*

126,⁰¹ / 149,⁹⁵ €

Gruppensatz in Aufbewahrungsbox

88747H43*

155,⁴⁶ / 185,- €

Aufbewahrungsbox, leer

88749H43*

37,⁷⁷ / 44,⁹⁵ €

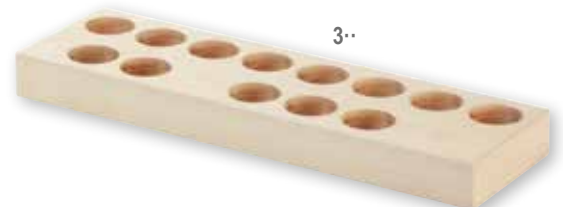

3· Ständer

für 13 Boomwhackers® aus massivem Fichtenholz, 4,5 x 45,5 x 13,5 cm. Lieferung ohne Boomwhackers®

8935H43*

21,⁴³ / 25,⁵⁰ €

Boomwhackers® bitte separat bestellen

Boomwhackers®



1.. Boomwhackers®

Chromatischer Ergänzungssatz

(für den Höhenbereich Sopran)

Der Satz umfasst 1/2 Oktave.

Er erweitert die Möglichkeiten im Musikunterricht.

cis², d², dis², e², f², fis², g²

6893H43* 7 Röhren

16,39 / 19,50 €



2.. Octavator-Caps

Wenn Sie eine dieser Kappen auf ein Rohr stecken, klingt das Instrument eine Oktave tiefer.

Wenn Sie die Octavator-Caps auf Bassröhren anbringen, lässt sich der Tonumfang auf die große Oktave ausdehnen.

6890H43 Satz mit 8 Stück

11,43 / 13,60 €



5.. Aufbewahrungsbox mit Haltegriffen, leer

H x B x T: 21 x 46 x 30 cm

88749H43

37,77 / 44,95 €



6.. Bunte Boomwhackers®-Box

Die bunte Box aus stabilem Karton wird flach und vorgestanzt geliefert und kann kinderleicht mit wenigen Handgriffen zusammengesteckt werden. Die leere Box bietet Platz für bis zu 60 Boomwhackers®-Röhren! Boomwhackers® nicht im Lieferumfang enthalten

86935H43

13,03 / 15,50 €

Solange Vorrat reicht



3.. Boomwhackers® Chromatische Ergänzung, Alt-Bereich

cis¹, dis¹, fis¹, gis¹, b¹

6937H43 5 Röhren

18,45 / 21,95 €



4.. Boomwhackers® Pentatonischer Satz, Alt-Bereich

c¹, d¹, e¹, g¹, a¹, c²

6935H43* 6 Röhren

20,97 / 24,95 €

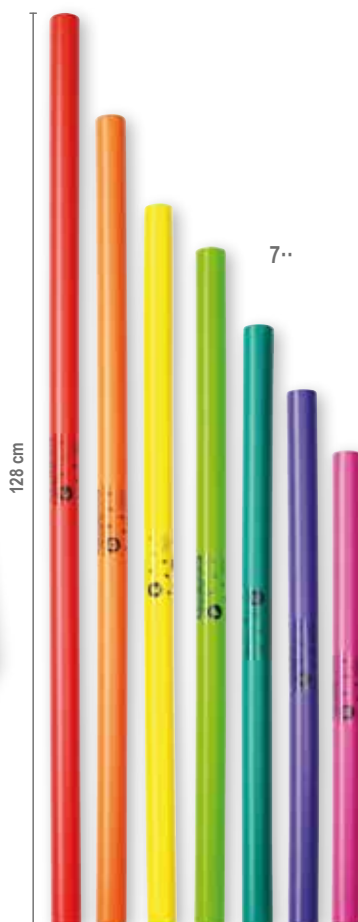

7.. Boomwhackers®, Bass Diatonischer Satz

c, d, e, f, g, a, h

6965H43* 7 Röhren

43,66 / 51,95 €



8.. Boomwhackers®, Bass Chromatische Ergänzung

cis, dis, fis, gis, b

6966H43 5 Röhren

33,57 / 39,95 €

Instrumente in Boomwhackers®-Farben



1·· Tischglocken

Die Tischglocken eignen sich besonders für den Einstieg. Es sind keine musikalischen Vorkenntnisse oder speziellen motorischen Fähigkeiten nötig, um die bunten Schlagglocken zu spielen. In den bekannten Boomwhackers®-Farben

Inhalt: Details online

Höhe je Tischglocke: 9 cm, Ø 8,5 cm

Material: Metall, Kunststoff

766292H43* Diatonischer Satz: 10 Glocken, c² - c³ mit fis² und b² **63,82 / 75,95 €**

766337H43* Chromatische Ergänzung: 3 Glocken cis², dis², gis² **22,65 / 26,95 €**



Gestimmte Glocken

Höhe: 14 cm, Ø 7,5 cm

4·· Diatonischer Satz in stabiler Tragetasche (100 % Polyester), mit 10 gestimmten Glocken, c² - c³ mit fis² und b²

88905H43* **76,89 / 91,50 €**

Mit Stopp-Funktion

84629H43* **81,09 / 96,50 €**

5·· Diatonischer Satz

Mit 10 gestimmten Glocken, c² - c³ mit fis² und b²

767072H43 **60,92 / 72,50 €**

Mit Stopp-Funktion

767074H43 **61,30 / 72,95 €**

6·· Chromatische Ergänzung

Mit 3 Glocken, cis², dis², gis²

767073H43 **20,59 / 24,50 €**

Mit Stopp-Funktion

767075H43 **22,27 / 26,50 €**



2··



2·· Schlagglocke – akustisches Ruhesignal

Sorgen Sie per Knopfdruck für Ruhe im Klassenzimmer. Lieferung in Zufalls- und Überraschungsfarbe

89515H43

7,39 / 8,80 €



3··

3·· Tischglocken, diatonisch

Mit Tragetasche (100 % Polyester)

88912H43*

86,55 / 103,- €



5··

6··

1· C-Blockflöte (Sopran)

Die ideale Flöte für Schulen:

Aus hochwertigem Kunststoff angefertigt, ist diese Flöte sehr **einfach zu reinigen**. Deutsche Griffweise.

Unser Hygiene-Tipp: Die Flöte ist spülmaschinenfest.

Inkl. Wischer & Kunststoff-Etui

Länge: 32 cm, Ø 2 cm

5134H43 Stück

4,96 / 5,90 €

Das vordere Griffstück lässt sich drehen. Damit ist die Flöte bei **Rechts- und Linkshändigkeit** geeignet.

1·



2· Schüttel-Eier

Musikstücke begleiten und das Rhythmusgefühl fördern.

Farben Rot und Blau: dunkler Sound. Farben Gelb,

Grün, Orange, Pink: knackig und kernig

Höhe: 5,5 cm, Ø 4 cm

Material: Kunststoff

Warnhinweis: 43 (Seite 306)

758234H43 6 Stück

8,91 / 10,60 €



6 Stück

2·

3· C-Blockflöte (Sopran)

Barocke Griffweise

Aus Holz, im Beutel (100 % Polyester), mit Wischer

Länge: 32 cm, Ø 2 cm

88707H43

18,07 / 21,50 €

3·



4·



4· Flöten-Klassensatz

In praktischer Aufbewahrungsbox!

So sind Ihre Flöten sicher gelagert und schnell einsatzbereit. 15 Kunststoff-Blockflöten (Nr. 5134H43)

inkl. Aufbewahrungsbox

84055H43

67,65 / 80,50 €

Versandkosten: 5,80 / 6,90 € – Versandkosten Flexeo®-Möbel: 30,- / 35,70 € pro Möbelstück



1..

2.. Round-Sound Tubes

Auf den farbigen Kunststoffröhren sind gestimmte Klangplatten angebracht. Die Röhren sind **perfekte Resonanzkörper** und geben jeden Ton **kristallklar wieder**. Durch die seitlichen Öffnungen erhalten Sie einen **satten und kräftigen Sound** und eine optimale Klangentfaltung. Die 8 Round-Sound Tubes ergeben eine komplette Tonleiter von c^2 bis c^3 . Alle Röhren haben einen Durchmesser von ca. 5 cm und eine Höhe von ca. 6,5 cm. Die Round-Sound Tubes werden mit 8 Schlägeln und einer stabilen Tragetasche (100 % Polyester) geliefert.

88960H43*

[78,⁹⁵ / 93,⁹⁵ €]

1.. Round-Sound Tubes Chromatik-Ergänzung

Mit dem 5-teiligen Chromatik-Ergänzungsset bekommen Ihre Round-Sound Tubes noch mehr Anwendungsmöglichkeiten. Das Set umfasst die Töne cis , dis , fis , gis und b . Lieferung mit 5 Schlägeln und Tragetasche (100 % Polyester)

84015H43*

[54,⁵⁸ / 64,⁹⁵ €]

3..



3.. 27 Round-Sound Tubes

Mit dem kompletten Satz aus 27 einzelnen Klangkörpern erhalten Sie eine vollständige chromatische Tonleiter von $g - a^2$ (inklusive 11 Halbtonen). Zum Set gehören 27 Gummikopfschlägel und zwei hochwertige Aufbewahrungs- und Tragetaschen. Material Tasche: 100 % Polyester

88914H43*

[242,⁸⁶ / 289,- €]

4.. Diatonische Tonleiter mit 13 Round-Sound Tubes

Das Set enthält eine diatonische Tonleiter von $c^1 - f^2$ und die Töne fis^1 und b^1 . Die Tonlage verläuft von Alt bis in den Bass. Zu den Klangbausteinen erhalten Sie 13 Gummikopfschlägel. Dazu bekommen Sie eine hochwertige Aufbewahrungs- & Tragetasche. Damit lagern und transportieren Sie die Round-Sound Tubes einfach und sicher. Material Tasche: 100 % Polyester

88919H43*

[120,⁹⁷ / 143,⁹⁵ €]

4..



Satz mit 12 Hexagon-Klangbausteinen inkl. Holzkoffer und 12 Schlägeln

Von $c^2 - g^3$

Inklusive 11 Kunststoff- und 1 Holzschlägel.

Die Resonanzkörper bestehen aus Holz, die Klangplatten aus Aluminium. Dank der sechseckigen Form lassen sich die Klangbausteine besonders gut greifen und halten.

Die Klangbausteine sowie die Schlägel sind in einem Holzkoffer mit Klappdeckel untergebracht.

84040H43

84,83 / 100,95 €



Glockenkranz

Auf einem steifen Kunststoffband sind große Schlittenglocken fest aufgenietet. Der Handgriff besteht aus Holz. Die Kinder erzeugen ein eindrucksvolles, tief klingendes Glockengerassel.

8872H43 Stück mit 5 Glocken

6,81 / 8,10 €

8871H43 Stück mit 7 Glocken

7,14 / 8,50 €



Fingercymbeln

Mit Holzgriffen. Hier hängt der Cymbel-Körper lose unter dem Griff. Dies ermöglicht einen längeren Nachklang.

84144H43 Paar aus Messing, Ø 5,4 cm

8,49 / 10,10 €



Fingercymbeln

Mit elastischen Gummi-Schlaufen

4897H43 Paar aus Messing, Ø 6,4 cm

8,99 / 10,70 €



Bar-Chimes mit Holz-Stativ

Perfekt für den Einsatz im Musikunterricht.

Die Klangstäbe hängen bereits frei im Holz-Stativ. Das Instrument kann direkt auf jedem Tisch aufgestellt werden.

Ihre Schülerinnen und Schüler spielen entweder mit einem Schlägel oder stoßen das Stativ komplett an, um den üblichen Chimes-Effekt zu erzeugen.

Stativ mit 20 Chimes + Schlägel

84196H43

42,44 / 50,50 €

Stativ mit 40 Bar-Chimes + Schlägel

84256H43

79,79 / 94,95 €



[Versandkosten: 5,80 / 6,90 € – Versandkosten Flexeo®-Möbel: 30,- / 35,70 € pro Möbelstück]



1..

1.. Kompakt-Sopran-Xylophon

Sopran – diatonisch $c^2 - a^3$
 16 Klangstäbe (mit fis^2 , b^2 und fis^3)
 inkl. 2 Schlägeln
 H x B x T: 9 x 63 x 29 cm

84257H43*

[171,³⁹ / 203,⁹⁵ €]

2..

**2.. Kompakt-Alt-Xylophon**

Alt – diatonisch $c^1 - a^2$
 16 Klangstäbe (mit fis^1 , b^1 und fis^2)
 inkl. 2 Schlägeln
 H x B x T: 9 x 63 x 36 cm

84258H43*

[191,⁶⁰ / 228,- €]

3..

**3.. Kompakt-Sopran-Metallophon**

Sopran – diatonisch $c^2 - a^3$
 16 Klangstäbe (mit fis^2 , b^2 und fis^3)
 inkl. 2 Schlägeln
 H x B x T: 9 x 63 x 29 cm

84261H43*

[194,⁹⁶ / 232,- €]

4..

**4.. Kompakt-Alt-Metallophon**

Alt – diatonisch $c^1 - a^2$
 16 Klangstäbe (mit fis^1 , b^1 und fis^2)
 inkl. 2 Schlägeln
 H x B x T: 9 x 63 x 36 cm

84262H43*

[231,⁰⁹ / 275,- €]

5..

**5.. Alt-Xylophon**

Alt – diatonisch c^1 bis a^2 , 16 Klangstäbe (mit fis^1 , b^1 und fis^2) mit 2 Schlägeln

9945H43*

[218,⁴⁹ / 260,- €]

6..

**6.. Sopran-Xylophon**

Sopran – diatonisch c^2 bis a^3 , 16 Klangstäbe (mit fis^2 , b^2 und fis^3) mit 2 Schlägeln

9943H43*

[184,⁰³ / 219,- €]

7..

**7.. Alt-Metallophon**

Alt – diatonisch c^1 bis a^2 , 16 Klangstäbe (mit fis^1 , b^1 und fis^2) mit 2 Schlägeln

9977H43*

[251,²⁶ / 299,- €]

8..

**8.. Sopran-Metallophon**

Sopran – diatonisch c^2 bis a^3 , 16 Klangstäbe (mit fis^2 , b^2 und fis^3) mit 2 Schlägeln

9976H43*

[200,- / 238,- €]

Handtrommeln

mit Naturfell und Holzrahmen

Rahmentrommeln

Naturfell, stimmbar, mit Spanschrauben. Inkl. Schlägel

4143H43	Ø 20 cm	15,92 / 18,95 €
4144H43	Ø 26 cm	19,29 / 22,95 €
4145H43	Ø 28 cm	23,49 / 27,95 €



Tamburine

Sehr schöne, aus Hartholz gefertigte Tamburine, sorgfältig verarbeitet. Das Hartholz verleiht den Instrumenten einen hervorragenden Klang.
Naturfell, nicht stimmbar. Ø 25 cm

Tamburine

Naturfell, nicht stimmbar. Inkl. Schlägel

4180H43	Ø 20 cm	8,39 / 9,99 €
4181H43	Ø 25 cm	9,24 / 10,99 €

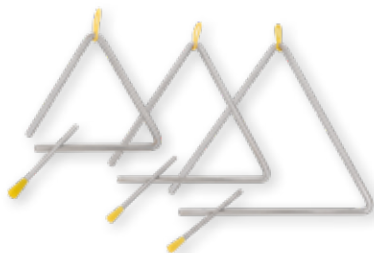

Triangeln

aus hochwertigem, 7,6 mm starkem Klangstahl.
Die ummantelten Halteschlaufen sind in Querbohrungen montiert. Sie können nicht verloren gehen. Der brillante Klang kommt an den einer Konzerttriangel heran.

5324H43	Ø 7,6 mm, 15 cm	13,40 / 15,95 €
5325H43	Ø 7,6 mm, 20 cm	15,55 / 18,50 €
5326H43	Ø 7,6 mm, 25 cm	19,29 / 22,95 €

Rahmentrommeln

mit Schellen, Naturfell, stimmbar, mit Spanschrauben, Ø 27 cm

4146H43	mit 8 Paar Schellen	19,75 / 23,50 €
4147H43*	mit 14 Paar Schellen	22,65 / 26,95 €



Triangeln

aus hochwertigem, 8 mm starkem Klangstahl.
An den Haltekordeln befinden sich griffige Holzkügelchen.

5320H43*	Ø 8 mm, 10 cm	8,82 / 10,50 €
5321H43*	Ø 8 mm, 15 cm	9,66 / 11,50 €
5322H43*	Ø 8 mm, 20 cm	11,34 / 13,50 €
5323H43*	Ø 8 mm, 25 cm	13,87 / 16,50 €

88741H43	mit 7 Paar Schellen	18,07 / 21,50 €
88742H43	ohne Schellen	15,92 / 18,95 €





Rhythmik-Trommel

Aus zweierlei Holz

In der 2 cm starken Klangplatte befinden sich 4 Zungen. Damit erzeugen die Kinder verschieden hohe Töne. Das Instrument lässt sich ähnlich wie ein Bongo oder Agogo einsetzen.

H x B x T: 11 x 32 x 12 cm

Lieferung erfolgt mit einem weichen Filzschlägel.

89230H43

33,19 / 39,50 €



ABS-Bongo

Das Besondere bei diesen Bongos sind die Kessel aus ABS-Kunststoff, die das Instrument besonders leicht machen. So kann es auch von Kindern längere Zeit auf den Knien gespielt werden. ABS ist zudem besonders stabil und garantiert eine gleichbleibende Tonqualität. Ø 16 cm Macho und Ø 18 cm Hembra

84286H43*

44,96 / 53,50 €



Bongo-Universalstativ

Der Stativ-Kopf passt zu allen Bongo-Varianten. Das Bongo kann stufenlos auf einer Höhe zwischen 70 und 110 cm angebracht werden. Damit benutzen kleine wie große Spielende die Instrumente nach Belieben im Sitzen oder Stehen. Durch den neigbaren Kopf wird das Bongo perfekt auf die Handstellung angepasst.

Am Stativ-Kopf gibt ein gummiummantelter T-Fuß zusätzlichen Halt. Das komplette Stativ ist verchromt. Lieferung ohne Bongo

84125H43*



Bongo

Aus hellem und dunklem Holz

An jeder Trommel sind 4 Spannblöcke angeschraubt. Damit werden die Instrumente gestimmt.

Paar, Ø 19 cm/16 cm, Naturfelle; Gewicht 2,5 kg

4956H43*

41,97 / 49,95 €



Bongo

aus lackiertem, hellem Holz

Paar, Ø 21 cm/16 cm, Naturfelle; stabile Spannreifen aus Leichtmetall

5013H43

70,55 / 83,95 €



Fruit-Shaker-Set & Mais-Guiro

Die Früchte-Shaker sehen verblüffend echt aus und zaubern die verschiedensten Klänge. Im Set erhalten Sie je eine Orange, Banane, Zitrone, Kiwi, Mais und Mango als klassischen Frucht-Shaker. Jeder Shaker erzeugt einen eigenen hellen bis kräftigen Sound. Das besondere Highlight: Den Maiskolben können Sie zusätzlich als Guiro bzw. Scraper verwenden.

Set – bestehend aus 6 Instrumenten

84029H43

24,⁷⁹ / 29,⁵⁰ €



Große Meerestrommel „Oceandrum“

Die Rahmentrommel ist beidseitig mit Ziegenfell bespannt und mit vielen Metallkugelchen gefüllt.

5279H43 Ø 25 cm

39,⁰⁸ / 46,⁵⁰ €

5095H43 Ø 40 cm

57,¹⁰ / 67,⁹⁵ €



Hand-Trommeln

Diese Handtrommeln mit Nylon-Fell bestechen durch das außergewöhnliche, golden strahlende Design. Die Instrumente werden entweder mit der Handfläche oder mit dem beiliegenden Schlägel gespielt. Inkl. Schlägel

84197H43* Ø 20 cm

14,²⁴ / 16,⁹⁵ €

84198H43* Ø 25 cm

16,³⁹ / 19,⁵⁰ €

84200H43* Ø 35 cm

23,¹¹ / 27,⁵⁰ €



[Versandkosten: 5,⁸⁰ / 6,⁹⁰ € – Versandkosten Flexeo®-Möbel: 30,- / 35,⁷⁰ € pro Möbelstück]



1..



1.. Cajon Premium

Toller Klang kombiniert mit hervorragender Qualität und Langlebigkeit zeichnen dieses Instrument aus. Die hochwertige Cajon aus Birke stammt aus deutscher Produktion. Ein zweigeteilter Snare-Teppich garantiert einen dauerhaft gleichbleibenden Sound. Es ist kein Stimmen mehr nötig.

Zusätzlich sind an der Cajon auch klare, starke Bass-Schläge möglich.

Sicheren Halt bieten die aufgeraute Sitzfläche und Spezialfüße aus gummiertem Filz. Das ideale Instrument für Lehrkräfte und Schülerinnen und Schüler mit hohen Ansprüchen.

H x B x T: 45 x 30 x 30 cm

84573H43* Stück

112,⁵⁶ / 133,⁹⁵ €



2..

2.. Holzblocktrommel aus hellem Holz

Großer Block

Einseitig geschlitzt, dunkler Ton, mit Holzkopfschlägel
H x B x T: 3 x 18 x 7 cm

4149H43

10,⁹² / 12,⁹⁹ €

4.. Kleine Congas

Congas eignen sich ausgezeichnet als Einstiegsinstrumente in die Welt der Percussion. Congas in verschiedenen Größen und Tonhöhen bereichern die Instrumentensammlung jeder Schule.

Der Sound der kleinen Congas liegt zwischen dem von Bongos und Congas. Sie lassen sich im Unterricht, in der Schulband sowie bei Veranstaltungen in und außerhalb der Schule variabel einsetzen, da sie leicht zu transportieren sind.

Die ca. 36 cm hohen Kessel sind aus Holz gefertigt, die Naturfelle sind auf schwarze Rundrahmen aufgezogen und lassen sich mit einem abgerundeten Metallreifen und 4 Spansschrauben stimmen.

Conga-Set bestehend aus:

kleiner Conga, Ø ca. 20 cm
großer Conga, Ø ca. 23 cm
mit höhenverstellbarem Chrom-Doppelstativ

8878H43*

162,¹⁴ / 192,⁹⁵ €



4..



3..

3.. Kleine Einzel-Conga mit Trageriemen

Kleine Congas klingen hoch und kräftig. Das ist auch hier der Fall. Das Instrument ist 28 cm hoch, Ø 20 cm. Der **Kessel besteht aus Holz**. Das Naturfell wird mithilfe von 4 Schrauben gespannt.

Tragegurt: 80 % Nylon, 20 % Elasthan

8446H43*

40,²⁹ / 47,⁹⁵ €

Djemben

(aus Hartholz)

... sind die wichtigsten afrikanischen Trommeln. Seit sie in Europa bekannt geworden sind, erfreuen sie sich einer außerordentlichen Beliebtheit.

Alle Djemben sind **aus einem Stück Hartholz** hergestellt. Die Oberflächen sind robust und unempfindlich. Die Djemben sind mit **hochwertigen Ziegenfellen** bespannt. Die handgebundene Schnürung sorgt für die ideale Stimmung jeder Djembe.

Die Instrumente zeichnen sich durch ein **volles Klangspektrum** aus. Je nach Größe werden mehr Höhen oder Bässe erzeugt. Rationelle Fertigungsmethoden ermöglichen es uns, die Instrumente **zu einem unglaublich günstigen Preis** anzubieten.

Unsere Djemben werden **mit einem Finish aus Leinöl veredelt**. Dieses dringt sehr tief ins Holz ein, wodurch es unanfälliger gegen Risse wird. Die dichtere und härtere Holz-Oberfläche reflektiert den Klang deutlich besser. Dadurch entsteht ein noch besserer Ton mit mehr Attack.

Djembe, Höhe: ca. 30 cm, Ø ca. 18 cm

89195H43* **36,⁵⁵ / 43,⁵⁰ €**

Djembe, Höhe: ca. 40 cm, Ø ca. 21 cm

89196H43* **72,²³ / 85,⁹⁵ €**

Djembe, Höhe: ca. 50 cm, Ø ca. 23 - 25 cm

89197H43* **101,⁶⁴ / 120,⁹⁵ €**

Djembe, Höhe: ca. 60 cm, Ø ca. 26 - 29 cm

89189H43* **140,²⁹ / 166,⁹⁵ €**



Große Djemben mit Standbein

Hier haben auch jüngere Schülerinnen und Schüler die Möglichkeit, große Djemben sitzend zu spielen. Dank der drei ausgesägten Standbeine entfaltet sich jederzeit der volle Klang der Trommeln. Die Djembe muss weder hingelegt noch zwischen den Beinen fixiert werden. Ihre Schülerinnen und Schüler konzentrieren sich vollständig auf den Trommel-Rhythmus. Die Instrumente bieten ein **ausgezeichnetes Klangspektrum mit kräftigen Bässen**.

Jede Djembe ist aus einem Stück Hartholz gefertigt und mit ausgesuchten Ziegenfellen bespannt.

Djembe mit Standbeinen

Höhe: ca. 60 cm, Ø ca. 30 cm

84022H43* **167,²³ / 199,- €**

Djembe mit Standbeinen

Höhe: ca. 65 cm, Ø ca. 35 cm

84023H43* **200,⁸⁴ / 239,- €**



Boden-Trommeln

Verbinden hervorragende Percussion-Sounds mit bildender Kunst

Ihre Musizierenden werden die Trommeln lieben. Das **außergewöhnliche, strahlende Design – angelehnt an den Jugendstil** – wird der neue Blickfang in Ihrem Musikzimmer. Dank des **geringeren Gewichts der Holz-Körper** sind die Trommeln für alle von der Vorschule bis zur Sekundarstufe sehr leicht einsetzbar. Ineinandergestapelt lagern Sie die Instrumente auf kleinstem Raum.

Bezogen mit robustem und langlebigem Kunststoff-Fell. Lieferung inkl. 2 Schlägel

84203H43* Ø 20 cm, Höhe: 22 cm **49,⁵⁴ / 58,⁹⁵ €**

84202H43* Ø 25 cm, Höhe: 22 cm **55,⁰⁴ / 65,⁵⁰ €**

84201H43* Ø 35 cm, Höhe: 29 cm **67,⁶⁵ / 80,⁵⁰ €**

84204H43* Ø 56 cm, Höhe: 18 cm **121,⁸¹ / 144,⁹⁵ €**

4 Boden-Trommeln

Ø 20, 25, 35 & 56 cm sowie 8 Schlägel

84222H43* **264,⁷¹ / 315,- €**





Magischer Zylinder

Die Kinder sehen auf jeder Karte eine Aufgabe. Sie nennen die Lösung und werfen die Karte in den Zylinder. Dort wird sie gedreht. Unten erscheint die Karte wieder mit der Lösung nach oben. So zeigt der Zylinder schnell und schlaue die richtige Antwort. Der Zylinder ist aus solidem Kunststoff hergestellt. Die Lieferung erfolgt ohne Spielkarten.
H x B x T: 24 x 24 x 30 cm

87085H43

18,07 / 21,50 €



Übungskarten „Notenrätsel I“

Töne der C-Dur-Tonleiter im Violinschlüssel
Auf der Vorderseite der Übungskarten sind Noten und Buchstaben abgedruckt. Sobald die Lernenden die Note erkennen und den Notennamen einsetzen, ergibt sich das Lösungswort.

Kunststoffbox mit 46 Übungskarten

84519H43*

5,21 / 6,20 €



Übungskarten „Notenrätsel II“

Chromatische C-Dur-Tonleiter im Violinschlüssel
Das Rätsel für Fortgeschrittene mit Vorzeichen (Kreuz, B und Auflösungszeichen).

Kunststoffbox mit 46 Übungskarten

84520H43*

5,21 / 6,20 €



Übungskarten „Musikinstrumente“

Musikinstrumente erkennen, benennen und einer Instrumentenfamilie zuordnen – mit diesem Kartensatz lernen Ihre Lernenden das im Nu.

Kunststoffbox mit 58 Übungskarten

84518H43*

5,21 / 6,20 €



Übungskarten „Allgemeine Musiklehre“

Mit diesem Kartensatz können Ihre Schülerinnen und Schüler spielend das gelernte Musikwissen anwenden und vertiefen. Enthalten sind Fragen zu **Notennamen, Notenwerten und Pausenzeichen**.

Kunststoffbox mit 47 Übungskarten

84507H43*

5,21 / 6,20 €

Übungskarten „Allgemeine Musiklehre 2“

Mit diesem Kartensatz können Ihre Kinder spielend das gelernte Musikwissen anwenden und vertiefen. Enthalten sind viele weitere Fragen zu **Notennamen, Notenwerten und Pausenzeichen**.

Kunststoffbox mit 47 Übungskarten

84658H43*

5,21 / 6,20 €



Handbemalter Bambus-Rainmaker

Unsere Rainmaker bringen mehr Farbe in Ihr Musikzimmer. Jedes Instrument wird individuell von Hand bemalt. Die authentischen Regengeräusche entstehen durch Kieselsteine, die über kleine Holzdübel rasseln.

Ø ca. 8 cm, Länge: ca. 80 cm

88562H43

28,⁹⁹ / 34,⁵⁰ €

Rainmaker aus Chile

Der Rainmaker entstammt ursprünglich dem chilenischen Hochland und wurde dort für Regenzeremonien verwendet. Durch Drehbewegungen fallen die kleinen Steine im Instrument von einem Stachel zum nächsten. Dadurch entsteht ein gleichmäßiger Regenklang. Er reicht vom feinen Nieselregen bis hin zum mächtigen Platzregen.

Ø ca. 4 - 6 cm, Länge: ca. 50 cm

4272H43*

18,⁴⁵ / 21,⁹⁵ €

Ø ca. 6 - 8 cm, Länge: ca. 50 cm

4273H43*

24,⁷⁹ / 29,⁵⁰ €

Ø ca. 6 - 8 cm, Länge: ca. 100 cm

4274H43*

41,⁶⁰ / 49,⁵⁰ €



Kazoo-Dose

Diese Dose sorgt für neuen Schwung in Ihrem Musikunterricht!

Kazoos sind einfach zu spielen und geniale Effekt-Instrumente für Ihren Unterricht! Die kleinen Instrumente gehören zu den Ansingtrommeln, Notenkenntnis ist so gut wie nicht erforderlich. Durch Ansprechen oder Ansingeln wird die Membran im Kazoo in Schwingung versetzt, heraus kommt der typisch schnarrende Kazoo-Sound. Ihre Schülerinnen und Schüler müssen beim Singen einfach ungefähr den Ton des gewünschten Liedes treffen. Die Hemmschwelle, die viele Kinder beim Vorsingen haben, wird effektiv abgebaut. Ihre Lernenden sind mit Freude dabei, Lieder und Rhythmen in schnarrendem Sound wiederzugeben. Dose mit 40 Kazoos, Instrumente auswaschbar, Länge: 12 cm, in Überraschungsfarbe

754575H43

53,³⁶ / 63,⁵⁰ €



Ocean-Drum im farnefrohen Meeres-Design

Das Design des Instruments erweckt Vorstellungen vom Meer. Der Boden besteht aus einem robusten Gewebe. Fantasiervoll zeigt es eine Unterwasserwelt. Die Schülerinnen und Schüler ahmen fast alle Arten von Meeresrauschen nach. Ø 35 cm, Höhe: 6,5 cm

84401H43*

40,²⁹ / 47,⁹⁵ €



Gewittertrommel

Es donnert, es blitzt (akustisch) ... mit dieser Gewittertrommel erzeugen Sie Gewitterstimmung im Klassenzimmer. Vertonen Sie Gedichte, Märchen oder Fantasierreisen, indem Sie die Trommel schütteln. Durch einfaches Variieren der Öffnung mit den Händen, durch Schlagen und Kratzen an der Feder können Sie eine Vielzahl von Effekten erzielen. Höhe: 26 cm, Ø 8 cm

84479H43*

16,⁷⁶ / 19,⁹⁵ €



Riesen-Holz-Guiro (mexikanisch)

Fischform, mit Scraper, Länge: 40 cm

4380H43 Stück

16,³⁹ / 19,⁵⁰ €



[Versandkosten: 5,⁸⁰ / 6,⁹⁰ € – Versandkosten Flexeo®-Möbel: 30,- / 35,⁷⁰ € pro Möbelstück]



Schellenkranz

Mit 10 Schellen

Die farbigen Griffe bestehen aus transparentem Kunststoff. Die Instrumente klingen angenehm hell und kräftig. H x B x T: 4 x 8 x 10 cm. Lieferung in Überraschungsfarbe

8310H43 Stück

5,13 / 6,10 €



Glockenstab

Holz und Kunststoff, mit 25 Glocken. Die vielen Glocken erinnern an einen großen Schlitten in einer verschneiten Landschaft. Höhe: 32 cm, Ø 7 cm

5804H43

14,71 / 17,50 €

Holzstab mit 5 Schellen

Die Schellen sind an einem Holzstab befestigt und erzeugen einen besonders schönen, hellen Klang. B x H: 2 x 16,5 cm

4807H43

8,15 / 9,70 €



Schellenkranz

Lederband mit Holzgriff. Eine große und 6 kleine Schellen. H x B x T: 12 x 12 x 2 cm

4107H43*

12,60 / 14,99 €



Afuche-Cabasa

Metalperlen rotieren um einen gewellten Zylinder. Dadurch wird ein lauter Klang erzeugt. Sie eignet sich sowohl als Rhythmikinstrument als auch für verschiedene Effekte. Das Instrument ist sehr leicht zu spielen.

Standardgröße, Ø 10,5 cm

4971H43

37,39 / 44,50 €

Afuche-Cabasa, mini (für Kinderhände), Ø 8 cm

Besonders geeignet für feine Effekte.

4972H43

23,49 / 27,95 €

Rhythmik-Taschen

praktische Aufhängung

sichere Unterbringung

jede Menge Stauraum

19 Instrumente

26 Instrumente

Rhythmik-Tasche

Die neuen Betzold-Rhythmik-Taschen präsentieren sich in neuem Look und mit verbessertem Innenleben. Jetzt mit noch mehr Fixierungsmöglichkeiten für Ihre Ordnung. Die Innentaschen mit Taschenklappen helfen Ihnen beim Verstauen der Instrumente und vermeiden das Herumfliegen dieser beim Transport. Werfen Sie sich die Tasche zum Transport mit den verstellbaren Trageriemen bequem über die Schulter. Die Aufhängung bietet Ihnen die Möglichkeit, die Tasche im Musikraum an die Wand zu hängen.

Material: 100 % Polyester

H x B x T Tasche geschlossen: 42 x 39 x 10 cm

Inhalt:

- 1 mexikanisches Holzguiro
- 2 farbig lackierte Holzkastagnetten
- 1 Stielkastagnette
- 1 großer Schellenring mit 6 Paar Schellen
- 1 Paar Fingercymbeln
- 4 Schüttel-Eier
- 3 Triangeln
- 1 Tamburin
- 1 Holzblocktrommel
- 2 Röhrentrommeln
- 1 Tonblock aus Holz
- 1 Paar Claves aus Buchenholz

Zusätzlicher Inhalt der Rhythmik-Tasche mit 26 Instrumenten:

- 3 kleine Schellenringe
- 1 Schellenstab mit 5 Schellen
- 2 Paar dunkel lackierte Claves aus Kokosholz
- 1 Maracas-Stab

Alle [Warnhinweis: 43 \(Seite 306\)](#)

758325H43 mit 19 Instrumenten

84,⁸³ / 100,⁹⁵ €

758326H43 mit 26 Instrumenten

110,⁰⁴ / 130,⁹⁵ €

Schüttel-Eier

Mini-Maracas in Eierform und -größe aus hochwertigem ABS-Kunststoff. Jede Farbe hat einen anderen Klang. Kinder und auch Erwachsene finden spielerisch zur Musik. Das gelbe Ei klingt am hellsten, dann werden die Sounds in der Reihenfolge pink, grün und blau tiefer und kräftiger. Höhe: ca. 5,5 cm, Ø ca. 4 cm
Alle [Warnhinweis: 43 (Seite 306)]

4 Schüttel-Eier

(gelb, pink, grün und blau)

4955H43

[7,³⁹ / 8,⁸⁰ €]

2 Ergänzungs-Eier mit dunkleren Tönen

(schwarz & braun)

84002H43

[4,¹² / 4,⁹⁰ €]

6er-Satz

(gelb, pink, grün, blau, braun und schwarz)

83997H43

[11,²⁶ / 13,⁴⁰ €]



Schüttel-Eier-Klassenbox

40 Schüttel-Eier in sechs verschiedenen Farben (8x Nr. 4955H43, 4x Nr. 84002H43).
In praktischer Aufbewahrungsbox (Nr. 81753H43)
[Warnhinweis: 43 (Seite 306)]

84052H43

[71,³⁹ / 84,⁹⁵ €]



Abb. ähnlich



Shaker-Box

26 Shaker zum Top-Preis

Alle Shaker, die Sie für die verschiedensten Begleit-Rhythmen brauchen.

Die Shaker-Box bietet:

4 große Holz-Maracas, 6 Schüttel-Eier, 4 Plastik-Mini-Maracas, 2 Holz-Mini-Maracas, 2 Kürbis-Shaker, 2 Fell-Maracas, 6 Frucht-Shaker. Inkl. praktischer Aufbewahrungsbox

[Warnhinweis: 43 (Seite 306)]

84214H43*

[117,⁶¹ / 139,⁹⁵ €]

Latin-Set

Für dauerhaften Hintergrund-Sound
Instrumenten-Set für 13 Musizierende

- Chekere, 26 cm, Ø ca. 18 cm
- Afuche, Ø 8 cm, Afuche, Ø 10,5 cm
- Schellenring, Ø 25 cm, 8 Paar Schellen
- Schellenring, Ø 20 cm, 6 Paar Schellen
- Caxixi, klein, Caxixi, groß

- Holz-Guiro, 31,5 cm, Holz-Guiro, 35 cm
- Fell-Maracas, 15 cm, Holz-Maracas
- Vibra Slap
- Apito-Holzpfife
- Aufbewahrungsbox aus Kunststoff

89489H43*

[180,⁶³ / 214,⁹⁵ €]

Klassensatz mit 25 Körperinstrumenten

Wenn sich die Klasse bewegt und tanzt, bekommt jedes Kind ein Instrument. Der Satz befindet sich in einer Stapelbox mit Klemmdeckel.

Inhalt:

- 5 Armreifen mit je 5 Glocken
- 5 Armreifen mit je 5 Schellen
- 5 Fußreifen mit je 6 Glocken
- 5 Fußreifen mit je 6 Schellen
- 5 Armglockenbänder mit je 4 großen Schlittenglocken

6971H43*

[125,²¹ / 149,- €]





15-teiliges Klassen-Trommel-Set

Das Klassen-Trommel-Set bietet Ihnen einen optimalen Mix aus Tamburinen, Handtrommeln und Schellenringen. Sie erhalten alles, was Sie für stimmige Begleitarrangements benötigen. In der praktischen Aufbewahrungsbox sind alle Instrumente sicher und ordentlich gelagert. Sie haben alle Trommeln stets griffbereit.

Inhalt:

- 2 Schellenringe, Ø 20 cm, 6 Paar Schellen (5260H43)
- 2 Schellenringe, Ø 25 cm, 8 Paar Schellen (5261H43)
- 1 Tamburin, Ø 25 cm, 14 Paar Schellen (88741H43)
- 2 Rahmentrommeln mit Kunststoffbezug (8904H43 + 8903H43)
- 3 Tamburine (88742H43, 4180H43, 4181H43)
- 4 Rahmentrommeln mit Naturfell (4143H43, 4144H43, 4146H43, 4147H43)
- 1 Aufbewahrungsbox (75439H43)

84093H43*

184,⁸³ / 219,⁹⁵ €



Percussions-Tasche

Mit 24 Instrumenten und Schlägeln

Sie bekommen eine haltbare Tasche mit Reißverschluss aus 100 % Nylongewebe. Alle Instrumente sind übersichtlich untergebracht. Wenn Sie die offene Tasche an die Wand hängen wollen, stehen Ihnen außer dem Griff noch 2 Ösen zur Verfügung.

Inhalt:

- 4 Triangeln
- 1 Guiro
- 1 Tonblock
- 1 Röhrentrommel
- 1 Tamburin
- 1 Schellenring
- 1 Paar Cymbeln, 20 cm, heller Ton
- 1 Paar Cymbeln, 27 cm, tiefer Ton
- 2 Paar Claves, 17 cm
- 4 Paar Claves, 13 cm
- 2 Armschellenbänder
- 1 Paar Maracas
- 1 Schellenstab
- 2 Paar Mini-Maracas
- 1 Cowbell mit Schlägel

88641H43

125,²¹ / 149,- €





Klassenrhythmik-Set

In der praktischen Kunststoff-Aufbewahrungsbox
mit 30 Instrumenten und Schlägeln

H x B x T Box: 20 x 48 x 38 cm

Inhalt:

- 1 Drachenmaul
- 1 Tamburin (Ø 20 cm)
- 1 Schellenring (Ø 20 cm)
- 4 Schüttel-Eier
- 4 Paar Schlagstäbe (Claves)
- 1 Röhrentrommel
- 1 Holz-Guiro
- 1 Vier-Töne-Block
- 1 Paar Mini-Maracas
- 2 Holzstäbe mit Glöckchen
- 2 Doppel-Schellenstäbe
- 1 Stielkastagnette (Holz)
- 4 Holz-Rundkastagnetten
- 1 Schellenkranz mit Holzgriff
- 1 Plastik-Schellenkranz
- 2 Paar Fingercymbeln
- 1 Triangel (15 cm)
- 1 Triangel (10 cm)

Warnhinweis: 43 (Seite 306)

81950H43

134,41 / 159,95 €

Versandkosten: 5,80 / 6,90 € – Versandkosten Flexeo®-Möbel: 30,- / 35,70 € pro Möbelstück





magⁿet
haftend

Haft-Notentafeln, einhängbar

Alle Tafeln haben zwei Tafelflächen (Vorder- und Rückseite). Diese sind wahlweise auf einer oder beiden Seiten mit Notensystemen bedruckt (Linienabstand 2,5 cm). Die grüne Tafeloberfläche ist mit Kreide beschreibbar und trocken oder nass abwischbar. Die weiße Tafeloberfläche ist mit Whiteboard-Stiften beschreibbar. Alle Tafeln sind magnethaftend.

B x H: 150 x 120 cm

Lieferung der Tafeln ohne Stative und Noten

1.. Eihängetafel weiß, eine Seite mit Notensystemen bedruckt, Rückseite unlinierte Schreibfläche

84512H43* [360,⁵⁰ / 429,- €]

2.. Eihängetafel weiß, beide Seiten mit Notensystemen bedruckt

84511H43* [373,⁹⁵ / 445,- €]

3.. Eihängetafel grün, eine Seite mit Notensystemen bedruckt, Rückseite unlinierte Schreibfläche (ohne Abb.)

84510H43* [360,⁵⁰ / 429,- €]

4.. Eihängetafel grün, beide Seiten mit Notensystemen bedruckt (ohne Abb.)

84509H43* [373,⁹⁵ / 445,- €]



magⁿetisch

5.. Magnetisches Notensystem

Gerade kein Musikraum frei und im Klassenzimmer keine Notentafel? Kein Problem: Mit diesem mobilen, magnetischen Notensystem können Sie an jeder Tafel Musiktheorie unterrichten. Einfach den Streifen auf der Innenseite der Tafel anbringen (oder ggf. auf die passende Größe zuschneiden) und schon kann es losgehen.

Das Notensystem ist sowohl **magnetisch als auch magnethaftend**, d. h. Sie können darauf auch mit magnetischen Notensätzen arbeiten. Zudem können Sie es auch mit Whiteboard-Stiften beschreiben.

B x H: 195 x 27 cm

Linienabstand: 2,5 cm. Lieferung ohne Noten

84631H43 [53,⁷⁴ / 63,⁹⁵ €]



6.. Haft-Notensatz, schwarz/rot

240-teiliger Notensatz für Flipcharts und weiße Notentafeln. Alle Noten und Zeichen sind aus stabilem Kunststoff hergestellt. Die Rückseiten sind magnetisch und somit für Stahltafeln geeignet.

Größe für Norm-Notenlinien mit einem Linienabstand von 2,5 cm

Farbe: Schwarz/Rot

84632H43 240 Teile [65,⁹⁷ / 78,⁵⁰ €]



magⁿetisch



7.. Haft-Notensatz, schwarz/rot, in praktischer Aufbewahrungsbox

Bestellen Sie den 240-teiligen Notensatz gleich in der transparenten, stabilen Aufbewahrungsbox mit Sortiereinsatz und Deckel.

84513H43 240 Teile + Box [71,³⁹ / 84,⁹⁵ €]

SPORT & SPIEL



Schulhof-Fußball

Da macht das Kicken in der Pause gleich doppelt so viel Spaß. In supercoolen trendigen Farben! Hervorragend zum Torwandschießen oder zum normalen Kicken. Für Rasen und Schulhof. Hier können sich Kinder so richtig austoben und sportlich aktiv sein. Schult spielerisch das Sozialverhalten.

Ideale Größe für Kinder und Jugendliche

Mit Ventil zum Aufpumpen. Ø 22 cm, Material: Gummi

757112H43 Stück **8,24 / 9,80 €**



Schul-Fußball

Beste Schul-Qualität, **sorgfältig von Hand genäht.**

Preisgünstiger Trainingsfußball in offizieller Größe und Gewicht. Farbe: Blau

34276H43 Stück, Größe 5 **16,76 / 19,95 €**



Schulhof-Fußball

Ein robuster Fußball, der auch ein Spiel auf dem Pausenhof problemlos mitmacht. Die widerstandsfähige Gummihülle ist besonders dick und leicht abwaschbar.

Größe 5, Ø 22 cm, 470 g

34170H43 Stück, Größe 5 **8,24 / 9,80 €**



Leicht-Volleyball

Preiswerter Übungsball mit deutlich reduziertem Gewicht (200 - 220 g) bei Original-Größe. Sehr einfach zu schlagen und zu kontrollieren, daher ideal geeignet für Kinder und zu Beginn.

Besonders weiches PU-Obermaterial für sanfte Ballkontakte. 18-teilig, handgenäht

34282H43 Stück, Größe 5 **16,76 / 19,95 €**



Schul-Basketball

Ausgezeichneter Trainingsball mit einem hervorragenden Preis-Leistungs-Verhältnis!

Sehr gute Sprungeigenschaften und eine besonders griffige Oberfläche machen diesen Ball ideal für den Schulalltag.

754445H43 Stück, Größe 5 **11,34 / 13,50 €**

756207H43 Stück, Größe 7 **13,03 / 15,50 €**

Fahrbarer Basketball-Korb

Der mobile Basketball-Korb ist die perfekte Lösung für **mehr Erfolgserlebnisse!**

Die Höhe kann kinderleicht **zwischen 113 und 190 cm** stufenlos an die Spielenden angepasst werden. Von den 4 leichtlaufenden Gummirollen sind 2 feststellbar.

Der komplette Wagen ist aus Metall gefertigt und steht sehr stabil. Inkl. Netz (100 % Polyamid)
Lieferung ohne Ball

33805H43* **152,06 / 180,95 €**



Ballgrößen-Info

Basketball:

Gr. 1	Umfang 42 - 44 cm	170 - 180 g
Gr. 3	Umfang 56 - 58 cm	300 - 330 g
Gr. 5	Umfang 69 - 71 cm	470 - 500 g
Gr. 6	Umfang 72 - 74 cm	510 - 567 g
Gr. 7	Umfang 75 - 78 cm	567 - 650 g



Beach-Volleyball

Langlebiger Ball mit sehr gutem Preis-Leistungs-Verhältnis. Mit seiner besonders weichen und griffigen Oberfläche aus Synthetik-Leder eignet er sich hervorragend für den Anfang.

Wetterfest, formstabil und robust. 18-teilig, handgenäht. Offizielle Größe und Gewicht

34281H43 Größe 5, Stück **14,71 / 17,50 €**



Schul-Volleyball

Die weiche „Soft Touch“-Oberfläche aus Synthetik-Leder ist gerade zu Beginn sehr angenehm zu spielen. Die einzelnen Paneele sind nicht geklebt, sondern sorgfältig vernäht. Das garantiert eine lange Lebensdauer. Ideal für den Schulalltag!

34285H43* Größe 5, Stück **16,76 / 19,95 €**



Indoor-Fußball

Dieser Hallenfußball aus hochwertigem Nadelfilz überzeugt in jeder Spielsituation. Dank bester Qualität ist dieser Ball den höchsten Anforderungen gewachsen.

Farbe: Gelb

34280H43 Größe 5 **27,31 / 32,50 €**



Soft-Indoor-Fußball

Aus **veloursähnlichem Material**, mit besonders haltbarer Blase; sorgfältige Verarbeitung für höchste Beanspruchung in der Halle.

Nur in der Halle verwenden!

Farbe: Gelb/Grau

34279H43 Größe 5 **25,63 / 30,50 €**



Soft-Football

Auch Football-Stars haben mal klein angefangen. Mit diesem Ball werden Sie Ihre Schülerinnen und Schüler begeistern.

Die beschichtete Oberfläche ist außergewöhnlich weich und dennoch robust und langlebig.

Länge: 22 cm, ca. 170 g

35968H43 **9,92 / 11,80 €**



Ball-Set „Basketball Junior“

10 Schul-Basketbälle, Gr. 5 (754445H43)
1 Ballnetz (3469H43, 100 % Polypropylen)

33576H43 **85,67 / 101,95 €**



1· Soft-Fußball, gelb

Sehr weicher Softball in toller Fußball-Optik. Größe und Gewicht entsprechen den offiziellen Richtlinien. In 2 verschiedenen Größen

Größe 4

35153H43 Ø 20 cm, 350 g **12,52 / 14,90 €**

Größe 5

35154H43 Ø 22 cm, 450 g **14,24 / 16,95 €**

2· Hypersoft-Fußball, orange

Weicher kann ein Ball für den Pausenhof nicht sein! Diese Bälle aus der Kogelan-Serie sind gerade für jüngere Kinder perfekt geeignet.

Größe 4

33621H43 Ø 20 cm **12,52 / 14,90 €**

Größe 5

33622H43 Ø 22 cm **14,24 / 16,95 €**

3· Soft-Volleyball

Der weiche Ball ist hervorragend für die Anfänger-Schulung einsetzbar, da er den Kindern jede Ballangst nimmt. Auch ideal als Beachvolleyball für draußen.

35160H43 Größe 5, Ø 22 cm **13,40 / 15,95 €**

4· Soft-Handball

Die kleine Größe ist besonders gut für Kinderhände geeignet. Außer für das Handball-Spiel auch ideal für viele andere Mannschaftsspiele einsetzbar.

35158H43 Größe 1, Ø 16 cm **13,03 / 15,50 €**

Die innovative Ball-Reihe aus hochwertigem Weichplastik mit tollen Sprungeigenschaften. Durch die supersofte Oberfläche eignen die Bälle sich hervorragend, um Kinder ohne Angst vor Verletzungen an die jeweilige Sportart heranzuführen. Trotzdem sind die Bälle **äußerst robust und abriebfest.** Dadurch sind sie auch für den Einsatz auf dem Pausenhof sehr gut geeignet.



5· Mini-Handball

Ø 16 cm, Gewicht: 150 g

3225H43* Weiß **23,95 / 28,50 €**

6· Farbige Trainings-Handbälle

Beste Spieleigenschaften und hervorragende Qualität, verbunden mit toller farbiger Optik lassen diese Bälle zu einem besonderen Spielerlebnis werden. Offizielles Gewicht und Größe!

3849H43 Mini, Größe 0 **24,33 / 28,95 €**

3848H43 Schüler, Größe 1 **24,79 / 29,50 €**



Außergewöhnlich
griffig!

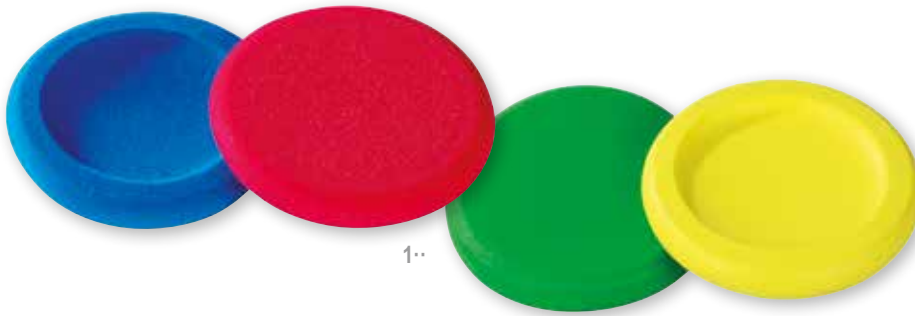

1..

1.. Wurfscheibe „Soft“

Extrem leichte Wurfscheibe aus hochelastischem Schaumstoff mit tollen Flugeigenschaften; unzerbrechlich, für Spielspaß ohne jedes Risiko. Lieferung in Überraschungsfarbe. Unbeschichtet, ca. 25 g, Ø 22 cm

[Warnhinweis: 1 (Seite 306)]

35458H43 Stück

3,28 / 3,90 €

**2.. Preisgünstige Softbälle**

Hochwertige Schaumstoffbälle mit einer **dauerhaften Beschichtung**, wasserabweisend, **gute Sprungeigenschaften**

Ø 9 cm, 22 g

3283H43 Gelb

4,96 / 5,90 €

33173H43 Grün

4,96 / 5,90 €

Ø 16 cm, 100 g

3291H43 Rot

11,93 / 14,20 €

33174H43 Blau

11,93 / 14,20 €

Ø 18 cm, 140 g

3284H43 Blau

13,87 / 16,50 €

33175H43 Rot

13,87 / 16,50 €

Ø 21 cm, 200 g

3285H43 Weiß

19,29 / 22,95 €

33176H43 Violett

19,29 / 22,95 €



2..



3..

3.. Preisgünstige Softbälle

Beschichtet, wenig springend, 65 g, Ø 15 cm

33195H43* Rot

33196H43* Blau

33197H43* Gelb

33198H43* Grün

33199H43* Lila

33993H43* Orange

33992H43* Pink

je 7,73 / 9,20 €

4.. Tennisball

33211H43 ca. 60 g, Ø 6 cm

1,85 / 2,20 €

4..



5..

5.. Soft-Tennisbälle

Gut springend mit dauerhafter Beschichtung

33212H43 ca. 30 g, Ø 7 cm

1,67 / 1,99 €

Sehr gut springend mit dauerhafter Beschichtung

33357H43 ca. 60 g, Ø 9 cm

3,87 / 4,60 €



Soft-Fußball „Mini“

Der kleine Bruder – perfekt für jüngere Schülerinnen und Schüler!

33915H43 Ø 15 cm, 130 g **10,⁸⁴ / 12,⁹⁰ €**



Soft-Fußball

Mit diesem Softball aus 100 % Polyurethan nehmen Sie den Schülerinnen und Schülern die Angst vor harten Lederfußbällen.

Dank wasserfester Beschichtung ist er sehr widerstandsfähig und somit **ideal für Halle und Rasen**.

Die guten Sprung- und Flugeigenschaften werden Sie überzeugen. Größe 4: Ø 20 cm, 400 g

33200H43 Stück, Größe 4 **16,³⁹ / 19,⁵⁰ €**



Schaumstoffwürfel

Für erste Wurf- und Fangversuche

Die superweichen Würfel aus Vollschaumstoff sind für jede Art von Würfelspiel ideal geeignet. Zusätzlich sind sie perfekt zum Kicken, Fangen und Werfen. Durch ihre Größe von 16 cm animieren sie Ihre Lernenden zu neuen Spielideen. Dank des weichen Schaumstoff-Materials bleiben auch alle Fenster heil.

- gute Sprungeigenschaften
- für drinnen und draußen
- Gewicht je Würfel ca. 150 g

3 oder 4 unbeschichtete Würfel in einem praktischen Netz

757373H43* 3 Stück (Rot, Gelb, Blau)

14,²⁴ / 16,⁹⁵ €

762374H43* 4 Stück (Rot, Gelb, Blau, Grün)

18,⁴⁵ / 21,⁹⁵ €



Komm-zurück-Fußball

Nie mehr fliegt der Ball davon!

Einfach den Gürtel umschnallen und schon geht's los. Der robuste Kunststoff-Ball hängt sicher an der hochelastischen Gummischnur. Die Kinder kicken oder werfen – immer kommt der Ball zurück. Die Gürtelgröße ist individuell einstellbar. Ø Ball: ca. 19 cm

Warnhinweis: 4 (Seite 306)

33534H43

10,²⁵ / 12,²⁰ €



Barfuß-Bälle

Superweiche Vollschaumstoff-Bälle, mit denen auch mal barfuß Fußball gespielt werden kann.

3 Stück (Gelb, Blau, Rot) im Netz
Material Bälle: 100 % Polyurethan

Mini: Ø 12 cm, ca. 48 g

34139H43 3 Stück **9,⁵⁸ / 11,⁴⁰ €**

Groß: Ø 20 cm, ca. 175 g

34138H43* 3 Stück **13,⁰³ / 15,⁵⁰ €**

- 3 Bälle im Set
- besonders weich und griffig
- vielseitig einsetzbar



Softbälle-Set

4 Softbälle im Set. Die weichen Bälle eignen sich ideal für erste Erfahrungen in zahlreichen Ballsportarten. Die Bälle sind aus Vollschaumstoff hergestellt und haben einen Ø von je 12 cm bzw. 20 cm, bei einem Gewicht von ca. 50 g bzw. 200 g.

Inhalt: 4 Softbälle in Petrol, Pink, Orange und Hellgrün
Ø 12 cm oder Ø 20 cm

Material: Vollschaumstoff

762373H43 Ø 12 cm, 4 Stück

13,⁴⁰ / 15,⁹⁵ €

762372H43* Ø 20 cm, 4 Stück

17,⁶¹ / 20,⁹⁵ €



Laufstelzen

Balancier-Übungen, Geschicklichkeitsläufe oder Wettrennen – viele Spiele zur Förderung der Motorik sind möglich. An den bunten Stelzen aus robustem Kunststoff mit reißfesten Kordeln werden Sie lange Freude haben.

Made in Germany

Alle [Warnhinweise: 3, 4 \(Seite 306\)](#)

Höhe: jeweils ca. 12 cm, Ø 9,5 cm
belastbar bis max. 40 kg

33329H43* Set mit 3 Paar (Blau, Rot, Gelb) **18,07 / 21,50 €**

850102H43* Set mit 3 Paar (Pink, Orange, Grün) **18,07 / 21,50 €**

35446H43* Set mit 6 Paar (Blau, Rot, Gelb, Pink, Orange, Grün) **31,51 / 37,50 €**



Laufstelzen-Set

Ideal für viele Geschicklichkeits- und Motorikübungen. Hergestellt aus Biokunststoffgranulat, bestehend aus nachwachsenden Rohstoffen. Die nachhaltige Alternative zu herkömmlichen Kunststoff-Laufstelzen.

Set mit 3 Paar in Gelb, Rot und Blau

Höhe: jeweils ca. 12 cm, Ø 9,5 cm

Material: Biokunststoff mit sichtbaren Holzfasern

Belastbarkeit: max. 40 kg

[Warnhinweise: 3, 4 \(Seite 306\)](#)

761625H43* Set mit 3 Paar **19,29 / 22,95 €**



Auf die Plätze –
fertig –
los!



Satz mit 6 Mini-Softbällen

Die 6 Bälle in fröhlichen Regenbogenfarben motivieren zur Bewegung und bringen Schwung in den Schultag. **Die hochwertigen Softbälle sind unbeschichtet und springen ausgezeichnet.**

Ø 9 cm, ca. 30 g je Ball

[Warnhinweis: 1 \(Seite 306\)](#)

33183H43* 6 Stück **19,29 / 22,95 €**



Preisgünstige Softbälle

Beschichtet, wenig springend, Ø 15 cm, 65 g

- 33195H43** ■ Rot
- 33993H43** ■ Orange
- 33197H43** ■ Gelb
- 33198H43** ■ Grün
- 33196H43** ■ Blau
- 33199H43** ■ Violett
- 33992H43** ■ Pink

je **7,73 / 9,20 €**

Mannschaftshemden

Luftige und sehr leichte Mannschaftshemden aus 100 % Polyester. Größe S ist geeignet für Kinder bis 12 Jahre, Größe L für ältere Schülerinnen und Schüler. Waschbar bei 40 °C

33441H43 Größe S, Rot je 5,46 / 6,50 €
33442H43 Größe S, Blau

33443H43 Größe L, Rot je 5,80 / 6,90 €
33444H43 Größe L, Blau



Abb. ähnlich



Ball-Kompressor

Elektrischer Ballkompressor, 220 V, ohne Öl-Wartung. Mit Manometer und 3 Ballnippeln, die als Aufsätze das Aufpumpen fast aller Bälle ermöglichen. Füllzeit z. B. für einen Fußball ca. 30 Sekunden. H x B x T: 18 x 19 x 14 cm, Gewicht 2 kg

3480H43* 110,88 / 131,95 €

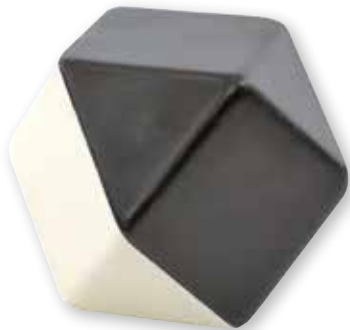

Bliteball

In Anlehnung an das traditionelle Fußballbrettspiel ist Bliteball (Black-White-Ball) die Trendsportart für Halle und Sportplatz. Die oben liegende Farbe entscheidet, welche Mannschaft in Ballbesitz ist. Lustige Abwandlung des Kleinfeldfußballs für Schülerinnen und Schüler jeder Altersstufe. 12-eckiger, beschichteter Schaumstoffball, schwarz/weiß

33926H43* Ø 23 cm 16,76 / 19,95 €

Super-Sparset Mannschaftshemden

Das Set enthält 20 Hemden in Größe S (10 in Blau, 10 in Rot) und eine praktische Tasche (100 % Nylon) mit Netzeinsatz für optimale Durchlüftung. Lieferung der Tasche in Überraschungsfarbe

33818H43 95,76 / 113,95 €





Ballnetz mit Sammelring

Bis zu **20 Bälle der Größe 5** können in dem stabilen Netz untergebracht werden. Dank des praktischen Rings erfolgt das Einsammeln besonders schnell und einfach. Netz aus 100 % Polyethylen. Lieferung ohne Bälle

36285H43

8,⁹⁹ / 10,⁷⁰ €

Ball-Set „Fußball“

Extra zugeschnitten auf Ihren Bedarf.

Inhalt des Sets:

- 2 Wettspielbälle „Legend“
- 8 Trainingsbälle „Jewel“
- 1 Hallenfußball „Soft-Indoor“
- 1 Ballnetz (100 % Polypropylen)

33118H43*

168,⁰³ / 199,⁹⁵ €

Große Ball-Tasche

Praktische Aufbewahrungstasche aus 100 % Polyester mit gepolstertem Tragegriff, Handgriffen und leicht laufenden Gummirollen. Somit kann die Tasche auch bequem und ohne Anstrengung von Kindern gezogen werden.

Farbe: Blau, H x B x T: ca. 40 x 80 x 35 cm
Lieferung ohne Ball

36379H43*

41,⁹⁷ / 49,⁹⁵ €



Unihockey-Schläger, einzeln

Unihockey-Schläger, Schaftlänge 80 cm

3936H43 ■ Rote Schaufel

3937H43 ■ Gelbe Schaufel

je 8,²⁴ / 9,⁸⁰ €

Unihockey-Set

Stabile Unihockey-Schläger aus besonders bruchstärkerem Kunststoff – ideal für den Einsatz sowohl in der Halle als auch im Freien (auf Rasen).

Satz mit 12 Unihockey-Schlägern, Schaftlänge 80 cm (6 in Rot und 6 in Gelb) und 12 Lochbällen

3570H43

86,⁵¹ / 102,⁹⁵ €

1· Digital-Stoppuhr

1/100-sec., 5-stellige LCD-Anzeige, Lap-Funktion, Normalzeitanzeige mit Alarm und Datumsanzeige, wasserdicht. H x B x T: 6 x 5 x 1,5 cm, 30 g

3697H43 Stück **12,18 / 14,50 €**

1·



2· Taktile Hände und Füße

Die besonderen Bodenmarkierungen haben eine genoppte Oberfläche. So werden Laufwege und Bewegungspfade nicht nur visuell angezeigt, sondern die Kinder können sie fühlen und erleben.

Satz mit 2 taktilen Füßen, 21 cm

33892H43 **4,62 / 5,50 €**

Satz mit 2 taktilen Händen, 16,5 cm

33893H43 **4,62 / 5,50 €**



2·

3· Bodenmarkierungs-Sets

Laufwege, Spielfelder oder Markierungslinien sind in Sekundenschnelle gelegt. Die Symbole aus hochwertigem Gummi sind rutschfest und beidseitig verwendbar.

Set „Hände & Füße“

4 Hände (2 rot, 2 blau), Länge: 16 cm
4 Füße (2 rot, 2 blau), Länge: 19 cm

36350H43 **17,61 / 20,95 €**

Set „Linien & Pfeile“

4 Linien (2 rot, 2 blau), ca. 36 x 8 cm
4 Pfeile (2 rot, 2 blau), ca. 35 x 13 cm

36351H43 **22,65 / 26,95 €**

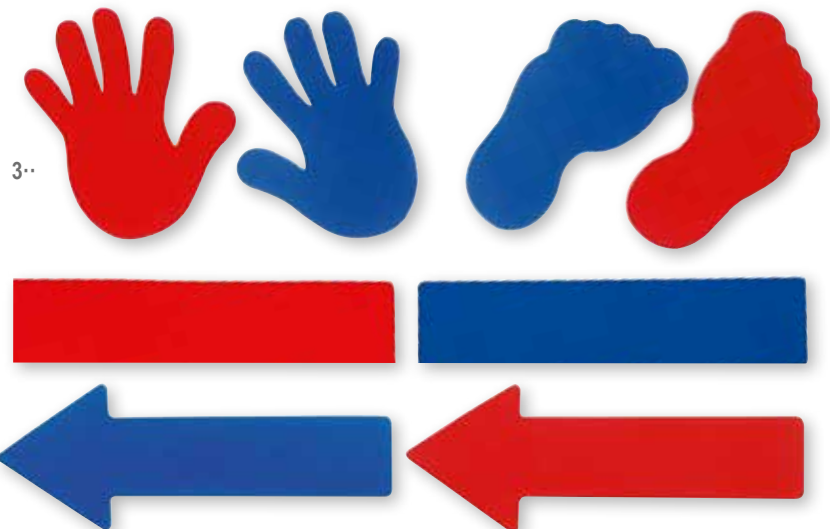

3·



4·

4· Markierungsteller

Set mit 40 praktischen Markierungstellern aus Kunststoff – je 10 Stück in einer Farbe. Die flache Form und die hohe Flexibilität schließen Verletzungsgefahren weitestgehend aus. Lieferung in Überraschungsfarbe
Ø 19 cm, Höhe: 5 cm

3885H43 40er-Set **35,25 / 41,95 €**

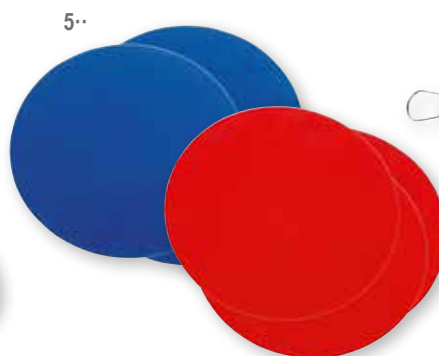

5·

5· Set mit 6 Kreisen

Jeweils 3 Stück in Blau und Rot. Ø ca. 25 cm

33262H43 **15,92 / 18,95 €**



10 m

50 m

6·

30 m

6· Bandmaße

In stabilen, gut funktionierenden Abrollkapseln. Die unverwüstlichen Fiberglasbänder sind doppelseitig und zweifarbig bedruckt.

665H43 10 m **12,10 / 14,40 €**

666H43 30 m **23,49 / 27,95 €**

667H43 50 m **31,89 / 37,95 €**



Mannschaftsbänder, Juniorgroße

Gurtband, normale, geschlossene Form, Länge: ca. 48 cm, Breite: 5 cm, Material: 100 % Polyester

- 33051H43 ■ Rot
- 33052H43 ■ Gelb
- 33053H43 ■ Grün
- 33054H43 ■ Blau

je **2,18 / 2,60 €**



Mannschaftsbänder, Seniorgröße

Gurtband, normale, geschlossene Form, Länge: ca. 59 cm, Breite: 5 cm, Material: 100 % Polyester

- 33055H43 ■ Rot
- 33056H43 ■ Gelb
- 33057H43 ■ Grün
- 33058H43 ■ Blau

je **2,18 / 2,60 €**



10 Meter



Ziehtau

Tauziehen macht Spaß und fördert Teamgeist, Ausdauer und Willenskraft. Aber auch zum Balancieren ist dieses extradicke Tau bestens geeignet.

Farbe: Rot, Belastbarkeit bis zu 2,5 Tonnen, 10 m, Stärke: Ø 2 cm

Material: 100 % Polypropylen

34058H43

32,35 / 38,50 €
1 m = € 3,24 / € 3,85

Wizzball-Handpfeife

Die Pfeife trillert durch Druck auf den Blasebalg.

Dadurch ist sie **absolut hygienisch** und ideal für den täglichen Gebrauch in der Schule. Aus Weichgummi.

Ø ca. 7 cm, Gewicht ca. 75 g, in Überraschungsfarbe

36226H43* Stück

14,71 / 17,50 €



Elektronische Pfeife

Besonders hygienisch und ideal für den Gebrauch durch mehrere Personen. Es sind 2 Tonarten wählbar. Inklusiv praktischer Schlaufe und Batterien (Knopfzelle CR2032). Ø 4 cm, Länge: 14 cm, Gewicht: ca. 68 g Aus Kunststoff

766138H43

19,29 / 22,95 €



Abb. ähnlich

Mannschaftsbänder in Juniorgroße

normale, geschlossene Form Sparset mit 30 Bändern (10 in Rot, 10 in Blau, 10 in Gelb). Inklusiv Tasche aus 100 % Nylon (36298H43) mit luftigem Netzeinsatz zur idealen Unterbringung. Tasche in Überraschungsfarbe

33817H43

57,10 / 67,95 €

Badmintonschläger

Diese Serie mit Top-Badmintonschlägern wurde speziell für die Schule entwickelt.

Durch die verschiedenen Längen der Schläger erzielen Ihre Schülerinnen und Schüler rasch optimale Lernfortschritte. Je kürzer der Schläger, desto sicherer treffen die Kinder.

Unterschiedliche Leistungsstände gleichen Sie so einfach aus. Dank Alu-Rahmen sind die Schläger besonders leicht und haben einen optimalen Schwerpunkt. Sie sind somit ideal für Kinder geeignet.



Alu-Line 100

Durch den fehlenden Schaft bietet dieser Schläger einen optimalen Einstieg. Ihre Lernenden **treffen besonders leicht und sicher**, Spielspaß ist von Beginn an garantiert. Länge: 45 cm

Einzelschläger, ca. 95 g

3657H43 Stück

9,16 / 10,90 €

Alu-Line 200

Dieser Schläger bietet dank **verkürztem Schaft** zahlreiche Möglichkeiten. Er baut direkt auf dem Alu-Line 100 auf. Länge: 62 cm

Einzelschläger, ca. 100 g

3656H43 Stück

9,16 / 10,90 €

Alu-Line 300

Das ausgewachsene Modell der Alu-Line-Serie zeichnet sich ebenfalls durch ein besonders geringes Gewicht aus. Länge: 67 cm

Auch für **Fortgeschrittene** bestens geeignet.

Einzelschläger, ca. 105 g

3655H43 Stück

9,50 / 11,30 €

Alu-Line Schulset

Das optimale Set für Fortgeschrittene

12 Alu-Line 300 Schläger lassen auch bei ambitionierten Spielenden keine Wünsche offen.

35877H43*

94,92 / 112,95 €

Alu-Line Schulset „Plus“ komplett mit Tasche

Zusätzlich zu den 12 Alu-Line 300 Schlägern enthält dieses Set noch **12 gelbe Top-Bälle** mittlerer Geschwindigkeit. Inkl. Tasche (100 % Polyester)

35880H43*

118,45 / 140,95 €





Badminton-Schulset
12 hochwertige Schläger aus beschichtetem Stahl (ca. 130 g) mit stabilem Griff.
35483H43* 50,³⁸ / 59,⁹⁵ €

Badminton-Schulset „Plus“
12 Schläger sowie 12 gelbe Top-Bälle mittlerer Geschwindigkeit.
35478H43* 60,⁰⁸ / 71,⁵⁰ €

Badminton-Schulset „Plus“ komplett mit Tasche
(100 % Polyester)
35882H43* 74,³⁷ / 88,⁵⁰ €

Badminton-Schulset komplett mit Tasche
(100 % Polyester)
35881H43* 65,⁹⁷ / 78,⁵⁰ €

Badminton-Schläger, einzeln
Stabiler Stahl/Stahl-Schläger mit sichtbarem T-Stück.
Länge: 67 cm, Gewicht: ca. 130 g
34278H43 4,⁷¹ / 5,⁶⁰ €



Hinweis: Die Farbe der Markierung gibt die Geschwindigkeit an.

6 gelbe Badminton-Bälle
In einer praktischen Aufbewahrungsdose, mit Korkfuß und gelbem Nylon-Korb, 3 Geschwindigkeiten

35886H43* Rot = schnell
35887H43* Blau = mittel
35888H43* Grün = langsam je 13,⁴⁰ / 15,⁹⁵ €

Badminton-Tasche
Geräumige Tasche aus reißfestem Gewebe für Schläger und Bälle.
H x B x T: ca. 33 x 66 x 28 cm
Material: 100 % Polyester
Lieferung ohne Inhalt
35488H43 13,⁰³ / 15,⁵⁰ €



Soft-Ball-Bounce

Ein besonders hohes Maß an Sicherheit bietet diese Hockey-Variante.

Die weichen Schläger und der Ball sind aus robustem, beschichtetem Schaumstoff hergestellt. Die Griffe aus Hartgummi sorgen für beste Kontrolle.

6 Schläger (je 3 in Rot/Blau), Länge: 80 cm, 1 Ball

33189H43

63,⁸² / 75,⁹⁵ €



Mini-Tennis

Sehr robuste Kunststoff-Schläger – ideal für den täglichen Einsatz auf dem Pausenhof. Die handliche Größe ist optimal auf Kinder abgestimmt.

B x H: 17 x 22 cm

Satz mit 2 Schlägern und 1 Softball, Ø ca. 6 cm

Alle Warnhinweis: 1 (Seite 306)

33323H43 Mini-Tennis

7,⁹⁰ / 9,⁴⁰ €

36325H43 3 Ersatzbälle

4,⁴⁵ / 5,³⁰ €

Kinder-Badminton-Set

Durch die kürzere Grifflänge können auch jüngere Schülerinnen und Schüler mit diesen Schlägern gut umgehen.

Set mit 2 Schlägern (Länge: 43 cm) und 2 bunten Schmetterbällen

33068H43

8,⁸² / 10,⁵⁰ €



Wuselball-Springspiel

Die Wuselbälle werden mithilfe des Trampolin-Effekts hin und her gespielt. Für mehr Abwechslung und eine Änderung des Flugverhaltens sorgen die **verschieden großen Bälle!** Das macht Spaß und fördert die Hand-Auge-Koordination. Spielbar zu zweit oder in der Gruppe.

Inhalt:

· 2 Schläger, Ø 35 cm (Bezugsmaterial: 85 % Polyester, 15 % Elasthan)

· 2 Wuselbälle (Ø 5 cm + Ø 11 cm)

Warnhinweis: 1 (Seite 306)

36368H43

19,²⁹ / 22,⁹⁵ €

Family-Tennis-Set

Bewährtes und beliebtes Spiel für Freizeit, Schulhof ... bestehend aus 2 Schlägern und 1 Softball, Ø 7 cm

B x H Schlägerkopf: 24 x 20 cm, Länge: 53 cm

Material: Kunststoff

Alle Warnhinweis: 1 (Seite 306)

3688H43 Set

8,⁶⁶ / 10,³⁰ €

36326H43 3 Ersatzbälle

4,²⁹ / 5,¹⁰ €

Versandkosten: 5,⁸⁰ / 6,⁹⁰ € – Versandkosten Flexeo®-Möbel: 30,- / 35,⁷⁰ € pro Möbelstück



Tischtennis-Schläger „Smash“

Einsteigerschläger mit 1 mm Schwamm beidseitig und konkavem Griff

759442H43 Stück

7,31 / 8,70 €

Solange Vorrat reicht

Tischtennisschläger „Smash“ – 10er-Set

Die ideale Ausstattung für den Sportunterricht. Sie erhalten 10 Tischtennisschläger im Set mit 1 mm Schwamm beidseitig und konkavem Griff.

760115H43 Set

56,26 / 66,95 €



Tischtennisbälle

Weiß, Ø 4 cm, im Polybag

34015H43 10 Stück

4,54 / 5,40 €



Tischtennisbälle

Tischtennis-Trainingsbälle, Weiß, Ø 4 cm

760104H43 144 Stück

38,61 / 45,95 €



Tischtennisschläger „Flash“

Einstiegsschläger mit beidseitig außenliegenden Noppen und geradem Griff

34436H43 Stück

3,87 / 4,60 €



Outdoor-Tischtennisschläger

Wetterfester Schläger aus Kunststoff, bestens geeignet für den Einsatz im Freien. Die gummierten Spielflächen sorgen für gute Ballkontrolle, der geriffelte Griff für rutschfesten Halt.

36307H43 Stück

5,63 / 6,70 €



Tischtennis-Gruppen-set

Das ideale Set zum Einstieg in diese faszinierende Sportart!

Anfängerinnen und Anfänger können mit den Einsteiger-Schlägern sehr schnell die Grundtechniken erlernen. Der Ball-Karton verhindert, dass Sie ohne das nötige Spielmaterial sind. Mit diesem Set wird auch ein spontanes TT-Spiel jederzeit möglich – ohne dass Ihre Schülerinnen und Schüler eigene Schläger mitbringen müssen.

Inhalt:

- 10 Tischtennisschläger „Flash“ (34436H43)
- 144 TT-Trainingsbälle (760104H43)

33085H43

62,98 / 74,95 €

Bunte Schweifbälle

Die großen, bunten Schweifbälle eignen sich ideal für verschiedene Fang- und Wurfspiele. Dank des langen Schweifs von 80 cm können auch kleinere Kinder die Bälle gut fangen und ihre Technik im Werfen und Fangen optimieren. Ø 10 cm

Material: Ball gefüllt mit 100 % Baumwolle, Schweif: 100 % Polyester

765476H43* 4 Stück

22,²⁷ / 26,⁵⁰ €



Schweifball

Der weiche Kunstleder-Ball mit dem bunten Schweif kann zu vielen Gelegenheiten eingesetzt werden: bei Wurf- und Fangspielen, aber auch als Ball bei verschiedenen Rückschlagspielen.

Gewicht: ca. 90 g, Ø 6,5 cm, Schweiflänge: 95 cm

Material Schweif: 100 % Nylon

33269H43 Stück

6,⁶⁴ / 7,⁹⁰ €



Regenbogen-Ringe

- Ringe auf dem Kopf balancieren
- Jonglieren mit Ringen an Armen und Beinen
- Ringe zuwerfen und mit den Armen fangen
- im Kreis tanzen

Lassen Sie der Fantasie Ihrer Schülerinnen und Schüler freien Lauf. Sie erfinden **immer neue Spiele und Verwendungsmöglichkeiten**.

Die Ringe sind aus weichem Gummi.

Ø ca. 16 cm, Dicke: ca. 1,2 cm

Warnhinweis: 16 (Seite 306)

33853H43* 6 Stück

15,⁹² / 18,⁹⁵ €



Gummibälle

Softtouch-Oberfläche, super springend. Set mit 6 tollen Regenbogenfarben, Ø 6 cm, Gewicht: 320 g

754465H43 6 Stück

12,²⁷ / 14,⁶⁰ €

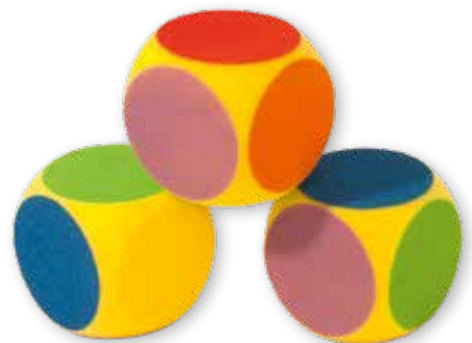

Schaumstoff-Farbenwürfel

Großer, bunter Würfel aus weichem Schaumstoff mit 6 Farbpunkten (Lila, Orange, Grün, Gelb, Blau, Rot).

Ideal für Farbwürfelspiele in der Gruppe

Höhe: 16 cm

Warnhinweis: 1 (Seite 306)

35684H43* Stück

7,⁹⁸ / 9,⁵⁰ €

Stick-Ball

Der rundum mit Saugnäpfen bestückte Ball muss mit den Handtellern aus Kunststoff aufgefangen werden. Kommt in Überraschungsfarbe. Set mit Stick-Ball und 2 Handtellern, Ø 20 cm

Bezugsmaterial Handteller: 100 % Nylon

Alle Warnhinweis: 1 (Seite 306)

33430H43 Set

6,⁷¹ / 7,⁹⁹ €

33814H43 3 Ersatzbälle

4,⁸⁷ / 5,⁸⁰ €

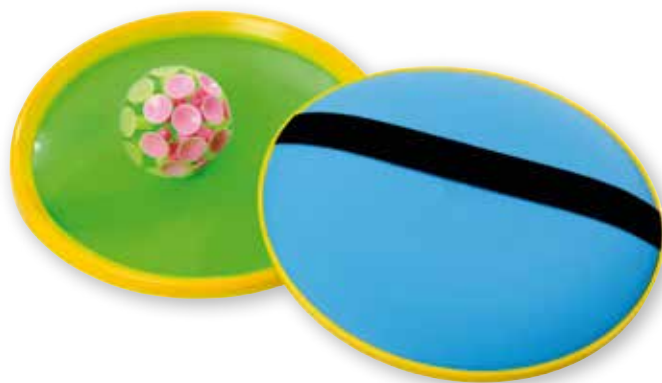

Versandkosten: 5,⁸⁰ / 6,⁹⁰ € – Versandkosten Flexeo®-Möbel: 30,- / 35,⁷⁰ € pro Möbelstück

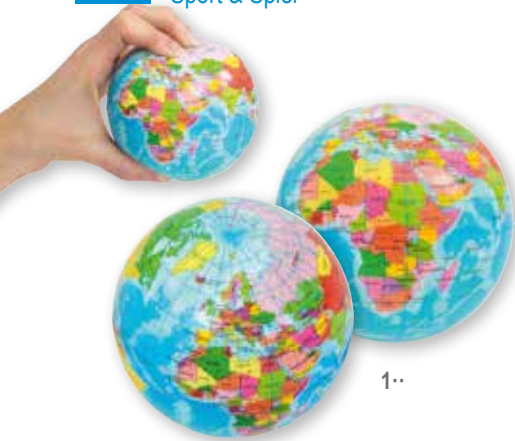

1..

1.. Spielball Erde

Aus weichem Kunststoff, zum Werfen, Fangen und Kicken. Ø 10 cm

754850H43* Stück

4,37 / 5,20 €



2..

2.. Sensomotorik-Bälle

Die genoppte Oberfläche gefällt den Kindern und reizt zum Anfassen. In Überraschungsfarben

Alle Warnhinweis: 1 (Seite 306)

759287H43 Ø 11 cm, 6 Stück

22,27 / 26,50 €

759289H43 Ø 23 cm, 6 Stück

31,89 / 37,95 €



3..

3.. Spaßball

Springt hervorragend, aber nie dorthin, wo man es vermutet. Bestens geeignet für Kreis- und Gruppenspiele. Mit Nadelventil zum Aufpumpen

Ø ca. 20 cm, Gewicht: 190 g

36236H43

8,74 / 10,40 €



Aufgrund der 6 großen Noppen wechselt der Hartgummi-Ball ständig seine Richtung. Ein großer Spaß, bei dem spielerisch die Hand-Auge-Koordination geschult wird.

4..

4.. Jumbo-Reaction-Ball

Ø ca. 24 cm, Gewicht: ca. 330 g

Warnhinweis: 1 (Seite 306)

33753H43 Stück

13,40 / 15,95 €



5..

5.. Rasta-Footbags

Die kleinen Kunstobjekte im Rasta-Look sind mit einem weichem Material gefüllt. Dadurch eignen sie sich auch hervorragend zum Jonglieren.

Gewicht: je 50 g, Ø ca. 5 cm

Material: Außenhülle: 85 % Baumwolle, 15 % Polypropylen, Füllung: 100 % Polypropylen.

Lieferung in Überraschungsfarbe

35430H43 3 Stück

9,58 / 11,40 €



inklusive robuster Tasche

23-teilig

6.. Ballset mit Bigbag

Für alle Fälle einen Ball: Fuß-, Volley-, Soft-, Jonglier-, Foot-, Catch-, Wusel-, Schweif-, Tennis-, Luft- und Knautsch-Ball. BALL gefällig?

Dieses Riesen-Ball-Sortiment hält alles für Sie und Ihre Klasse bereit. Egal, ob Pause, Ausflug, Sportstunde oder einfach nur Lust auf Bewegung.

Inhalt:

2 Schaumstoff-Fußbälle, 1 Schaumvolleyball, 1 Soft-Tennisball, 2 Softbälle, 1 Spiral-Football, 3 Jonglierbälle, 3 Knautschbälle, 1 Wuselball, Ø 8 cm, 1 Wuselball, Ø 5 cm, 1 Catch-Ball, 2 Luftballonbälle (Hülle 100 % Baumwolle), 1 Schweifball (100 % Nylon), 4 Soft-Wurfscheiben (beschichtet und unbeschichtet)

In einer robusten Tasche aus 100 % Polyester

Warnhinweise: 1, 6 (Seite 306)

50689H43*

103,32 / 122,95 €

1· Pferdegeschirr

Für fantasievolles und bewegungsintensives Spielen. Größenverstellbar, aus weichem, bequemem Material (100 % Nylon), mit 2 soliden Karabinern. Der Sicherheits-Schnellverschluss kann vorne jederzeit geöffnet werden. Nicht auf Spielgeräten benutzen.

Alle Warnhinweis: 52 (Seite 306)

36219H43 Rot

760448H43 Blau (ohne Abb.) je 13,40 / 15,95 €



2· Das Plattform-Balancier-Spiel

Beim „Plattform-Spiel“ tragen Ihre Schülerinnen und Schüler keine Eier, sondern Schaumstoff-Bälle. Diese balancieren sie auf einer runden Plattform. Gar nicht so einfach, denn die Scheibe misst lediglich 15 cm im Durchmesser.

Alle Warnhinweis: 1 (Seite 306)

Set: 2 Schaumstoffbälle, 2 Plattformen mit Griff

36280H43* Set 18,45 / 21,95 €

36338H43 2 Ersatzbälle 3,95 / 4,70 €



3· Diabolo

Tolle Effekte, verblüffende Figuren und eine Vielzahl individueller Möglichkeiten. Eine farbige Kunststoffspule mit Metallspindel und Handstäben aus Holz.

38 cm, Ø 10 cm, 165 g. Schnur aus 100 % Baumwolle

3489H43 Stück 15,55 / 18,50 €



4· Großes Diabolo „Vision“

Dieses Kunststoff-Diabolo ist äußerst beliebt bei Profis und Neulingen. Durch die breiten Naben ist es sehr leicht zu fangen und sehr gut für Tricks geeignet.

Ø 14 cm, Länge Stab: 46 cm, Gewicht: 230 g, Material:

Handstäbe: Holz, Schnur: 100 % Baumwolle

Lieferung in Überraschungsfarbe

34146H43* 36,93 / 43,95 €

5· Swing Loop

Ein tolles Geschicklichkeitsspiel, bei dem der Ball an der Gummischnur mit dem Ring aufgefangen werden muss. Die Hand-Auge-Koordination wird spielerisch geschult.

Größe 1: Länge: ca. 25 cm, Ø Ball: ca. 3,5 cm

Warnhinweise: 1, 4, 5 (Seite 306)

36198H43 4,87 / 5,80 €

Größe 2: Länge: ca. 38 cm, Ø Ball: ca. 6,5 cm

Warnhinweise: 1, 4 (Seite 306)

33513H43 7,82 / 9,30 €

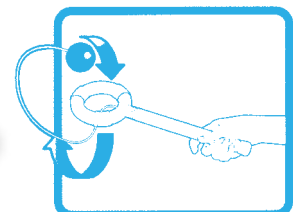



1..



3..

Abb. ähnlich



4..

3.. Tasche gefüllt mit 30 Bohnensäckchen

Top-Sparset mit 30 Bohnensäckchen mit Granulatfüllung (Hülle mit feuchtem Tuch abwischbar) (10 in Rot, 10 in Blau, 10 in Gelb), 8 x 14 cm, 80 g, inkl. Tasche aus 100 % Nylon (Lieferung in Überraschungsfarbe)

Warnhinweis: 1 (Seite 306)

33826H43

57,⁹⁴ / 68,⁹⁵ €



4.. Universal-Tasche

Die farbenfrohe Tasche eignet sich perfekt für Bohnensäckchen, aber auch für andere Kleinteile wie Mannschaftsbänder, Tennisbälle, Springseile ... Die Netz-Einsätze sorgen für optimale Durchlüftung. Tasche, 14 Liter Inhalt, 100 % Nylon. Lieferung der Tasche in Überraschungsfarbe

36298H43

7,³¹ / 8,⁷⁰ €



6..

6.. Scoop

Ein faszinierendes Spiel für zwei Spielende oder auch ganze Mannschaften. Viele verschiedene Spielvarianten ermöglichen eine besonders ausgeprägte und dennoch äußerst abwechslungsreiche Schulung elementarer und koordinativer Fähigkeiten.

Alle Warnhinweis: 1 (Seite 306)

Zwei Kunststoff-„Schläger“, 38 cm, inkl. Ball

3270H43 Set 7,³⁹ / 8,⁸⁰ €

5 Ersatzbälle, Ø 10 cm

33816H43* 6,¹³ / 7,³⁰ €

1.. Gezielt werfen und punkten

Mehrere Lernende treten im Zielwerfen gegeneinander an. Mit **Bohnensäckchen** werfen alle platziert auf die Matte. Sofort erkennen sie, wie viele Punkte erzielt wurden und wer gewonnen hat.

Inhalt: Zielmatte aus reißfester Kunststoff-Plane (1 x 1 m), 8 Bohnensäckchen (100 % Baumwolle – nur mit feuchtem Tuch reinigen) in 4 Farben

Warnhinweis: 1 (Seite 306)

36258H43*

31,⁵¹ / 37,⁵⁰ €



2..

2.. Bohnensäckchen

Hochwertige, strapazierfähige Hülle aus 100 % Baumwolle mit bester Granulatfüllung. Hülle mit feuchtem Tuch abwischbar

Gewicht: ca. 80 g, B x H: 14 x 8 cm

Alle Warnhinweis: 1 (Seite 306)

3717H43 Gelb, Stück

3718H43 Grün, Stück

3719H43 Blau, Stück

3720H43 Rot, Stück

je 3,⁵³ / 4,²⁰ €

Gewicht: ca. 120 g, B x H: 15 x 10 cm

Alle Warnhinweis: 1 (Seite 306)

3793H43 Rot, Stück

3794H43 Gelb, Stück

3795H43 Grün, Stück

3796H43 Blau, Stück

je 3,⁵³ / 4,²⁰ €



5..

5.. Soft-Schlagball

Besonders weicher Schaumstoffkopf mit bunten Echtfedern. Durch das geringe Gewicht (ca. 25 g) besonders für jüngere Spielende geeignet.

Warnhinweis: 1 (Seite 306)

33402H43 Stück

4,⁴⁵ / 5,³⁰ €



7..

7.. Schlagball-Tennis

Set mit 2 stabilen Schlägern und 2 Bällen, Ø Schlägerkopf: 23 cm, Länge Schläger: 38 cm

Warnhinweis: 1 (Seite 306)

33401H43*

13,⁴⁰ / 15,⁹⁵ €



1..

1.. Flugstern

Mit diesem „Ball“ lassen sich viele verschiedene Wurfspiele spielen, z. B. zählt man die Augenzahlen des jeweils gefangenen Armes zusammen.

Ø ca. 30 cm, Material: Weichplastik, Gewicht: 300 g

Warnhinweis: 1 (Seite 306)

3144H43 Stück

9,⁵⁸ / 11,⁴⁰ €

2.. Der Komm-zurück-Fußball

Einfach den Gürtel umschnallen und schon geht's los. Der robuste Kunststoff-Ball hängt sicher an der hochelastischen Gummischnur. Die Kinder kicken oder werfen – immer kommt der Ball zurück. Die Gürtel-Größe ist individuell einstellbar.

Ø Ball: ca. 19 cm

Warnhinweis: 4 (Seite 306)

33534H43 Stück

10,²⁵ / 12,²⁰ €

2..



3..



3.. Boccia

Im Garten, am Strand oder im Park – einfache Regeln – großer Spielspaß für die ganze Familie.

Warnhinweis: 5 (Seite 306)

43575H43

6,³⁰ / 7,⁵⁰ €

4..



4.. Boomerang-Ball

4 Bälle in verschiedenen Designs mit Gummibändern und Manschetten zur Befestigung an Beinen und Armen. Ideal zum Spielen, da die Bälle nicht wegrollen können.

Ø Ball: 20 cm, Seillänge: 150 cm

Material: Gummi

Warnhinweis: 4 (Seite 306)

762264H43* 4 Stück

11,⁰⁹ / 13,²⁰ €





Wusel-Ball

Die besondere Form und die Art dieses Gummiballs vermitteln ein völlig neues Wurf- und Fanggefühl; flugstabil und dennoch flexibel ...

Alle **Warnhinweis: 1 (Seite 306)**

33256H43	mini (ca. 5 cm, 40 g)	4,37 / 5,20 €
3676H43	klein (ca. 8 cm, 60 g)	5,71 / 6,80 €
3674H43	groß (ca. 11 cm, 110 g)	7,73 / 9,20 €

Klett-Football

Der Ball, der an der Hand kleben bleibt!

Bei dieser Variante des beliebten Pausenspiels schnallen sich 2 Kinder einfach je eine Klettfläche an die Hand. Die Größe ist dabei individuell einstellbar.

Dann wird der weiche Stoff-Football geworfen. Beim Fangen muss ein Kind den Ball nur berühren, schon „klebt“ er förmlich an der Hand.

B x H Klettflächen: jeweils ca. 10 x 7 cm, Material: 100 % Nylon, B x H Football: ca. 21 x 10 cm, Material: 100 % Polyester

Gewicht: ca. 80 g

Warnhinweis: 1 (Seite 306)

Set mit 2 Klettflächen und einem Ball

36259H43	6,39 / 7,60 €
----------	---------------



Zauberball

Baumwollhülle inklusive Luftballons zum Aufpusten.

Inhalt: 1 Baumwollhülle (100 % Baumwolle), 3 Luftballons

Ø aufgepustet: 25 cm

Warnhinweise: 1, 6 (Seite 306)

758327H43*	7,23 / 8,60 €
------------	---------------



Regenbogenbälle

Eine besondere Farbenpracht in vier intensiven, leuchtenden Neonfarben. Das **sehr geringe Gewicht** und eine griffige Oberfläche zeichnen die Bälle aus. Dadurch wird vor allem jüngeren Kindern der Einstieg in den Umgang mit dem Ball erleichtert.

35413H43*	Ø 18 cm, 90 g	7,39 / 8,80 €
35414H43*	Ø 23 cm, 110 g	8,74 / 10,40 €
35415H43*	Ø 27 cm, 130 g	10,17 / 12,10 €



Klett-Ball

Bei diesem beliebten Spiel sind die 2 Handteller mit Klettstoff bespannt. Dadurch bleibt der Ball kleben und das gezielte Fangen wird optimal geübt.

Set mit 2 Handtellern, Ø 20 cm, und einem Ball

Bezugsmaterial: 100 % Nylon

Alle **Warnhinweise: 1 (Seite 306)**

33272H43	Set	8,39 / 9,99 €
----------	-----	---------------

3 Ersatzbälle, Ø ca. 7 cm, Lieferung in Überraschungsfarbe

33811H43	5,38 / 6,40 €
----------	---------------

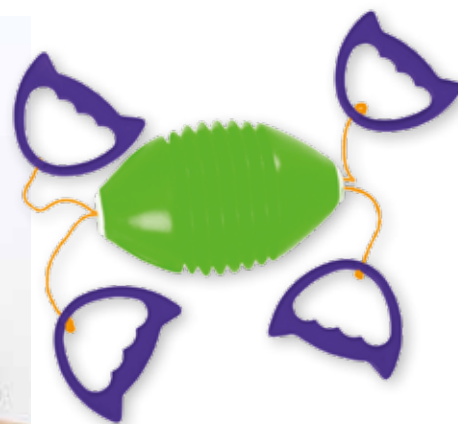

Schwungei-Spiel

Werden die 2 Griffe schnell auseinandergezogen, dann fliegt das Ei förmlich zum Partnerkind auf der anderen Seite. Trainiert Koordination und Reaktionsvermögen.

B x H Ei: 20 x 13 cm, Länge Seil: 220 cm

Lieferung in Überraschungsfarbe

Warnhinweise: 4 (Seite 306)

100286H43	Stück	6,81 / 8,10 €
-----------	-------	---------------

Spaß und Bewegung – drinnen und draußen!



1• Soft-Bowling

Die Soft-Ausführung des beliebten Freizeitspiels ist besonders geeignet für den Einsatz in der Schule. Alle Kegel sind mit weichem Schaumstoff ummantelt. Die Kugeln sind aus dem gleichen Material gefertigt. Das sorgt für gefahrloses Spielen und maximalen Spaß!

Zum Set gehören:

- 10 Kegel mit jeweils 29 cm Höhe
- 2 Bowlingkugeln, Ø ca. 16 cm
- 1 Aufbewahrungstasche

Warnhinweis: 1 (Seite 306)

36238H43*

71,01 / 84,50 €



2•

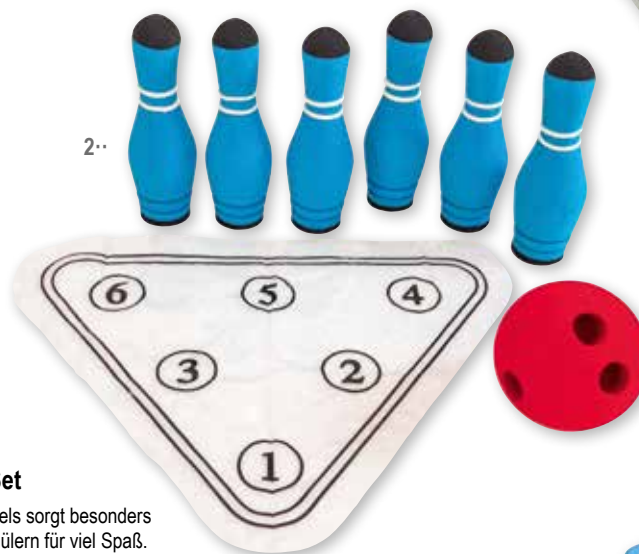

2• Kleines Soft-Bowling-Set

Die kleine Version des Bowling-Spiels sorgt besonders bei jüngeren Schülerinnen und Schülern für viel Spaß. Für ein gefahrloses Spiel sind alle Kegel sowie die Kugel mit weichem Schaumstoff-Material ummantelt. Kommt in Überraschungsfarbe

Inhalt:

- 6 Kegel, Höhe: 17 cm, Ø 5,5 cm
- 1 Bowling-Kugel, Ø 9,5 cm
- 1 Positionsmatte, 30 x 40 cm
- Aufbewahrungstasche

Warnhinweis: 1 (Seite 306)

34119H43

20,97 / 24,95 €

3• Dosen-Wurfspiel

Ein Klassiker im modernen Design!

Inhalt: 10 Dosen, 6 Bälle
Mit Tragetasche. In Überraschungsfarbe
Dosen: Höhe: 10 cm, Ø 8 cm, Ø Bälle: 6 cm
Alle Warnhinweis: 1 (Seite 306)

36220H43 Dosen-Wurfspiel

31,51 / 37,50 €

36338H43 2 Ersatzbälle

3,95 / 4,70 €



zielgenaues
Werfen

3•

Versandkosten: 5,80 / 6,90 € – Versandkosten Flexeo®-Möbel: 30,- / 35,70 € pro Möbelstück



Hürden-Set

Diese Hürden lassen sich in 4 verschiedene Höhen verstellen (15, 23, 30 und 37 cm). So bieten diese Trainingshilfen besonders viele Einsatzmöglichkeiten. Bauen Sie zum Beispiel Laufwege mit verschiedenen Höhen.

755685H43 4 Stück

20,¹³ / 23,⁹⁵ €



Dreibein

Eine simple, aber interessante Idee, um **Teamgeist und Koordinationsfähigkeit zu fördern**: Einfach die Beine von 2 Personen mit dem Nylon-Gurt verbinden. Der große Klettverschluss hält sicher und fest. So entsteht ein völlig neues Laufgefühl.

B x H: ca. 60 x 4 cm, Material: 100 % Nylon

33517H43 Stück

4,⁵⁴ / 5,⁴⁰ €



Koordinations-Leiter

Fördern Sie die **konditionellen und koordinativen Fähigkeiten** Ihrer Klasse beim Lauftraining. Die Beinarbeit wird optimal geschult.

Die Koordinations-Leiter hat eine Gesamtlänge von 4 Metern. Die Kunststoff-Sprossen sind jeweils 42 cm breit und haben einen Abstand von ca. 41 cm. Inkl. Tasche (100 % Polyester)

33509H43

31,⁰⁵ / 36,⁹⁵ €

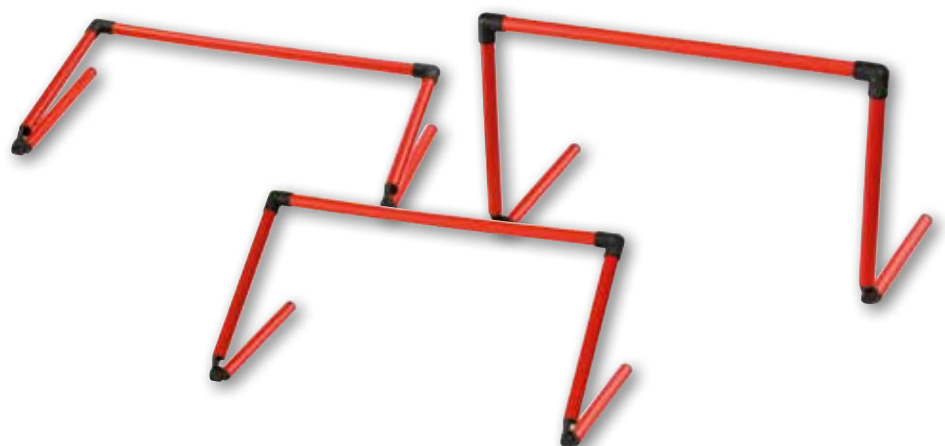

Höhenverstellbare Hürde

Mit dem arretierbaren Gelenk lässt sich die Hürde in der **Höhe zwischen 6 und 38 cm verstellen**. So bietet diese Trainingshilfe besonders viele Einsatzmöglichkeiten. Bauen Sie z. B. einen Laufweg auf, der mit niedrigen

Hürden beginnt und mit hohen endet. So steigern sich Ihre Lernenden beim Koordinationstraining gezielt mit jeder weiteren Hürde.

33514H43 Stück

13,⁸⁷ / 16,⁵⁰ €



Motorik-Bewegungsset

Mit diesem Set erhalten Sie eine komplette Bewegungsbaustelle. So lassen sich schnell und einfach die besten Übungsparcours für Geschicklichkeit, Staffelspiele, Zirkusgelände oder Rallyebahnen auf- und wieder abbauen. Diese Einzelelemente, die alle miteinander kombinierbar sind, machen Ihren Kindern auch im Freispiel Spaß.

Inhalt: 4 kleine Reifen (Ø 38 cm), 4 mittlere Reifen (Ø 50 cm), 6 Lochkegel (in 6 Farben: Rot, Gelb, Orange, Pink, Grün, Blau), 4 Parcourssteine (in 4 Farben: Rot, Gelb, Grün, Blau), 30 Verbinder-Clips, 8 Gymnastikstangen (je 2 in Blau, Gelb, Grün, Rot), Transporttasche (100 % Polyester)

Warnhinweis: 2 (Seite 306)

50691H43* 57-teilig

126,⁸⁵ / 150,⁹⁵ €

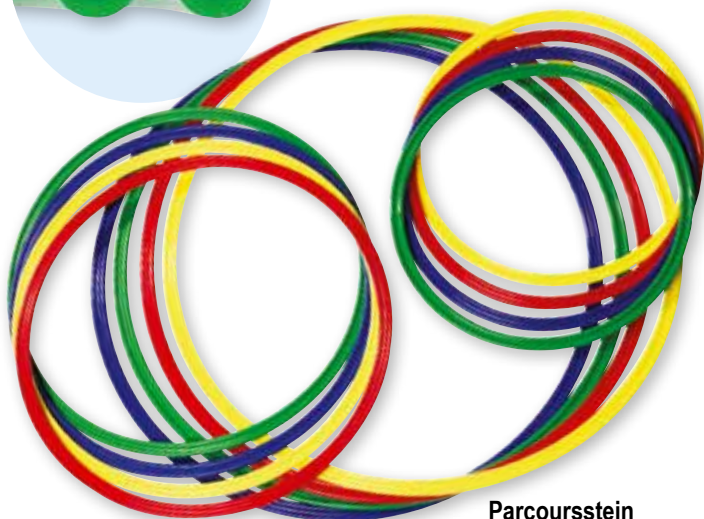

Satz mit 4 bunten Reifen

Aus Kunststoff, Flachprofil, gerillt

33423H43 Ø 38 cm

23,⁴⁹ / 27,⁹⁵ €

33424H43 Ø 50 cm

26,⁰¹ / 30,⁹⁵ €

33425H43 Ø 65 cm

30,²¹ / 35,⁹⁵ €

Parcoursstein

In diese Parcourssteine können alle drei Reifengrößen sowie unsere Rhythmiestangen eingebaut werden.

H x B x T: 9,5 x 36 x 15 cm

Material: Kunststoff

850121H43* ■ Rot
850122H43* ■ Blau
850123H43* ■ Gelb
850124H43* ■ Orange
850125H43* ■ Pink
850126H43* ■ Grün

je 6,³⁹ / 7,⁶⁰ €

Versandkosten: 5,⁸⁰ / 6,⁹⁰ € – Versandkosten Flexeo®-Möbel: 30,- / 35,⁷⁰ € pro Möbelstück



Zahlenkegel von 0 bis 10

Vielfältige Einsatzmöglichkeiten bieten diese robusten Kunststoff-Kegel. Laufwege, Stationen und Ähnliches können ganz einfach markiert werden.
Höhe: ca. 23 cm

33507H43

je 30,⁶⁷ / 36,⁵⁰ €



passend für Kegel
ab 23 cm

Zahlen für Markierungskegel

Zahlen von 1 bis 10, beidseitig bedruckt auf stabilem Stoff. Passend für alle Kegelgrößen ab 23 cm
Material: 100 % Nylon. Lieferung ohne Kegel

33539H43

je 15,⁰⁸ / 17,⁹⁵ €



Markierungskegel

Markieren Sie mit diesen Kegeln Fahrbahnen, Ziellinien, Tore, Hindernisse und anderes.

Höhe: ca. 23 cm, Material: Kunststoff

42065H43* 4 Stück

je 8,⁵⁷ / 10,²⁰ €



Kegel mit Löchern

- vielseitig einsetzbar
- äußerst strapazierfähiges Material
- tolle, leuchtende Farben
- H x B x T: 30 x 23 x 23 cm
- made in Germany

- 33426H43 ■ Rot
- 33427H43 ■ Gelb
- 850098H43 ■ Orange
- 850099H43 ■ Pink
- 850100H43 ■ Blau
- 850101H43 ■ Grün
- 850130H43 Weiß

je 6,⁴⁷ / 7,⁷⁰ €

Große Lochkegel, 50 cm

Noch mehr Einsatzmöglichkeiten bieten diese großen Kegel. Kinderleicht hängen Sie die **variablen Stangenhalter** ein. Dann können verschieden hohe Hürden (10 - 50 cm) gebaut werden.

Die Stange liegt dabei nur auf und fällt schon bei leichtem Kontakt

herunter. So springen Ihre Schülerinnen und Schüler ohne Berührungsangst über die Hürden. Natürlich können auch die großen Kegel (wie ihre kleinen Brüder) als **Stab- und Reifenhalter** verwendet werden. Material: Kunststoff
Lieferung ohne Stangenhalter

33510H43 Gelb (ohne Abb.)
33511H43 Rot

je 12,⁶⁰ / 14,⁹⁹ €



Gymnastik-Rhythmik-Stangen

Zum Drüberspringen oder Drunterdurchkriechen.
6 Stück in Rot, Gelb, Grün, Blau, Orange und Pink im Set, Ø 2,5 cm

Material: Kunststoff

754768H43 6 Stück, 70 cm

je 20,¹³ / 23,⁹⁵ €

754759H43 6 Stück, 100 cm

je 23,⁴⁹ / 27,⁹⁵ €

1· Farbige Rhythmbänder

Mit Drehring am Kunststoff-Stab montiert, 4 cm breit. Besonders geeignet für den Gymnastik- und Rhythmikunterricht in der Primarstufe und der Sekundarstufe I sowie bei allen Gruppengestaltungen.
Material Bänder: 100 % Polyester

Satz 1: 5 Bänder in 5 Farben

3174H43 Länge: 1,6 m, Stab: 30 cm **29,³⁷ / 34,⁹⁵ €**

Satz 2: 5 Bänder in 5 Farben

3175H43 Länge: 3 m, Stab 30 cm **33,⁵⁷ / 39,⁹⁵ €**



1·



2·



3·

2· Regenbogen-Rhythmbänder

Bunte Bänder, 4 cm breit, mit stabilen Kunststoff-Stöcken und Drehwirbel. Damit bringen Sie Farbe in Ihren Sportunterricht!
Material Band: 100 % Polyester

33448H43 Länge: 2 m, Stab: 30 cm **7,³⁹ / 8,⁸⁰ €**

3· Doppel-Rhythmbänder

An jedem Handstab sind jeweils 2 bunte Bänder, 2,5 cm breit, an einem Drehwirbel befestigt – eine interessante Alternative zu den normalen Rhythmbändern. Die Bewegungen erscheinen viel intensiver. Durch die geringe Länge der Bänder (je ca. 0,90 m) und der Stäbe (ca. 23 cm) lassen sie sich bereits ab der Grundschule

hervorragend einsetzen.
Material Bänder: 100 % Polyester

Satz mit 6 Doppel-Bändern in 6 Farben

33450H43 **34,⁸⁷ / 41,⁵⁰ €**



4·



5·

4· Tanzsack

Fantasie und Experimentierfreude werden mit den lustigen Tanzsäcken gefördert. Der Klettverschluss an der Rückseite ermöglicht das einfache Ein- und Aussteigen. Hochelastisches Gewebe, luft- und lichtdurchlässig.

Material: 80 % Nylon, 20 % Elasthan

Alle **Warnhinweis: 1 (Seite 306)**

Größe L: ca. 70 x 140 cm (6 - 12 Jahre)

33418H43 Blau je **43,²⁸ / 51,⁵⁰ €**

33419H43 Rot

Größe XL: ca. 70 x 155 cm (ab 13 Jahren)

33420H43 Blau je **47,⁸⁶ / 56,⁹⁵ €**

33421H43 Rot

5· Bewegungs- & Rhythmik-Klassen-Set

Die praktische Komplett-Ausstattung für die fächerübergreifende Kombination aus Musik und Bewegung. In der stabilen Tragetasche (100 % Polyester) erhalten Sie alles, um eine komplette Gruppe lehrplangerecht mit Bewegungsmaterialien und Rhythmikinstrumenten auszustatten.

Warnhinweis: 1, 43 (Seite 306)

Inhalt:

10 Rhythmicseile (100 % Polypropylen), 6 Doppel-Rhythmbänder, (100 % Polyester), 10 Chiffontücher (100 % Nylon), 4 Rhythmbälle, 4 Klangstäbe, 4 Glockenkränze, 4 Schüttel-Eier, 1 Handtrommel, 1 Schellenring, 1 Triangel, inkl. Tragetasche

53500H43

142,⁸² / 169,⁹⁵ €

Versandkosten: 5,⁸⁰ / 6,⁹⁰ € – **Versandkosten Flexeo®-Möbel:** 30,- / 35,⁷⁰ € pro Möbelstück



inklusive Aufbewahrungsbox



Die Klassiker **in XXL**



Eine Riesen-Variante der berühmten Gesellschaftsspiele. Die große, wetterfeste Spielplane ist ideal für spaßige Spiele in der Mittagspause, für Sommerfeste oder für den etwas anderen Unterricht. Dank der wasserabweisenden Plane kann bei jedem Wetter drinnen oder draußen gespielt werden.

Das XXL-Spiele-Set ist ein Spaß für Lernende und Lehrkräfte! Es ist schnell auf- und abgebaut.

B x H Plane: 2,7 x 2,7 m, Material: 100 % Polychlorid, H x B x T Kunststoffkegel: 30 x 23 x 23 cm

XXL-Outdoor-Ludo

Im Set enthalten sind folgende Elemente:

- 1 XXL-Spielplane (2,7 x 2,7 m)
- 16 Kegel (je 4 in Rot, Gelb, Grün und Blau)
- 1 Schaumstoff-Spielwürfel (16 x 16 cm)
- 1 Spielanleitung
- 1 Aufbewahrungsbox (84 l)

Warnhinweis: 1 (Seite 306)

34404H43*

251,²⁶ / 299,- €

XXL-Outdoor-Hütchenspiel

Im Set enthalten sind folgende Elemente:

- 1 XXL-Spielplane (2,7 x 2,7 m)
- 24 Kegel (je 6 in Rot, Gelb, Grün und Blau)
- 1 Schaumstoff-Spielwürfel (16 x 16 cm)
- 1 Spielanleitung
- 1 Aufbewahrungsbox (84 l)

Warnhinweis: 1 (Seite 306)

34463H43*

251,²⁶ / 299,- €

made in
GERMANY

XXL-Outdoor-Leiterspiel Tier-Rallye

Im Set enthalten sind folgende Elemente:

- 1 XXL-Spielplane (2,7 x 2,7 m)
- 6 Kegel (je 1 in Rot, Gelb, Grün, Blau, Orange und Pink)
- 1 Schaumstoff-Spielwürfel (16 x 16 cm)
- 1 Spielanleitung
- 1 Aufbewahrungsbox (84 l)

Warnhinweis: 1 (Seite 306)

756510H43*

251,²⁶ / 299,- €



XXL-Outdoor-Hunderterfeld

Im Set enthalten sind folgende Elemente:

- 1 XXL-Spielplane (2,7 x 2,7 m)
- 20 Kegel (je 10 in Rot und Blau)
- 1 Schaumstoff-Spielwürfel (16 x 16 cm)
- 1 Spielanleitung
- 1 Aufbewahrungsbox (84 l)

Warnhinweis: 1 (Seite 306)

754798H43*

251,²⁶ / 299,- €

XXL-Outdoor-Mühle

Im Set enthalten sind folgende Elemente:

- 1 XXL-Spielplane (2,7 x 2,7 m)
- 24 Kegel (je 12 in Blau und Weiß)
- 1 Spielanleitung
- 1 Aufbewahrungsbox (84 l)

34465H43*

255,⁴⁶ / 304,- €





1..



1.. 5er-Sätze Seile

Jeweils 5 Seile in einer Farbe. 100 % Polypropylen

- 33025H43 Blau
- 33026H43 Rot
- 33027H43 Gelb
- 33028H43 Grün

je **14,24 / 16,95 €**
[1 m = € 0,95 / € 1,13]



2..

2.. Schwungseile

In den verschiedensten Bereichen in Sport und Spiel einsetzbares, 9 mm starkes, gleichbleibend dickes Seil. 100 % Polypropylen

Länge: 8 m, Farbe: Pink, Gewicht: 290 g

3583H43 **8,39 / 9,99 €**
[1 m = € 1,05 / € 1,25]

Länge: 10 m, Farbe: Grün, Gewicht: 350 g

3584H43 **10,42 / 12,40 €**
[1 m = € 1,04 / € 1,24]

Länge: 15 m, Farbe: Blau, Gewicht: 530 g

3585H43 **14,71 / 17,50 €**
[1 m = € 0,98 / € 1,17]

3..



4..



5..

3.. 50 Meter Seil

Hier haben Sie die Möglichkeit, die Länge Ihrer Spring- und Schwungseile selbst zu bestimmen. Einfach abschneiden und die Enden zum Versiegeln kurz erhitzen – fertig!

Ø ca. 8 - 10 mm, Material: 100 % Polypropylen

33469H43 50 Meter, rot **41,13 / 48,95 €**
[1 m = € 0,82 / € 0,98]

4.. Zieh-Tau

Tauziehen macht Spaß und fördert Teamgeist, Ausdauer und Willenskraft. Aber auch zum Balancieren ist dieses extradicke Tau bestens geeignet.

Belastbarkeit bis zu 2,5 Tonnen

Länge: 10 m, Ø 2 cm

Material: 100 % Polypropylen

34058H43 **32,35 / 38,50 €**
[1 m = € 3,24 / € 3,85]

5.. Gymnastik-Springseile

Nach internationalen Vorschriften (F.I.G.) geflochten:

3 m lang, 9 mm stark (gleichbleibend); in kräftigen, leuchtenden Farben. 100 % Polypropylen

In verschiedenen Farben, sortiert

3581H43 10 Stück **24,33 / 28,95 €**
[1 m = € 0,81 / € 0,97]



6..

6.. Rope-Skipping-Seile

Die schnelle, sportliche Variante des Seilspringens. Mit diesen leuchtenden Kunststoff-Seilen lassen sich auch die schwierigsten Figuren und Kombinationen einfach umsetzen.

Seile in leuchtenden Farben mit festen Griffen, in denen das Seil frei beweglich bleibt.

Material Ummantelung: 100 % Polypropylen

Länge: 3 m, Gewicht: 110 g

- 3511H43 Gelb
- 33095H43 Blau
- 3513H43 Pink
- 33096H43 Grün

je **5,71 / 6,80 €**

Kurze Längen – ideal für Kinder

Länge: 2,43 m, Gewicht: 90 g

- 3514H43 Gelb
- 3028H43 Blau
- 3516H43 Pink
- 3029H43 Grün

je **5,71 / 6,80 €**

Länge: 2,73 m, Gewicht: 100 g

- 3543H43 Gelb
- 3138H43 Blau
- 3545H43 Pink
- 3139H43 Grün

je **5,71 / 6,80 €**

Pausenkiste

Inhalt:

- 1 Kunststoff-Kiste inkl. Deckel, 42 l
- 1 Soft-Schlagball
- 1 Schlagball-Tennis
- 1 Klett-Ball-Spiel
- 1 Spaß-Ball
- 1 Schwungseil, 8 m (100 % Polypropylen)
- 1 Schwungseil, 10 m (100 % Polypropylen)
- 1 Schwungseil, 15 m (100 % Polypropylen)
- 1 Flugstern
- 1 Mega-Howler
- 3 Paar Laufstelzen

Warnhinweise: 1, 3, 4 (Seite 306)

52215H43*

115,⁰⁸ / 136,⁹⁵ €



22 Teile

beschäftigen die ganze Klasse.

Spiel- und Pausenkiste

Gegen Langeweile auf dem Pausenhof

In der äußerst stabilen Box mit praktischen Rollen finden Sie abwechslungsreiche Spiele für eine ganze Klasse.

Inhalt der Box:

- 3 Gummitwists, 3 m
 - 1 Basketball, Größe 5
 - 4 Springseile, 2,50 m, in Überraschungsfarbe (100 % Polypropylen)
 - 1 Schwingseil, 5 m (100 % Polypropylen)
 - 5 Soft-Wurfscheiben
 - 3 Mini-Badminton-Sets
 - 3 Schleuderbälle
 - 2 Schaumstoff-Fußbälle
- Gewicht mit Inhalt: ca. 6 kg
- Warnhinweise: 1, 4 (Seite 306)

754859H43*

114,²⁴ / 135,⁹⁵ €



24 Teile

beschäftigen die ganze Klasse.

Das große Outdoor-Set

Eine große Tasche, gepackt mit vielen Spielmaterialien für den Schulhof. Sie haben die Möglichkeit, eine ganze Schülergruppe auf einmal zu beschäftigen! Für Pausen, Ausflüge oder zur Spielzeit im Freien, die handliche Tasche kann überall mit hingenommen und platzsparend aufbewahrt werden.

- Inhalt:** 1 Tasche (100 % Polyester), 1 Satz Straßenmalcreiden, 1 Softfußball, 1 Maxi-Roller, 1 Fußball-Hopper, 1 Wurfscheibe, 1 Schleuderball, 1 Pferdegeschirr (100 % Nylon), 1 aufblasbarer Ball (Hülle: 100 % Baumwolle), 10 Springseile à 3 m (100 % Polypropylen), 3 Paar Laufstelzen, 1 Klett-Ball-Spiel, 1 Scoop-Schläger-Spiel, 1 Soft-Schlagball

Warnhinweise: 1, 15, 17, 2, 22, 26, 3, 4, 52, 6 (Seite 306)

53895H43

134,⁴¹ / 159,⁹⁵ €





SPIELKEGEL-
SET 1

Spielkegel-Set 1

Inhalt: 26 Spielkegel (je 6 in Blau, Rot, Gelb und Grün, je 1 in Orange und Pink), 3 Schaumstoffwürfel und 2 Spielanleitungen in einer Aufbewahrungsbox

Warnhinweis: 1 (Seite 306)

758177H43*

19,²⁹ / 22,⁹⁵ €

SPIELKEGEL-
SET 2

Spielkegel-Set 2

Inhalt: 24 Spielkegel (je 12 in Blau und Weiß) in einer Aufbewahrungsbox

758185H43*

17,⁶¹ / 20,⁹⁵ €



Rückschlagspiele-Set mit Bigbag

Eine ganze Gruppe von **mehr als 20 Kindern** kann mit diesem Rückschlagspiele-Set zugleich spielen, experimentieren und trainieren. Ob am Anfang, als Profi oder nur zum Spaß, für jeden Geschmack steckt ein Ball und ein Schläger in diesem Bigbag aus 100 % Polyester.

Inhalt:

2 Mini-Tennis, 1 Family-Tennis, 2 Ribbon-Bälle, 4 Tischtennisschläger und 12 Tischtennisbälle, 1 Badminton-Set, 1 Schmetterball-Set, 1 Klebeball-Spiel, 2 Scoopschläger, 4 Wurfscheiben (beschichtet und unbeschichtet)

Warnhinweise: 1, 4 (Seite 306)

50687H43*

95,⁷⁶ / 113,⁹⁵ €

Endlich Pause!

Spiel- und Pausentonne

Zwei große Räder machen die stabile Kunststofftonne mobil. Schnell und einfach fahren Sie das vielfältige Spielpaket an den gewünschten Ort. Mit der fahrbaren Pausentonne können Sie mindestens 80 Kinder gleichzeitig beschäftigen!

Warnhinweise: 1, 4, 52 (Seite 306)

100198H43*

293,²⁸ / 349,- €



Spiel- und Spaßtonne

Mobiles Spielpaket aufgeräumt in einer Tonne. Perfekt für Ihre Einrichtung! Die Spiel- und Spaßtonne ist mit zwei stabilen Rädern ausgestattet und kann somit kinderleicht von A nach B bewegt werden. Das vielfältige Spielmaterial bietet für jedes Kind die optimale Beschäftigung und lässt die Kinder munter miteinander spielen. Durch die große Anzahl an Spielgeräten können sich sehr viele Kinder gleichzeitig austoben.

H x B x T: 94 x 48 x 55 cm

Inhalt:

1 Aufbewahrungstonne, rot, 120 l, 10 Springseile (300 cm) in verschiedenen Farben, 1 Seil, 5 m, 6 Paar Laufstelzen (in Rot, Blau, Gelb, Pink, Grün, Orange), 3 Pferdegeschirre, 6 Ballfänger in verschiedenen Farben, 2 Superflugtorpedos, 1 Mini-Tennis mit 2 Schlägern und einem Softball, 2 Soft-Wurfscheiben, 1 Hüpf sack in Blau (100 % Polyester), 1 Hüpf sack in Rot (100 % Polyester), 3 Fußbälle, 1 Eimer mit 40 Straßenmalkreiden, 1 Balanceboard, 1 Klettdart, 1 Soft-Wurfspiel, 3 Schweifbälle

Warnhinweise: 1, 2, 3, 4, 52 (Seite 306)

756541H43*

268,⁰⁷ / 319,- €





Große Spieltücher, 140 x 140 cm

Bewegungsspiele und rhythmische Tänze werden mit den Chiffontüchern farbenfroh untermalt. Jede Bewegung wird schwungvoll nachgezogen.

Auch hervorragend zur Gestaltung verwendbar.

Material: 100 % Nylon

Satz mit 10 Stück in 10 bunten Farben

Warnhinweis: 1 (Seite 306)

33400H43

51,22 / 60,95 €

Kleine Spieltücher, 65 x 65 cm

Satz mit jeweils 5 Stück in einer Farbe

Alle Warnhinweis: 1 (Seite 306)

33518H43 Weiß

33519H43 Gelb

33520H43 Orange

33521H43 Pink

33522H43 Rot

33523H43 Grün

33524H43 Blau

33525H43 Schwarz

je 11,85 / 14,10 €

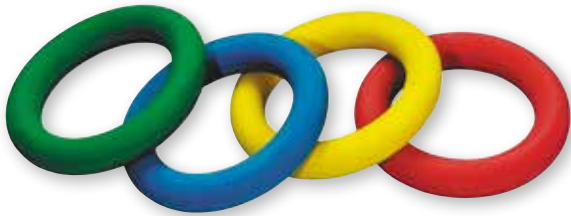

Moosgummi-Tennisringe

Universell einsetzbare Tennisringe aus formbeständigem, haltbarem Moosgummi. Ø 16,5 cm, Gewicht: 200 g
Lieferung in Überraschungsfarbe

3709H43 Stück

4,96 / 5,90 €

Jongliertücher

Neben dem Einüben von grundlegenden feinmotorischen Fertigkeiten wie Werfen und Fangen eignen sich diese Tücher auch **ideal für die ersten Jonglierversuche**.

Speziell für Kinderhände sind unsere kleinen Jongliertücher konzipiert. Den besten **Zeitlupen-Effekt** bietet die große Variante. Material: 100 % Nylon

Satz: 10 Tücher (in sortierten Farben), 40 x 40 cm

35935H43

19,75 / 23,50 €

Satz: 10 Tücher (in sortierten Farben), 65 x 65 cm

Warnhinweis: 1 (Seite 306)

3497H43

22,65 / 26,95 €



Jonglierringe

Das Gerät für alle Profis. Aber auch Neulinge können hiermit schon nach kurzer Zeit erstaunliche Dinge zeigen.

Die handliche Größe (Ø 24 cm) und ein relativ geringes Gewicht (70 g) bei gleichzeitig guter Flugstabilität machen diese Kunststoff-Ringe für Jonglagen aller Art äußerst attraktiv.

Lieferung in Überraschungsfarbe

3510H43 Stück

4,54 / 5,40 €



Soft-Wurfring

Universell einsetzbarer Softring aus formbeständigem, haltbarem Moosgummi.

Ø 15 cm, Gewicht: 95 g

Lieferung in Überraschungsfarbe

33759H43 Stück

4,62 / 5,50 €



Satz mit 3 Soft-Jonglierringen

Die weichen Ringe aus hochelastischem Schaumstoff sind sehr angenehm zu greifen. Das geringe Gewicht (ca. 35 g) macht sie ideal für den Anfang.

Auch hervorragend als Wurfring oder Frisbee geeignet.

Ø 24 cm, Gewicht: ca. 35 g

33308H43

11,51 / 13,70 €



Easygrip-Bälle

Das Easygrip-Ball-Set mit verschiedenen Größen begeistert kleine und große Ballfans gleichermaßen. Die Bälle lassen sich dank der Triangel-Textur wunderbar greifen – selbst von den kleinsten Kinderhänden. Das bunte Set besteht aus den Farben Rot, Blau, Gelb und Orange. Die Easygrip-Bälle eignen sich ideal für den Innen- und auch für den Außenbereich. Besonders bei den ersten Wurf- und Fangübungen oder zum Spielen auf dem Pausenhof dürfen diese weichen Bälle auf keinen Fall fehlen.

4er-Set: Ø 9 cm, Ø 12 cm, Ø 16 cm und Ø 20 cm

758159H43 4 Stück **28,15 / 33,50 €**



Igelbälle mit langen Noppen

Lieferung in Überraschungsfarbe

Gr. 1, Ø ca. 6 cm, ca. 40 g **2,18 / 2,60 €**
3093H43

Gr. 2, Ø ca. 7 cm, ca. 50 g **2,51 / 2,99 €**
3161H43

Gr. 3, Ø ca. 8 cm, ca. 70 g **3,11 / 3,70 €**
3107H43

Gr. 4, Ø ca. 10 cm, ca. 150 g **3,95 / 4,70 €**
3108H43



Abb. ähnlich

Super-Sparset Igelbälle

Im Set enthalten sind 25 Igelbälle in 3 verschiedenen Größen (5x Ø 6 cm, 10x Ø 7 cm und 10x Ø 8 cm).

Eine praktische Tragetasche (100 % Nylon) gehört zum Lieferumfang.

Lieferung der Tasche in Überraschungsfarbe

33852H43 **59,24 / 70,50 €**

Soft-Wurfscheibe

Eine stabile Flugeigenschaft zeichnet diese bunte Wurfscheibe aus beschichtetem Schaumstoff aus. Das Material ist wasserabweisend und besonders strapazierfähig.

Ø ca. 21 cm, 95 g, Lieferung in Überraschungsfarbe

Warnhinweis: 1 (Seite 306)

33188H43 Stück **5,13 / 6,10 €**



Wurfring

Ein superleichtes Wurfgerät mit beeindruckenden Flugeigenschaften! Der Ring ist mit farnefrohem Stoff bespannt. Durch das Loch in der Mitte ist das Fangen besonders einfach.

Ø ca. 30 cm, Gewicht: ca. 30 g

Lieferung in Überraschungsfarbe

33538H43 **4,96 / 5,90 €**

Pompons, groß

Für kleine Cheerleading-Fans

Mit den bunten Pompons macht das Tanzen gleich noch mal so viel Spaß! Die „Puschel“ haben einen stabilen Kunststoffgriff, der mit 2 Fingern nahezu unsichtbar gehalten wird. Ihre Schülerinnen und Schüler werden mit Begeisterung eigene Choreografien und Tänze entwickeln! Gewicht: 130 g

Warnhinweis: 1 (Seite 306)

54499H43 Rot, Stück **4,79 / 5,70 €**



Versandkosten: 5,80 / 6,90 € – Versandkosten Flexeo®-Möbel: 30,- / 35,70 € pro Möbelstück



Großes Jonglier-Set für Gruppen

Mindestens **16 Kinder** können mit diesem Set gleichzeitig beschäftigt werden. Spaß und Abwechslung sind garantiert.

Inhalt:

- 10 Jongliertücher (100 % Nylon), 40 x 40 cm
- 10 Jongliertücher (100 % Nylon), 65 x 65 cm
- 3 Soft-Jonglierringe, Ø 24 cm
- 2 Diabolos, 165 g
- 3 Sets Jonglierbälle à 3 Stück, 60 mm, 80 g
- 3 Balancierteller

Die **praktische Tasche** (100 % Polyester) zur Aufbewahrung des ganzen Sets erhalten Sie **gratis** dazu.

Warnhinweis: 1 (Seite 306)

33659H43

120,¹³ / 142,⁹⁵ €



Knautschies

Kleine (Ø ca. 45 mm), ca. **40 g** leichte Bälle mit lustigen Gesichtern bedruckt. Werfen und Fangen machen gleich viel mehr Spaß. **Erste Erfahrungen mit dem Jonglieren**, dem Spiel mit der Schwerkraft, werden durch das geringe Gewicht und die Größe besonders erleichtert.

Satz mit 3 Stück, sortiert

Warnhinweis: 1 (Seite 306)

3500H43* 3 Stück

7,⁹⁸ / 9,⁵⁰ €



Großer Turm

Fördert Konzentration, Koordination und logisches Denken. Wer schafft es, Holzblock für Holzblock aus dem Turm zu ziehen und mit ruhiger Hand wieder oben aufzulegen? Der Turm wird immer höher und die Spannung steigt!

Inhalt:

60 große Holzblöcke (H x B x T: 2,5 x 4,5 x 20 cm)

84823H43* 60-teilig

62,⁹⁸ / 74,⁹⁵ €

Jonglierbälle

Griffbe Bälle mit angenehm weicher Kunstleder-Hülle und bester Granulat-Füllung. Sowohl für Neulinge als auch für Fortgeschrittene ideal geeignet

Ø jeweils 6 cm, 80 g

Warnhinweis: 1 (Seite 306)

33452H43 3 Stück

10,³⁴ / 12,³⁰ €



Kinder-Jonglierbälle

Ideal für Kinderhände sind diese weichen Bälle geeignet, Ø jeweils 5 cm, 50 g.

Warnhinweis: 1 (Seite 306)

50060H43 3 Stück

4,⁵⁴ / 5,⁴⁰ €



Balancierteller

Mit einfachsten Mitteln kann hier Erstaunliches gezeigt werden. Farbige Kunststoffteller, Ø 22 cm, 70 g, mit Handstab. Lieferung in Überraschungsfarbe

3490H43 Stück

4,⁷⁹ / 5,⁷⁰ €

Balancier-Mauer

Dank 12 cm Breite stehen die Steine fest und sicher. Der Pfad auf der Mauer ist aber nur 5 cm breit. Da wird das Balancieren zur echten Herausforderung.

Zum sicheren Verbinden werden die einzelnen Teile einfach ineinandergeschoben. So bauen die Kinder immer neue Formen und Wege.

Die 27 Teile aus hochschlagfestem Kunststoff haben eine Höhe von jeweils 10 cm.

Gesamtlänge: ca. 7,5 m

Warnhinweis: 3 (Seite 306)

33761H43 27-teilig

143,⁶⁶ / 170,⁹⁵ €



Rock'n'Hopper

Spielerisch werden Gleichgewichts- und Koordinations-sinn geschult. In der Mitte des Hoppers befindet sich eine sehr stabile Kunststoff-Platte. Darauf kann ein Kind, und mit etwas Übung können auch 2 Kinder, sicher stehen. Die Lieferung erfolgt unaufgepumpt. Zum Aufblasen benötigen Sie eine Pumpe mit Nadelnippel.

Lieferung in Überraschungsfarbe

Ø Platte: 40 cm, Stärke 16 mm

Belastbar bis 60 kg

Warnhinweis: 3 (Seite 306)

33340H43*

15,⁰⁸ / 17,⁹⁵ €



Hüpfball im Fußball-Design

Sowohl in der Halle als auch im Freien haben Kinder beim Hüpfen einen Riesenspaß!

Ø ca. 46 cm, bis max. 80 kg belastbar

Warnhinweis: 26 (Seite 306)

36358H43*

17,⁶¹ / 20,⁹⁵ €

Balancekissen

Beim Balancieren auf dem luftgefüllten Kissen wird der Gleichgewichtssinn spielerisch trainiert.

Die genoppte Oberfläche ermöglicht dabei interessante taktile Erfahrungen.

Über ein Ventil wird das Kissen nach individuellem Wunsch aufgepumpt (Ballpumpe im Lieferumfang enthalten). Auch als dynamisches Sitzkissen verwendbar. Belastbar bis 50 kg. Ø 33 cm, inkl. Ballpumpe

36367H43*

18,⁴⁵ / 21,⁹⁵ €

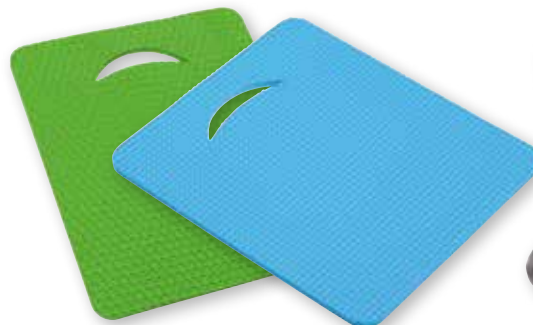

Unterlage mit genoppter Sitzfläche

Die Besonderheit dieses Sitzkissens aus robustem Schaumstoff (80 % Ethylenvinylacetat und 20 % Polyethylen) liegt in den 2 verschiedenen Oberflächen. **Eine Seite ist glatt, die andere genoppt.** So kann man je nach Vorliebe eine der beiden Seiten zum Sitzen oder Knien wählen. Latexfrei. H x B x T: 1 x 32 x 38 cm

33857H43 Grün

33858H43 Blau

je 2,⁹⁴ / 3,⁵⁰ €



Balance-Board

Fördert Gleichgewicht und Reaktionsfähigkeit. Die Oberfläche des robusten Kunststoff-Bretts ist genoppt und garantiert somit optimalen Halt. Wie lange können Ihre Lernenden auf einem Bein darauf balancieren? Die Herausforderung nimmt zu, wenn zusätzlich ein Ball hin- und hergespielt wird.

H x B x T: 6 x 44 x 26 cm, Gewicht: 850 g

36369H43 Stück

18,⁹¹ / 22,⁵⁰ €

Versandkosten: 5,⁸⁰ / 6,⁹⁰ € – Versandkosten Flexeo®-Möbel: 30,- / 35,⁷⁰ € pro Möbelstück



Fallschirm-Schwungtuch

Ein vielseitig einsetzbares Spielgerät für drinnen und draußen. Ideal für Bewegungsspiele und rhythmische Übungen in der Gruppe. Sehr vielseitig, mit Halteschlaufen. Material: 100 % Nylon

36342H43	0,85 x 1,3 m, 0,1 kg	13, ⁴⁰ / 15, ⁹⁵ €
3217H43	Ø 1,80 m, 0,4 kg	28, ⁵³ / 33, ⁹⁵ €
3196H43	Ø 3,60 m, 1,0 kg	39, ⁴⁵ / 46, ⁹⁵ €
3197H43	Ø 6,10 m, 2,1 kg	79, ⁴¹ / 94, ⁵⁰ €
3205H43	Ø 7,30 m, 2,3 kg	113, ⁴⁰ / 134, ⁹⁵ €



◀ Schwungtuch-Ballspiel

Lustiges **Teamspiel** für den Pausenhof! Mit den Schwungtüchern wird der große luftgefüllte Ball hin- und hergespielt. Das erfordert **Kooperation**, denn man muss sich im Team schon für eine Richtung entscheiden. Der Ball wird mit einem Fön oder Gebläse gefüllt. An jedem der strapazierfähigen Schwungtücher befinden sich 6 Halteschlaufen, sodass 9 Schülerinnen und Schüler gleichzeitig spielen können.

3 farbige Schwungtücher, Ø 140 cm, Lieferung in Überraschungsfarbe, 1 Ball, Ø 60 cm

Material: 100 % Nylon
Warnhinweis: 1 (Seite 306)

754358H43

57,⁹⁴ / 68,⁹⁵ €

Balance-Schwungtuch

Vielseitiges Balance-Schwungtuch für abwechslungsreiche und anspruchsvolle Bewegungsspiele.

Mit den acht Bahnen wird ein Ball in Bewegung gehalten. Dieser kann je nach Schwierigkeitsgrad gerollt oder auch hin- und hergeworfen werden.

Die farbigen Streifen ermöglichen eine einfache Teambildung.

Lustiges Gruppenspiel mit höherem Anforderungscharakter als beim klassischen Schwungtuch.

8 farbige Bahnen mit je 2 Halteschlaufen, Ø 3,5 m

Material: 100 % Nylon
Lieferung ohne Ball

33994H43

45,³⁴ / 53,⁹⁵ €

Hüpfsäcke

So macht Bewegung Spaß! Vorwärts und rückwärts springen Ihre Lernenden und trainieren dabei spielerisch ihr Gleichgewicht. Die verschiedenen Farben laden zum Wethüpfen ein. Das strapazierfähige Material der Hüpf-säcke und die reißfesten Griffe aus Gurtband werden Sie überzeugen. Material: 100 % Polyester

Alle [Warnhinweis: 1 \(Seite 306\)](#)

Junior – Höhe: 60 cm, Hüpffläche: 25 x 25 cm (ohne Abb.)

33342H43 Rot je **10,⁰⁸ / 11,⁹⁹ €**
33343H43 Blau

Senior – Höhe: 90 cm, Hüpffläche: 35 x 35 cm (ohne Abb.)

33344H43 Rot je **13,⁰³ / 15,⁵⁰ €**
33345H43 Blau

Jetzt im neuen Design – Höhe: 60 cm, Hüpffläche: 25 x 25 cm.

760441H43  Blau/Grün je **8,³⁶ / 9,⁹⁵ €**
760449H43  Lila/Rot

Gummitwist

Ein Klassiker unter den Pausenspielen, der bei Kindern immer wieder Begeisterung hervorruft.

Der kleine grüne Holz-Frosch hilft, das äußerst dehnbare Gummiband stets ordentlich und ohne Verknotten aufzubewahren.

Länge: ca. 255 cm

[Warnhinweis: 4 \(Seite 306\)](#)

35417H43 Stück je **5,³⁸ / 6,⁴⁰ €**

Farbiger Ribbon-Ball

Sehr gut springender Ball mit farnefrohen Bändern, Ø ca. 5 cm (35 g, Lieferung in Überraschungsfarbe)

[Warnhinweis: 1, 4 \(Seite 306\)](#)

35474H43 je **3,³⁵ / 3,⁹⁹ €**



Bouncing-Ball

Eine ordentliche Portion Geschick erfordert dieses variantenreiche Spiel. Vor allem dann, wenn der weiche Softball mit dem Netz gefangen werden soll, um ihn danach zurückzuschleudern. Natürlich kann man sich auch als schnelle Variante den Ball mit gespanntem Netz direkt zuspieren.

Tipp: Sie können Bouncing-Ball auch mit vielen anderen Bällen oder mit Bohnensäckchen spielen.

2 Schleuder-Netze mit gepolsterten Kunststoffgriffen, je 31 x 50 cm, 1 Ball, Ø 6 cm

Material Netz & Ball: 100 % Polyurethan

[Warnhinweis: 1 \(Seite 306\)](#)

33535H43 je **14,⁷¹ / 17,⁵⁰ €**

3 Ersatzbälle (100 % Polyurethan)

[Warnhinweis: 1 \(Seite 306\)](#)

33764H43 je **5,⁷¹ / 6,⁸⁰ €**



Schleuderball

Das macht richtig Spaß! Einfach den stabilen Kunststoff-Ring um einen Fußknöchel legen und schon lassen Ihre Lernenden den Ball kreisen. Dabei werden Motorik und Koordination gefördert.

Ø Ring: ca. 14 cm, Gesamtlänge: ca. 66 cm, Farbe: grün

[Warnhinweis: 4 \(Seite 306\)](#)

33331H43 Stück je **5,⁵⁵ / 6,⁶⁰ €**



[Versandkosten: 5,⁸⁰ / 6,⁹⁰ € – Versandkosten Flexeo®-Möbel: 30,- / 35,⁷⁰ € pro Möbelstück](#)

1..



2..



1.. Kleines Rollbrett in bunten Farben

2 seitliche Griffe bieten Halt und schützen die Finger. Mit stabilen Kunststoff-Rollen (schwenkbar).

Belastbar bis 80 kg
B x H Sitzfläche: 30 x 30 cm

Alle [Warnhinweis: 23 \(Seite 306\)](#)

54605H43	Grün
54604H43	Lila
54606H43	Orange
54607H43	Blau
3855H43	Gelb

je **20,¹³ / 23,⁹⁵ €**

2.. Rollbrett-Ständer

Bis zu 15 Rollbretter können mit dieser praktischen Hilfe gestapelt werden. Hierzu wird die Stange einfach in das Loch des untersten Brettes geschraubt – fertig ist der Rollbrett-Aufbewahrungswagen.

Geeignet für alle Rollbretter mit einem Loch in der Mitte. Lieferung ohne Rollbretter

50165H43

13,⁸⁷ / 16,⁵⁰ €

3.. Multi-Rollbrett

Durch die besondere Größe (35 x 60 cm) können sich Ihre Kinder nicht nur sitzend, sondern auch liegend sicher fortbewegen. Die Grifflöcher und -mulden bieten dabei jederzeit sicheren Schutz für die Hände. An den beiden runden Löchern können Zugseile angebracht werden. Das Brett besteht aus lackiertem, mehrfach verleimtem Schichtholz. Die Leichtlaufrollen aus Vollgummi sind besonders stabil und geräuscharm. Belastbar bis 250 kg. Nicht für draußen geeignet

Alle [Warnhinweis: 23 \(Seite 306\)](#)

Multi-Rollbrett 1 mit Einfach-Lenkrollen (7,5 cm)

33119H43* Stück **56,⁷² / 67,⁵⁰ €**

Multi-Rollbrett 2 mit Doppel-Lenkrollen (5 cm) (ohne Abb.)

33120H43* Stück **68,⁰³ / 80,⁹⁵ €**

3..



4..

4.. Rollbretter mit Flüster-Rollen

Besonders wenn mehrere Kinder auf Rollbrettern unterwegs sind, wird es ziemlich laut. Diese Modelle aus bruchsicherem Kunststoff haben **leichtlaufende Gummi-Rollen**. So sind sie sehr leise und schonen den Hallenboden. Maximale Belastbarkeit: 85 kg

Alle [Warnhinweis: 23 \(Seite 306\)](#)

Kleines Rollbrett mit Flüster-Rollen

Größe der Sitzfläche: 30 x 28 cm, mit Handgriffen

33689H43 Stück **22,⁶⁵ / 26,⁹⁵ €**

Großes Rollbrett mit Flüster-Rollen

Größe der Sitzfläche: 40 x 40 cm, ohne Handgriffe

33690H43 Stück **27,⁶⁹ / 32,⁹⁵ €**





Puzzlematte

Dank der **strukturierten Oberfläche** liegen die Matten sehr rutschsicher. Die **Verzahnung am Rand** gewährleistet einen festen Zusammenhalt der Matten untereinander. Die Matten werden einfach ineinandergefügt und bieten **viele Variationsmöglichkeiten**. Im Lieferumfang sind 4 passende Randstücke enthalten, damit Sie immer eine sauber abgeschlossene Fläche auslegen können. Die Matte ist **beidseitig verwendbar**, sodass Sie zwischen einem roten und blauen Boden wählen können. Nur für den Innenbereich geeignet
 Mattenstärke: 2 cm, Farbe: Blau/Rot
 H x B x T: 2 x 100 x 100 cm (inkl. Rand: 2 x 106 x 106 cm)
 Material: 100 % Ethylvinylacetat-Schaumstoff

34147H43*

55,⁰⁴ / 65,⁵⁰ €

Gymnastikmatte mit Ösen

Die Matte überzeugt mit einem ausgezeichneten Preis-Leistungs-Verhältnis! Der **hautfreundliche PE-Schaum ist robust und pflegeleicht**. Dank der beiden Gummibänder kann die Matte platzsparend aufgerollt werden. Mit den beiden Metall-Ösen ist auch eine hängende Lagerung möglich.
 H x B x T: 1 x 139 x 51,5 cm
 Material: 100 % Polyethylen

33903H43 Stück

13,⁸⁷ / 16,⁵⁰ €

Trampolin Indoor „Fit & Balance“

Das Fit & Balance ist leicht und einfach innen zu platzieren. Durch die Verwendung hochwertiger Materialien lässt es sich bei trockenem Wetter auch draußen nutzen.
Nur 1 Benutzerin oder Benutzer (Kollisionsgefahr)
 Das ideale Trainingsgerät für jedes Alter. **Ø 100 cm**
Rahmen: 25,4 x 25,4 x 1,5 mm pulverbeschichtete, robuste Vierkant-Stahlrahmenkonstruktion.
Standbeine: stabiler Rundstahl, Ø 25 x 1,5 mm pulverbeschichtet, ausgestattet mit rutschfesten Gummikappen
Gewichtbelastung: maximal 100 kg
Sprungfläche: Ø 75 cm

Sprungmatte: strapazierfähige Sprungmatte aus 100 % Polypropylen-Kunststoffgewebe. Die Sprungmatte ist mit zusätzlichen Nahtreihen an den Metallverbindungen verstärkt, die mittels Spiralfedern an den Stahlrohrrahmen fixiert werden.

Randabdeckung: Die 22 cm breite Randabdeckung aus 100 % Polyester ist von innen mit Schaumstoff gepolstert, um Verletzungen zu vermeiden.

Warnhinweis: 23 (Seite 306)

73416H43*

99,⁹⁶ / 118,⁹⁵ €

Erhöhte Ecken und Seiten garantieren perfekten Spielfluss.

bruchsichere Profi-Spielfiguren für optimale Ballkontrolle

Kugelgelagerte Stangenführungen sorgen für einen schnellen Schuss.

1,5 cm dicke, gehärtete Spielfläche mit kratzfester Lackierung

1..

äußerst robuster Korpus für höchste Langlebigkeit, 3,5 cm massive Platte

Höhenverstellbare Tellerfüße halten das Spielfeld stets in der Ebene.

2..



1.. Schulkicker PRO inkl. 2 Bällen

Der Konzentrations- und Motoriktrainer!

Der **Schulkicker PRO** ist eine spezielle Entwicklung für Schulen: Er wird garantiert zum Lieblings-Sportgerät Ihrer Klasse. Die ergonomisch geformten Handgriffe liegen sehr gut in jeder Hand. Sie machen das Drehen der Stangen sehr angenehm. Die Laufeigenschaften der Spielstangen wurden optimiert und machen so das Spielen noch dynamischer. Es entstehen atemberaubend schnelle Ballwechsel. Sie und Ihre Lernenden werden begeistert sein von diesem neuen „Kicker-Feeling“. Alle 4 Ecken des Spielfeldes sind am Rand leicht erhöht – so bleibt der Ball ständig in Bewegung. Der Korpus ist äußerst robust und steht sicher auf 4 höhenverstellbaren, extrabreiten Füßen. Geeignet für Jugendliche ab 14 Jahren

Gewicht: ca. 73 kg, H x B x T: 86 x 140 x 76 cm

Zur einfachen Selbstmontage

756886H43*

533,⁶¹ / 635,- €

super vielseitig

Tischkicker, Billard,
Tischtennis, Speedhockey,
Shuffleboard, Bowling,
Backgammon, Schach,
Dame

2.. Multitisch 9 in 1

Unempfindliches Kirschholz-Dekor, leicht zu reinigen, stabile Beinkonstruktion, Bodenniveaueausgleich durch höhenverstellbare Fußsteller.

Lieferumfang:

Tischkicker inkl. 2 Bällen + Billard inkl. Zubehör: 2 Queues, 1 Set Billardkugeln, 1 Anspieldreieck, Queue-Kreide, 1 Tischtuchbürste

Komplettzubehör für alle Spiele:

Tischkicker, Billard, Tischtennis, Speedhockey, Shuffleboard, Bowling, Backgammon, Schach, Dame

Inkl. Aufbau- und Spielanleitung

H x B x T: 90 x 145 x 130 cm

Griffhöhe: 84 cm

H x B x T Spielfläche Tischkicker: 90 x 117 x 68 cm

34149H43*

634,⁴⁵ / 755,- €

3..



deutlich leiser
als normale
Bälle

3..Kickerbälle aus Kork

Die Bälle haben ähnliche Spieleigenschaften wie Kunststoffbälle (etwas langsamer), bei einer **deutlich geringeren Lautstärke**.

Ø je 3,5 cm, 14 g

767332H43* 5 Stück

10,⁷⁶ / 12,⁸⁰ €

Airhockey „SpeedFighter“

Airhockey-Tisch für Kinder ab 6 Jahren. Sehr stabil und rutschfest kommt er z. B. bei Hockey-Turnieren in Schulen, Horten oder Jugendzentren zum Einsatz. Mit digitalem Display und zuschaltbarem Sound

Inhalt: 1 Airhockey-Tisch, 4 Hockey Pusher, rot, 4 Pucks, rot

H x B x T: 79 x 182 x 91 cm, Material: Kunststoff, MDF, ABS

Zur einfachen Selbstmontage

Warnhinweis: 1 (Seite 306)

766429H43* Stück

663,⁰³ / 789,- €

inklusive 4 Hockey Pusher
und 4 Pucks



Das große WeyKick Fußball-Stadion

Spielspaß garantiert!

Verteidigen, kontern – Tooor! Alles mit magnetischer Kraft und spannend wie bei einem echten Fußballspiel.

Spielprinzip

Das Prinzip ist ebenso einfach wie genial: Unter der Spieloberfläche wird ein Magnet bewegt, der die magnetische Spielfigur auf dem Spielfeld antreibt. Ziel ist es, möglichst geschickt Tore zu schießen.

Ob Fußball oder Eishockey: Ganz nebenbei werden Feinmotorik, Hand-Auge-Koordination und räumliche Wahrnehmung gefördert.

Holzspielfeld (71 x 46 cm) inklusive 4 Spielfiguren mit Führungsmagneten und 2 Bällen. Für 2 - 4 Spielende

Warnhinweise: 1, 5 (Seite 306)

83081H43* Stück

153,⁷⁴ / 182,⁹⁵ €

Versandkosten: 5,⁸⁰ / 6,⁹⁰ € – Versandkosten Flexeo®-Möbel: 30,- / 35,⁷⁰ € pro Möbelstück



Holzspiele



HUS Steine-Spiel

HUS ist ein sehr beliebtes Strategiespiel, bei dem der Inhalt der Mulden nach bestimmten Regeln umverteilt wird. Fördert die Feinmotorik, logisch-strategisches Denken, Rechnen und Zählen. Aus massivem Gummibaumholz, mit schön gerundeten Ecken, ausgeformten Mulden und 68 schönen Glasnuggets

H x B x T zusammengeklappt: ca. 4 x 46 x 12 cm

Warnhinweis: 1 (Seite 306)

42449H43 Stück

27,⁶⁹ / 32,⁹⁵ €



Schach-Klappkoffer



Schach-Klappkoffer

Dieses schöne Schachbrett aus Holz in Klappkoffer-Form ist super praktisch. Die Figuren aus Holz können im Inneren des Spielfelds aufbewahrt werden, so bleibt immer alles komplett. Schon kann das Schach-Duell losgehen!

Höhe König: 6,5 cm, Fuß der Bauern: Ø 1,6 cm, Spielbrett: 29,5 x 29,5 cm

Warnhinweis: 1 (Seite 306)

44489H43* Stück

15,⁰⁸ / 17,⁹⁵ €

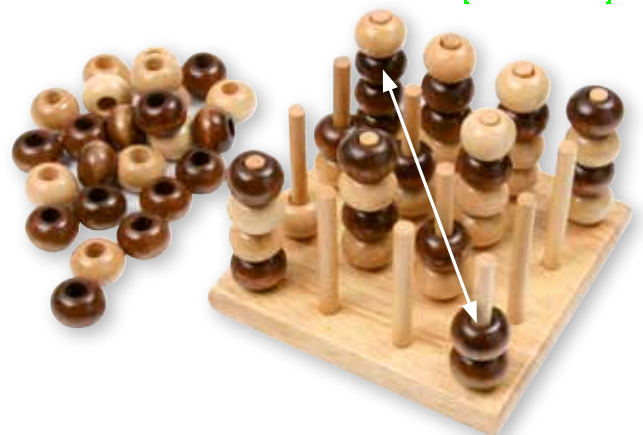

Vier in einer Reihe 3D!

Die Herausforderung für das räumliche Vorstellungsvermögen! Wer es schafft, 4 in eine Reihe zu bringen (diagonal, senkrecht oder waagrecht), gewinnt!

Für 2 Spielende, ab 7 Jahren

Warnhinweis: 5 (Seite 306)

44496H43

13,⁰³ / 15,⁵⁰ €



Holzspiel aus Tirol

Tiroler Roulette – Der Kopfrechentrainer

Ziel ist es, möglichst viele Kugeln durch Andrehen des Kreisels in die Mulden auf dem gewölbten Spielbrett zu bugsieren. Wer am meisten Punkte erzielt, hat gewonnen. Ø außen: 22 cm. Ab 4 Jahren

Warnhinweis: 5 (Seite 306)

44495H43

20,⁵⁹ / 24,⁵⁰ €

Alle Karten gut im Blick!

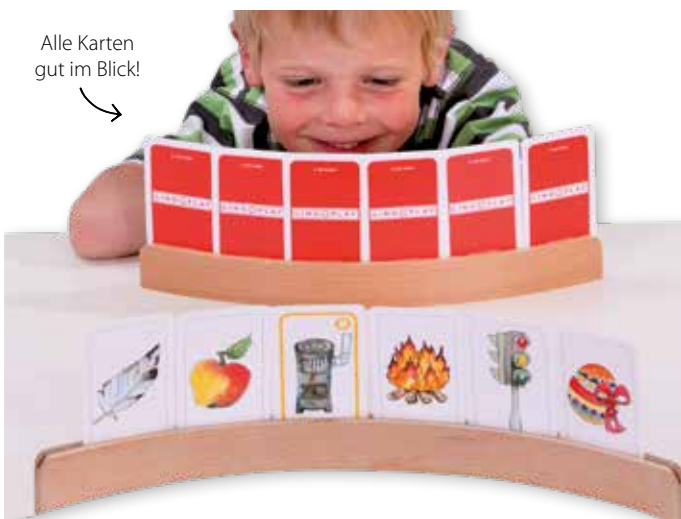

Kartenhalter

Die gebogene Form verhindert das „Spicken“.

Länge: ca. 35 cm, aus Holz. Lieferung ohne Karten

42390H43 Stück

3,⁶¹ / 4,³⁰ €



Zielscheiben-Mathe

Werfen, treffen, rechnen! Schön bunt und groß, fordern die drei Zielscheiben Ihre Klasse zum Mathe spielen auf! Addieren, Subtrahieren, Multiplizieren und Dividieren machen mit den Mathe-Scheiben richtig Spaß und ein bisschen Bewegung und Koordinationstraining machen müde Schülerinnen und Schüler schnell wieder munter!

Inhalt:

- 3 bunte Zielscheiben (Ø je 45 cm) mit Zahlen von 0 - 10, 0 - 20 und 10 - 100
- 9 Klettballer

Warnhinweise: 1, 5 (Seite 306)

88504H43*

22,⁶⁵ / 26,⁹⁵ €



Safety-Dart

Die Pfeile haben bei dieser Dart-Variante abgerundete Gummispitzen. Dadurch ist es **absolut ungefährlich** und Ihre Schülerinnen und Schüler können nach Herzenslust spielen.

Ø 41 cm, 820 g. **Inkl. 6 Dart-Pfeilen**

Warnhinweis: 27 (Seite 306)

33595H43* Stück

18,⁹¹ / 22,⁵⁰ €



Klett-Dart

Bei diesem Spiel werden keine Pfeile, sondern Bälle auf die Zielscheibe geworfen. Sie bleiben fest am Klett haften. Bei Bedarf kann die Luft aus der Dartscheibe herausgelassen werden. Dann kann sie sehr platzsparend verstaut werden – ideal z. B. für Ausflüge. Inkl. 3 Bällen

Ø Scheibe: ca. 65 cm

Material: Bezug: 100 % Polyester, Innenseite: 100 % Polychlorid

Warnhinweis: 1 (Seite 306)

50476H43*

18,⁴⁵ / 21,⁹⁵ €

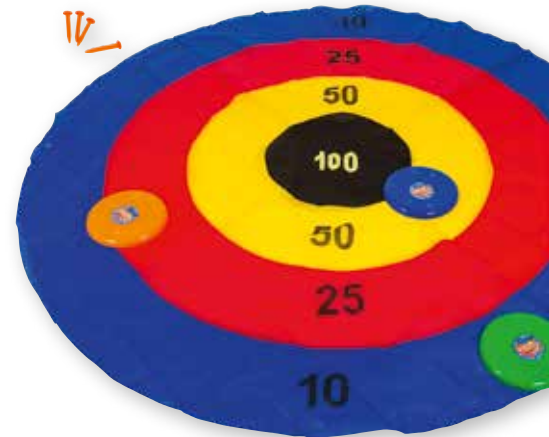

Großes Teller-Dart

Das etwas andere Dartspiel!

Genau zielen und werfen. Gar nicht so einfach, die Flugscheiben auf die 2 Meter große Matte zu werfen. Wer die meisten Punkte erreicht, wird der Teller-Dart-Champion.

1 Boden-Dartfeld (Ø 200 cm) aus Polypropylen, 3 Kunststoff-Flugscheiben, 4 Boden-Befestigungsstecker

Ab 6 Jahren, ab 1 Spieler oder Spielerin

Warnhinweis: 1 (Seite 306)

84824H43*

25,¹⁷ / 29,⁹⁵ €

Soft-Wurfspiel

Der beliebte Freizeitspaß als Soft-Variante.

Das Spiel ist vollständig zerlegbar und somit findet es bei Schulausflügen auch in der kleinsten Tasche Platz. Das weiche Material ist bei den Kindern sehr beliebt und lädt zum Spielen ein.

B x T: 50 x 50 cm, Ø Ringe je 15 cm

Material: Kunststoff, mit Schaumstoff ummantelt, Ringe komplett aus Schaumstoff; Lieferung in Überraschungsfarbe. Wurfspiel komplett mit 6 Soft-Ringen

Alle Warnhinweis: 1 (Seite 306)

754398H43 Soft-Wurfspiel

16,³⁹ / 19,⁵⁰ €

36344H43 6 Ersatzringe

5,⁷¹ / 6,⁸⁰ €



Versandkosten: 5,⁸⁰ / 6,⁹⁰ € – Versandkosten Flexeo®-Möbel: 30,- / 35,⁷⁰ € pro Möbelstück



Wikingerspiel

Jede Mannschaft wirft abwechselnd mit den 6 Wurfstäben. Erst müssen die 5 gegnerischen Holzklötze (Bauern) und schließlich der König zu Fall gebracht werden. Geschick, Konzentration, Strategie und natürlich zielsicheres Werfen sind dafür gefragt. Gespielt wird im Freien mit 2 - 12 Personen. Eine relativ ebene Fläche von ca. 8 x 5 m wird benötigt. Alle Teile sind aus hochwertigem Birkenholz gefertigt und kommen in einem praktischen Transportsack (100 % Baumwolle).

Inhalt:

- 1 König (Höhe: ca. 25 cm)
- 10 Bauern
- 6 Wurfhölzer
- 4 Spielfeldbegrenzungen

Warnhinweis: 2 (Seite 306)

42576H43*

21,81 / 25,95 €



Slackline-Set

Ob im Freien oder in der Halle – zwischen 2 stabile Bäume o. Ä. spannen Sie kinderleicht einen Balancier-Pfad. Schnelle Lernerfolge für Slackline-Neulinge gewährleistet das **Hilfsseil**, welches auf ca. 2 Metern Höhe gespannt werden kann. Ihre Lernenden laufen so innerhalb kürzester Zeit mühelos auf der Slackline. Beim Balancieren werden **Gleichgewichtssinn, Koordination und Ausdauer** spielerisch gefördert.

Inhalt: Slackline, 15 m lang, 5 cm breit. Hilfsseil 15 m lang, 2,5 cm breit. 2 Spannratschen aus rostfreiem Stahl, Ratschen-Abdeckung, 2 Baumschutze und Aufbewahrungstasche

Material Slackline, Hilfsseil, Baumschutze, Ratschen-Abdeckung sowie Aufbewahrungstasche: 100 % Polyester

Warnhinweis: 2 (Seite 306)

34144H43*

45,34 / 53,95 €



Soft-Domino im Großformat

Das Soft-Domino im Großformat erlaubt es, auch in größeren Gruppen zu spielen. Alle können gut auf die Dominosteine sehen und ihre dazulegen, wenn es passt. 28 Steine

H x B x T Stein: 2,5 x 18 x 10 cm

Material: Moosgummi bedruckt

Warnhinweis: 1 (Seite 306)

33746H43*

29,37 / 34,95 €

Sitzkreisel

Mithilfe dieses Kreisels lassen sich hervorragend die motorischen und auch kreativen Fähigkeiten von Kindern auf spielerische Weise schulen und fördern. Unzählige Spielformen können mit diesem Sitzkreisel im Gras, in Räumen und auch im Wasser umgesetzt werden.

Ø 80 cm, für 1 bis 2 Kinder

Warnhinweis: 2 (Seite 306)

3115H43* Stück

74,75 / 88,95 €



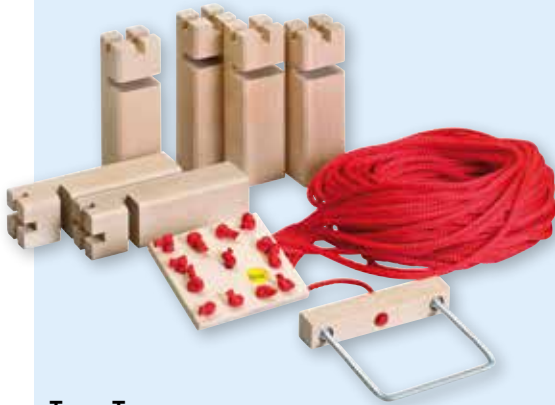

Team-Turm

Ob im Freien oder im Raum – im Team-Turm stecken eine Menge Spaß, Motorik und Koordination. Das gegenseitige Beschreiben von Handlungen und Situationen im Spiel fördert die Sprachentwicklung aller und unterstützt gleichzeitig bei der Zielerreichung. Jedes einzelne Teammitglied findet hier zu immer größerem Selbstbewusstsein und Selbstvertrauen.
Für 2 bis 24 Schülerinnen und Schüler
H x B x T Turm: 19,5 x 5,5 x 5,5 cm, Material: Buche
Warnhinweis: 4 (Seite 306)

70838H43*

74,⁷⁵ / 88,⁹⁵ €

Balancier-Teller

Welches Team kommt zuerst mit dem Ball ins Ziel? Vorwärtslaufen und dabei gleichzeitig die Schnüre gespannt halten, damit der Ball nicht herunterfällt. Das erfordert **Geschick und Teamfähigkeit**.
Ø Schaumstoff-Teller: 17 cm, mit 4 Schnüren und Kunststoffgriffen, Ø Schaumstoff-Ball: 6 cm
Warnhinweise: 1, 4 (Seite 306)

34130H43 Stück

15,⁰⁸ / 17,⁹⁵ €

Teamspiel-Box 3

In der dritten Version der Teamspiel-Boxen warten natürlich auch wieder zahlreiche Herausforderungen auf 2 - 16 Schülerinnen und Schüler. Diese Box zielt darauf, miteinander und gegeneinander auf spielerische Weise zu kooperieren, zielgerichtet nach Lösungen zu suchen, Strategien zu entwickeln, konzentriert Aufgaben zu bewältigen und vieles mehr. Ganz nebenbei werden soziale Kompetenzen gefördert und gestärkt, ein Gruppengefühl aufgebaut und die Wichtigkeit von Teamarbeit verdeutlicht.

Inhalt:

- 1 Spielplatte
- 1 Kugel-Golf-Platte
- je 10 Spielsteine in Gelb und Blau
- 1 Stifthalter aus Acrylglas
- 1 wasserlöslicher Stift
- 1 Powerring-Band
- 2 Metallkugeln
- 8 verschiedenfarbige Seile
- 1 Anleitungsheft
- 1 klappbare Tragebox

Warnhinweise: 1, 4, 5 (Seite 306)

755266H43*

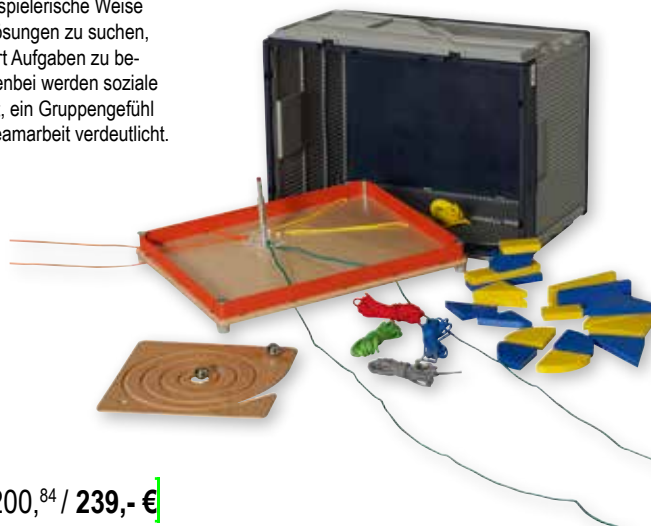
200,⁸⁴ / 239,- €Versandkosten: 5,⁸⁰ / 6,⁹⁰ € – Versandkosten Flexeo®-Möbel: 30,- / 35,⁷⁰ € pro Möbelstück



Die Größen sind anhand von Farben sofort zuordenbar.

mit Griffmulden



6· Schwimmgürtel „sealife“

Warnhinweis: 31 (Seite 306)

758853H43*

8,99 / 10,70 €

Farbige Schwimmflossen

Der geschlossene Fußeinschlupf aus Gummi bietet einen hohen Tragekomfort und sorgt für sicheren Halt auf nassen Schwimmbad-Fliesen.

- 1· 34296H43 Größe 30 bis 31 – Pink
- 2· 34298H43 Größe 34 bis 35 – Rot
- 3· 34299H43 Größe 36 bis 37 – Grün
- 4· 34300H43 Größe 38 bis 39 – Blau
- 5· 34301H43 Größe 40 bis 41 – Aqua

je 15,08 / 17,95 €

7· Schwimmbrille „Kids“

Mit Antibeschlag, verstellbares Komfort-Kopfband, UV-Schutz, ab 6 Jahren

758879H43*

6,30 / 7,50 €

8· Tauch-Memo

Mit Quarzsand gefüllt, 100 % Chloropren-Kautschuk (Neopren). Ø 10 cm

Warnhinweise: 1, 2 (Seite 306)

754530H43* 6 Paare/12 Stück

37,77 / 44,95 €

9· Schwimm-Nudel

In Überraschungsfarbe

Länge: 165 cm, Ø 7 cm, Gewicht: 200 g

Warnhinweis: 31 (Seite 306)

3838H43 Stück

5,46 / 6,50 €

10· Schwimmbrett „Albatros“

GS-geprüft (TÜV Rheinland LGA, Nürnberg)

H x B x T: 3,8 x 30,5 x 44 cm, Gewicht: 125 g, mit Griffmulden

33778H43

13,40 / 15,95 €

11· Schwimmbrett „Sprint“

GS-geprüft (TÜV Rheinland LGA, Nürnberg)

H x B x T: 3,6 x 27 x 47 cm, Gewicht: 136 g

34272H43*

9,50 / 11,30 €

AUSSTATTUNG & TECHNIK



treeVide
Mit diesen wunderbar harmonischen Farben ziehen unsere Materialschalen aus biologischem Kunststoff alle Blicke auf sich. Der Biokunststoff basiert auf pflanzlichen Ressourcen, sodass fossile Rohstoffe eingespart werden. Das schont wertvolle Ressourcen und damit auch unsere Umwelt.

Materialschalen, klein

H x B x T: 2,6 x 18 x 12 cm
Inhalt: je 5 Materialschalen pro Farbe

- 758887H43 Natur, 5 Stück
- 758888H43 Gelb, 5 Stück
- 758889H43 Orange, 5 Stück
- 758890H43 Rot, 5 Stück
- 758891H43 Pink, 5 Stück
- 758892H43 Lila, 5 Stück
- 758893H43 Blau, 5 Stück
- 758894H43 Grün, 5 Stück

je 4,87 / 5,80 €



Materialschalen, klein

Materialschalen, klein

H x B x T: 2,6 x 18 x 12 cm
Inhalt: je 1 in Gelb, Orange, Rot, Blau, Grün und eine von drei Wahlfarben:

- 850255H43 Set mit Natur
- 850272H43 Set mit Pink
- 850274H43 Set mit Lila

je 5,87 / 6,99 €

Materialschalen, groß

H x B x T: 4,7 x 23 x 14,7 cm
Inhalt: je 5 Materialschalen pro Farbe

- 758897H43 Natur, 5 Stück
- 758898H43 Gelb, 5 Stück
- 758899H43 Orange, 5 Stück
- 758900H43 Rot, 5 Stück
- 758901H43 Pink, 5 Stück
- 758902H43 Lila, 5 Stück
- 758903H43 Blau, 5 Stück
- 758904H43 Grün, 5 Stück

je 6,71 / 7,99 €

Materialschalen, groß

H x B x T: 4,7 x 23 x 14,7 cm
Inhalt: je 1 in Gelb, Orange, Rot, Blau, Grün und eine von drei Wahlfarben:

- 850253H43 Set mit Natur
- 850273H43 Set mit Pink
- 850275H43 Set mit Lila

je 7,65 / 9,10 €



Materialschalen, groß

[Versandkosten: 5,80 / 6,90 € – Versandkosten Flexeo®-Möbel: 30,- / 35,70 € pro Möbelstück]



Aufbewahrungsboxen

Boxen mit großem Ordnungssinn

Die Boxen eignen sich ideal, um kleine Materialien wie Büroklammern, Wackelaugen, Visitenkarten, Knöpfe und vieles mehr zu verstauen. Der Inhalt ist dank Deckel mit schnellem Klick-Mechanismus immer gut vor Feuchtigkeit und Verschmutzungen geschützt.

Box, mini, 200 ml

- 850245H43 ■ Rot
- 850240H43 ■ Blau
- 850241H43 ■ Gelb
- 850243H43 ■ Orange
- 850242H43 ■ Grün
- 850244H43 ■ Pink

je **2,48 / 2,95 €**

Box, klein, 300 ml

- 850251H43 ■ Rot
- 850246H43 ■ Blau
- 850247H43 ■ Gelb
- 850249H43 ■ Orange
- 850248H43 ■ Grün
- 850250H43 ■ Pink

je **3,45 / 4,10 €**



Die 1,4-l-Box in Farbe!

Profitieren Sie von den praktischen und stapelbaren Aufbewahrungsboxen. Sie lassen sich leicht öffnen und bieten Platz für Büromaterial, wie z. B. Scheren, Stifte oder Büroklammern. Nutzen Sie die unterschiedlichen Farben für Ihr individuelles Ordnungssystem im Klassenzimmer. Lieferung ohne Deko

Boxen

H x B x T: 7 x 19 x 15 cm
Fassungsvermögen: 1,4 l

- 850132H43 ■ Rot
- 850133H43 ■ Blau
- 850134H43 ■ Gelb
- 850135H43 ■ Orange
- 850136H43 ■ Grün
- 850138H43 ■ Pink
- 850139H43 ■ Schwarz

je **4,45 / 5,30 €**

Boxen-Farbsset

7 Stück in 7 Farben

756410H43*

18,91 / 22,50 €

Preise sind unverbindlich empfohlene Verkaufspreise in € zzgl. / inkl. MwSt. Lieferung stets ohne Deko-Material.



Stehsammler „Book Bin“

Stehsammler aus robustem Kunststoff mit Einstecktasche für Ihre Beschriftungen. Geeignet für Bücher, Ordner und Unterlagen bis DIN A4
H x B x T: 19 x 13 x 31 cm
Material: Kunststoff

763293H43 2 Stück

€ 12,90

Gestalten Sie sich Ihr
**eigenes
Ordnungssystem!**



Aufbewahrungsbox, groß, 3,8 l

H x B x T: 11 x 26 x 18 cm

- 850302H43 Blau
- 850303H43 Gelb
- 850304H43 Grün
- 850305H43 Orange
- 850306H43 Pink
- 850307H43 Rot
- 850308H43 Weiß
- 850309H43 Beere
- 850310H43 Lila
- 850311H43 Limette
- 850312H43 Petrol
- 850327H43 Grau

je **6,81 / 8,10 €**

Praktische Materialschalen

Praktische Helfer bei der Vorbereitung, z. B. für Bastel- oder Legebildaktivitäten, zur Sortierung oder zur Aufbewahrung. Aus stabilem Plastik in 2 Größen und 6 verschiedenen Farben. Lieferung ohne Deko



Materialschalen-Sets

6 kleine Materialschalen: je 1 in Blau, Pink, Gelb, Orange, Rot und Grün

850111H43 6 Stück **5,46 / 6,50 €**

6 große Materialschalen: je 1 in Blau, Pink, Gelb, Orange, Rot und Grün

850112H43 6 Stück **7,14 / 8,50 €**

Materialschalen, groß

H x B x T: 4,7 x 23 x 14,7 cm

11583H43 ■ Grün, 5 Stück
 11584H43 ■ Orange, 5 Stück
 850110H43 ■ Rot, 5 Stück
 11585H43 ■ Gelb, 5 Stück
 11586H43 ■ Pink, 5 Stück
 11587H43 ■ Blau, 5 Stück

je **5,97 / 7,10 €**

Materialschalen, klein

H x B x T: 2,6 x 18 x 12 cm

11578H43 ■ Grün, 5 Stück
 11579H43 ■ Orange, 5 Stück
 764696H43 ■ Rot, 5 Stück
 11580H43 ■ Gelb, 5 Stück
 11581H43 ■ Pink, 5 Stück
 11582H43 ■ Blau, 5 Stück

je **4,29 / 5,10 €**

Schluss mit Kreidestaub! Aufbewahrungs- boxen – die Lösung!

Box, mini

200 ml
H x B x T: 4 x 11 x 8 cm

74219H43 Stück **2,48 / 2,95 €**

Box, klein

300 ml
H x B x T: 6 x 11 x 8 cm

74220H43 Stück **3,53 / 4,20 €**

Box, mittel

1,4 l
H x B x T: 7 x 19 x 15 cm

74221H43 Stück **4,45 / 5,30 €**

Box, groß

3,8 l
H x B x T: 11 x 27 x 18 cm

95095H43 Stück **6,81 / 8,10 €**



Lieferung ohne Deko

[Versandkosten: 5,80 / 6,90 € – Versandkosten Flexeo®-Möbel: 30,- / 35,70 € pro Möbelstück]



Laminator „Vision Office“

Das ideale Gerät, wenn Sie im Büro, Klassenzimmer oder zu Hause Dokumente in hervorragender Qualität und ohne Zeitverlust laminieren möchten.

Warum der Laminator „Vision Office“?

- blitzschnelle Aufwärmzeit: ca. 60 Sek.
- Laminiergeschwindigkeit von 42 cm/min
- ohne Zeitverlust schnell einsatzbereit
- hervorragende Laminierergergebnisse
- kompakt, leicht, modernes, ansprechendes Design
- mit praktischer Touch-Bedienung
- für Dokumente bis DIN-A4-Format
- geeignet für Folien bis 250 mic Gesamtstärke

- 3 Modi wählbar: 75 mic oder 125 mic pro Seite und Kaltlaminieren
 - Hebel für Staulösung an der Rückseite
 - 400 Watt
 - Stand-by-Modus
- H x B x T: 6,5 x 36 x 11,2 cm
Material: Kunststoff

762696H43

44,50 / 52,95 €

Laminieren



Laminator „Vision Office Pro“

Der Laminator „Vision Office Pro“ eignet sich zum schnellen Laminieren Ihrer Dokumente bis zum Format DIN A3.

Warum der Laminator „Vision Office Pro“?

- blitzschnelle Aufwärmzeit: ca. 60 Sek.
- Laminiergeschwindigkeit von 42 cm/min
- ohne Zeitverlust schnell einsatzbereit
- hervorragende Laminierergergebnisse
- kompakt, leicht, modernes, ansprechendes Design
- mit praktischer Touch-Bedienung
- für Dokumente bis DIN-A3-Format
- geeignet für Folien von 75 bis 250 mic Gesamtstärke
- 3 Modi wählbar: 75/100 mic oder 125 mic pro Seite und Kaltlaminieren

- Hebel für Staulösung an der Rückseite
 - 600 Watt
 - nach 30 Minuten schaltet das Gerät in Sleep Mode/Stand-by
- H x B x T: 6,5 x 45,5 x 11,2 cm
Material: Kunststoff

761779H43

58,78 / 69,95 €

Antistatische Laminierfolien, glänzend: Spitzen-Qualität zu attraktiven Preisen

Durch ein spezielles Herstellungsverfahren sind alle glänzenden Laminierfolien antistatisch. Dadurch haftet Papier nicht mehr an der Folie. Das bedeutet für Sie: Beim Einlegen schieben Sie das Papier schnell und ungehindert in die Laminierfolie. Sie positionieren jedes Blatt absolut präzise. Beim Zuklappen der Folien wird das Papier für den Laminiervorgang fixiert. Natürlich bieten auch die antistatischen Laminierfolien die bekannte Qualität. Und das Beste: verbesserte Qualität zum gleichen Preis!



Karton mit 100 Laminierfolien, DIN A4

Gesamtstärke 150 mic (2 Seiten je 75 mic), mit abgerundeten Ecken, antistatisch

74243H43

7,98 / 9,50 €

Karton mit 100 Laminierfolien, DIN A4

Gesamtstärke 250 mic (2 Seiten je 125 mic), mit abgerundeten Ecken, antistatisch

74244H43

14,71 / 17,50 €

Karton mit 100 Laminierfolien, DIN A3

Gesamtstärke 150 mic (2 Seiten je 75 mic), mit abgerundeten Ecken, antistatisch

74245H43

19,29 / 22,95 €

Karton mit 100 Laminierfolien, DIN A5

Gesamtstärke 150 mic (2 Seiten je 75 mic), mit abgerundeten Ecken, antistatisch

74241H43

5,97 / 7,10 €

Karton mit 100 Laminierfolien, DIN A5

Gesamtstärke 250 mic (2 Seiten je 125 mic), mit abgerundeten Ecken, antistatisch

74242H43

10,25 / 12,20 €

Karton mit 100 Laminierfolien, DIN A5, matt

Gesamtstärke 150 mic (2 Seiten je 75 mic), mit abgerundeten Ecken

74247H43

10,50 / 12,50 €

Karton mit 100 Laminierfolien, DIN A4, matt

Gesamtstärke 150 mic (2 Seiten je 75 mic), mit abgerundeten Ecken

74248H43

15,92 / 18,95 €

Big-Pack mit 500 Laminierfolien, DIN A4

150 mic (2 Seiten je 75 mic) mit abgerundeten Ecken. 500 Laminierfolien im stabilen Karton

74240H43

38,24 / 45,50 €

Karton mit 100 Laminierfolien, DIN A3, matt

Gesamtstärke 150 mic (2 Seiten je 75 mic), mit abgerundeten Ecken

74250H43

28,99 / 34,50 €



Laminator „Vision“

Dieser Laminator überzeugt mit folgenden

Merkmale:

- Laminieren von Dokumenten in DIN A3 und DIN A4 möglich
- für Folien bis 500 mic (Gesamtstärke)
- automatische Erkennung der Folienstärke
- Kaltlaminiieren möglich
- 6 Rollen
- geringe Aufwärmzeit (ca. 60 Sekunden)
- Laminiergeschwindigkeit: 120 cm/min (75 mic)
- automatische Papierstauerkennung
- Rücklaufsfunktion für einen sicheren Betrieb
- automatischer Stand-by-Modus
- Power: 1200 W

760915H43*

209,²⁴ / 249,- €

Laminator Vision



magnetisch

Kreidehalter, magnetisch

Magnetische Kreidehalter, die einfach an der Tafel haften und das Kreidestück sicher zwischen den Kunststoff-Spannzangen halten. Für saubere Hände und ein gleichbleibendes Schriftbild. Geeignet bei Rechts- und Linkshändigkeit. Für Kreidestücke mit einem Durchmesser von 8 bis 11 mm

Inhalt: 4 Kreidehalter in den Farben Gelb, Rot, Grün, Blau. Ø 2,2 cm, Länge: 9,5 cm

Material: Kunststoff

Lieferung ohne Kreide

761682H43* 4 Stück

12,⁰² / 14,³⁰ €

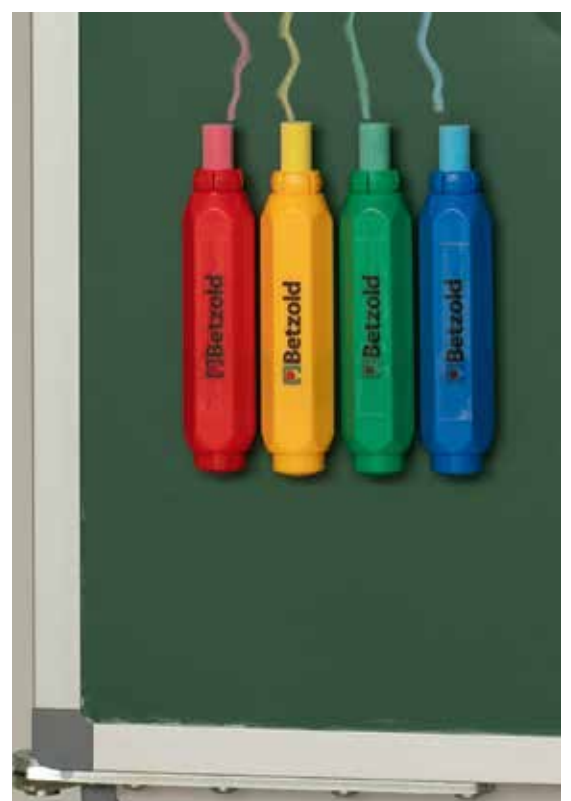

[Versandkosten: 5,⁸⁰ / 6,⁹⁰ € – Versandkosten Flexeo®-Möbel: 30,- / 35,⁷⁰ € pro Möbelstück]



LIEFERUNG
frei Verwendungsstelle

Optimal für die **Ganztagsbetreuung!** Tisch-Sitz-Kombinationen von



Vierorts musste in Ganztagschulen die Aula der Mensa weichen. Verlorener Platz, der die Schule natürlich schmerzt. Doch wie kann man beides haben – eine große freie Fläche im einen und eine voll bestuhlte Kantine im anderen Moment? Die Lösung kommt aus Großbritannien, einem Land, in dem man jahrzehntelange Erfahrung mit Ganztagschulen hat. Die fahrbaren und in Sekundenschnelle ausgeklappten Tische sind erstaunlich. Kinderleicht zu bedienen,

hochmobil im zusammengeklappten Zustand und extrem standfest, wenn sie ausgeklappt sind. Sehr nützlich und vor allem hygienisch und zeitsparend: Zum Reinigen des Bodens stellen Sie nicht wie früher die Stühle hoch und wischen umständlich unter den Tischen, sondern Sie entfernen einfach und superschnell die Tische mitsamt allen Stühlen!

Ein weiterer Vorteil ist auch, dass selbst in sehr vollen Räumen im Falle eines Falles die Fluchtwege nicht durch umfallende oder in den Weg gerückte Stühle versperrt werden. Die an der Konstruktion befestigten Sitzflächen sind immer dort, wo sie hingehören.



Sitze sind fest mit dem Gestell verbunden

äußerst robuste, leicht zu reinigende Tischplatte

stabiler, pulverbeschichteter Rahmen

stabile, leichtlaufende Gummirollen

... gut für den Bodenbelag: keine färbenden Kappen



10 Sekunden!

Die Tisch-Sitz-Kombinationen sind:

- platzsparend
- hygienisch
- sicher
- superschnell auf- und abgebaut

- durch 1 Person bedienbar
- gut für den Bodenbelag (keine Schleifspuren)

- jahrelang erprobt
- ein Raumkonzept ideal für Ganztagschule und Schule

LIEFERUNG

frei Verwendungsstelle



8er-Tisch-Sitz-Kombination, oval

B x T Tischplatte: 156 x 136 cm
B x T gesamt: 203 x 202 cm

Tischhöhe 61 cm (für 4- bis 7-Jährige), Sitzhöhe 34,5 cm
H x B x T geklappt: 125 x 202 x 87 cm
79483H43* + Farbe + Dekor

Tischhöhe 69 cm (für 7- bis 11-Jährige),
Sitzhöhe 38,5 cm
H x B x T geklappt: 133 x 202 x 87 cm
79484H43* + Farbe + Dekor

Tischhöhe 74 cm (ab 11 Jahren), Sitzhöhe 43,5 cm
H x B x T geklappt: 138 x 202 x 87 cm
79485H43* + Farbe + Dekor

je **1.478,¹⁵ / 1.759,- €**

Bitte wählen Sie Farbe & Dekor der Tischplatte & Sitzhocker.

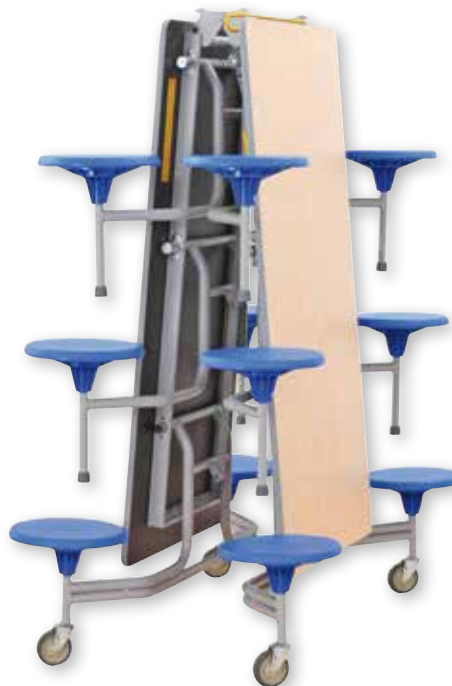

12er-Tisch-Sitz-Kombination, rechteckig

Maße Tischplatte: 305 x 75 cm
B x T gesamt: 305 x 151 cm

Tischhöhe 66 cm (für 4- bis 7-Jährige), Sitzhöhe 36 cm
H x B x T geklappt: 179 x 151 x 74 cm
79486H43* + Farbe + Dekor

Tischhöhe 69 cm (für 7- bis 11-Jährige),
Sitzhöhe 38,5 cm
H x B x T geklappt: 181 x 151 x 74 cm
79487H43* + Farbe + Dekor

Tischhöhe 74 cm (ab 11 Jahren), Sitzhöhe 43,5 cm
H x B x T geklappt: 186 x 151 x 74 cm
79488H43* + Farbe + Dekor

je **1.628,⁵⁷ / 1.938,- €**

Bitte wählen Sie Farbe & Dekor der Tischplatte & Sitzhocker.



16er-Tisch-Sitz-Kombination, rechteckig

B x T Tischplatte: 305 x 75 cm
B x T gesamt: 305 x 132 cm

Tischhöhe 61 cm (für 4- bis 7-Jährige), Sitzhöhe 34,5 cm
H x B x T geklappt: 187 x 132 x 65 cm
79489H43* + Farbe + Dekor

je **1.763,⁸⁷ / 2.099,- €**

Bitte wählen Sie Farbe & Dekor der Tischplatte & Sitzhocker.

Farb- und Dekorauswahl:

Bestellbeispiel 16er-Tisch-Sitz-Kombination rechteckig: 79489H43, Sitzhocker gemischt, Tischplatte Buche

Bitte Tischplatte auswählen:



Ahorn

Buche

Grau

Bitte Sitzhocker auswählen:



Blau

Grün

Gelb

Rot

Gemischt

Flexible Lernwelt: Gruppenarbeit



Varimax Corner mit Grattells-Box

- **universell:** verschiedene Tischkombinationen stellbar
- **mobilität:** Rolle ermöglicht einfaches und schnelles Umstellen des Tisches
- **platzsparend:** Die Tische können versetzt gestapelt werden.

Durch die Vielzahl an Kombinationsmöglichkeiten lassen sich mit dem Varimax-Dreieckstisch verschiedene Arbeitsformen einfach und ohne großen Zeitaufwand realisieren. Die leichte Bauweise und die Rolle (ungebremst) an der Stirnseite des Dreieckstisches ermöglichen Kindern ein müheloses Bewegen des Tisches. Mit der am Tisch angebrachten, transparenten Grattells-Box haben die Kinder die wichtigsten Unterrichtsmaterialien immer mit am Platz. Der Varimax-Corner-Dreieckstisch ist versetzt stapelbar, sodass er bei Nichtverwendung platzsparend beiseite gestellt werden kann. Die Stapelschoner aus Kunststoff sind am Tischrahmen befestigt und verhindern somit beim Stapeln ein Verkratzen der Tische. Das stabil verschweißte Stahlrundrohrgestell hält extremen Belastungen stand.

Format: ca. 113 x 80 x 80 cm, Höhe: 72 cm
 Melaminharzbeschichtete Platte mit ABS-Kante
 Rundstahlrohr: 4 cm

89651H43* + Dekor
 + Nr. Stahlfarbe

ab **189,⁹² / 226,- €**

Bitte Dekor und Stahlfarbe angeben!

Stahlfarben

Alle Stahlteile sind hochwertige Möbelprofilrohre (mind. 1,5 mm Wandstärke). Der Lackauftrag findet im absolut umweltfreundlichen elektrostatischen Pulverbeschichtungsverfahren statt. 15 RAL-Farben sind lieferbar.

10 % Aufpreis:

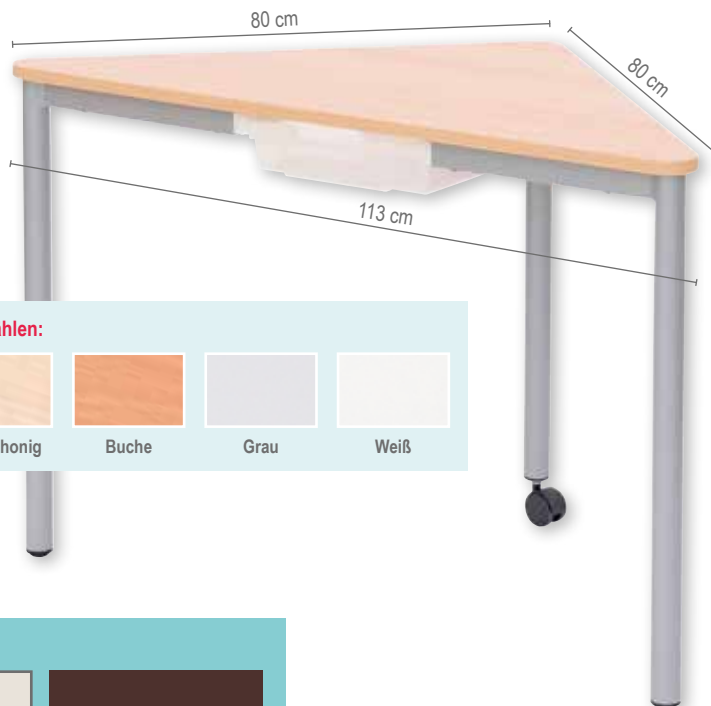

Bitte Holz-Dekor auswählen:



Standard:



Leichte Farbabweichungen druckbedingt möglich

Freischwinger mit einstellbarer Fußraste

- **ergonomisch:** Die Sitzschale ermöglicht anatomisch korrektes Sitzen.
- **dynamisch:** federndes Gestell
- **auf Augenhöhe:** Dank der höhenverstellbaren Fußraste sitzen Kinder unterschiedlicher Größe alle gleich hoch.
- **platzsparend:** bis zu 5 Stühle stapelbar

Der Freischwinger verfügt über eine 3-fach verstellbare Fußraste (Fußraste: bei ca. 13,5 cm, 17,5 cm, 21,5 cm) für den jahrgangsübergreifenden Unterricht auf Augenhöhe. Gruppenarbeit, Partnerarbeit oder Stationslernen ist mit dem Stuhl ganz unabhängig von Größe und Alter der Kinder möglich. Der Freischwinger ist für jedes Kind geeignet. Die ergonomische Sitzfläche in Verbindung mit der Fußraste schafft ein anatomisch korrektes Sitzen. Die Hartschale ist aus Kunststoff und sehr robust und bruchstabil. Die rutschhemmenden Noppen auf der Oberfläche der Schale verhindern ein Hin- und Herrutschen der Sitzenden. Mithilfe des Grifflochs ist der Stuhl leicht zu transportieren und eignet sich deshalb optimal für die flexiblen Lernwelten.

Das Gestell ist aus gebogenem und pulverbeschichtetem Rundrohr und immer in Weißaluminium erhältlich. Am Gestell befinden sich Fußkappen, die ein Kippen des Stuhls verhindern. Sitzhöhe: 50 cm

89645H43* + Farb-Nr.

186,⁵⁵ / 222,- €

Bitte Stuhlfarbe angeben!

Bitte Stuhlfarbe auswählen:

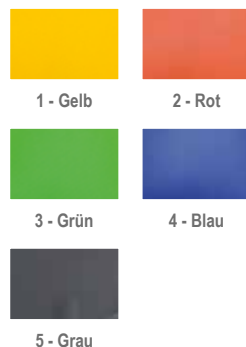

stapelbar

einstellbare Fußraste:

21,5 cm
 17,5 cm
 13,5 cm



Alle diese Stühle werden standardmäßig mit Kunststoffgleitern geliefert, auf Wunsch auch mit Filzgleitern (ohne Aufpreis – bitte bei der Bestellung mitangeben).

[Versandkosten: 5,⁸⁰ / 6,⁹⁰ € – Versandkosten Flexeo®-Möbel: 30,- / 35,⁷⁰ € pro Möbelstück]



Schülerstuhl POSTURA PLUS

Geeignet für drinnen und draußen

Die Stühle sind äußerst strapazierfähig und hygienisch, da diese vollständig aus Polypropylen gefertigt werden. Aufgrund des Materials sind die Stühle leicht und nahezu unzerstörbar.

Daher bekommen Sie 20 Jahre Herstellergarantie auf den Schülerstuhl Postura Plus.

Die Schülerstühle verfügen über eine duale Sitzfläche. Die Sitzfläche sowie die Lehne sind für die Arbeitshaltung und für die Zuhörposition konzipiert worden. Bei der Arbeitshaltung, während die Lernenden nach vorne gelehnt am Tisch arbeiten, sitzen sie vorteilhaft durch die im vorderen Teil der Sitzfläche abgeschrägte Knierolle. Bei der Zuhörposition, wenn die Schülerinnen und Schüler sich zurücklehnen, bilden Sitzmulde und Lehne eine bequeme Sitzhaltung. Der Postura Plus entspricht der DIN EN 1729-1-1. 100 % recycelbar

762206H43* + Farbe + Größe ab **35,²⁵ / 41,⁹⁵ €**

Bitte Farbe und Größe angeben!



Farbname	Größe 1 Körpergröße 93 - 116 cm	Größe 2 Körpergröße 108 - 125 cm 2, ⁵² / 3,- € Aufpreis	Größe 3 Körpergröße 119 - 142 cm 5, ⁸⁸ / 7,- € Aufpreis	Größe 4 Körpergröße 133 - 159 cm 9, ²⁴ / 11,- € Aufpreis	Größe 5 Körpergröße 146 - 176,5 cm 12, ⁶¹ / 15,- € Aufpreis	Größe 6 Körpergröße 159 - 180 cm 15, ⁹⁷ / 19,- € Aufpreis
Sugar Plum		●	●	●	●	●
Grape Crush		●	●	●	●	●
Powder Blue		●	●	●	●	●
Aqua Blue		●	●	●	●	●
Ink Blue	●	●	●	●	●	●
Forest Green	●	●	●	●	●	●
Parrot Green		●	●	●	●	●
Lime Zest		●	●	●	●	●
Sun Yellow	●	●	●	●	●	●
Tangerine Fizz		●	●	●	●	●
Poppy Red	●	●	●	●	●	●
Ash Grey	●	●	●	●	●	●
Iron Grey		●	●	●	●	●
Slate Grey		●	●	●	●	●
Jet Black					●	●



Tisch „Baldo“

Gestell aus Vierkant-Stahlrohr, beschichtete Tischplatte,
B x T: 120 x 80 cm, mit ABS-Kante, Tischhöhe: ca.
 72 cm

Die Tischbeine werden unmontiert geliefert. Der Aufbau
 erfolgt kinderleicht mit wenigen Handgriffen.

76547H43* Gestell lichtgrau, Platte lichtgrau

76549H43* Gestell violettblau, Platte Buchedekor

je **151,²² / 179,⁹⁵ €**

Stapelstuhl „Baldo“

Robuster Stuhl mit hervorragendem Preis-Leistungs-
 Verhältnis.

Rundrohrgestell, Ø 2 cm. Sitz und Rücken aus
 lackiertem Buchensperrholz.

Sitzhöhe: ca. 45 cm, Sitzbreite: 44 cm, Tiefe: 54 cm,
 Stuhlhöhe: 75 cm, Rückenlehne: 39 x 17 cm

Stapelbar

56959H43* Gestell silber, Stück

76544H43* Gestell lichtgrau, Stück

76546H43* Gestell violettblau, Stück

je **55,⁰⁴ / 65,⁵⁰ €**

Lichtgrau

Violettblau

Silber





Bezug
flammhemmend
nach
DIN EN 1021

1· Lounge-Sofa „essBAR“

Bank-/Sitzhöhe:	42 cm
Sitztiefe:	60 cm
Sitzbreite:	158 cm
H x B x T gesamt:	91 x 158 x 80 cm
H x B x T Polster Sitzfläche:	15/18 x 158 x 80 cm
H x B x T Polster Rückenlehne:	47 x 158 x 15/20 cm
Material:	Bezug: Kunstleder (83 % Polychlorid (Oberschicht), 17 % Baumwolle (Trägergewebe)), Gestell: Stahl
Beine:	Vierkantrohr, 4 x 4 cm
Montage:	aufgebaut geliefert



Die Sofalandschaft eignet sich optimal für die **Möblierung** Ihres Aufenthaltsraums und Ihrer **Cafeteria**. Bieten Sie sich und Ihren Lernenden einen Raum zum Wohlfühlen, in dem gegessen und Pause gemacht werden kann. Das Kunstleder ist sehr hygienisch, da es **feucht abwischbar** ist. Die Stahlkonstruktion des Gestells ist äußerst **stabil** und hält den Gegebenheiten des Schulalltags problemlos stand. Die Sitztiefe von 60 cm sowie die Polsterbeschaffenheit bieten einen hohen Sitzkomfort.

Das Lounge-Sofa ist immer zweifarbig. Die Sitzfläche ist immer gemustert und die Sitzlehne ist immer unifarben. Sie wählen beispielsweise die Farbe Lime. Das bedeutet, die Sitzfläche ist Lime gemustert und die Sitzlehne ist Lime. Für das Sofa kann eine Farbrichtung gewählt werden. Farbmischungen sind nicht möglich.

74800H43* + Stahlfarbe + Polsterfarbe ab **1.094,¹² / 1.302,- €**

74792H43* Verbindungselement **8,⁴⁰ / 10,- €**

Bitte Stahlfarbe (S. 207) und Polsterfarbe angeben!

Kissen Lounge-Sofa „essBAR“

2· 74802H43* + Farbe Größe S, H x B x T: 40 x 40 x 25 cm **44,⁵⁰ / 52,⁹⁵ €**

3· 74803H43* + Farbe Größe M, H x B x T: 60 x 60 x 25 cm **65,¹³ / 77,⁵⁰ €**

4· 74804H43* + Farbe Rolle, H x B x T: 25 x 60 x 25 cm **54,²⁰ / 64,⁵⁰ €**

Bitte Stofffarbe angeben



Bezug Kunstleder: flammhemmend nach DIN EN 1021



Leichte Farbabweichungen druckbedingt möglich.

Kunstleder, Stoffgruppe 6:

Lehne



Lime

Beige

Bordeaux

Blau

Sitzfläche



Lime
gemustert

Beige
gemustert

Bordeaux
gemustert

Blau
gemustert



Hocker „essBAR“

Der Hocker bietet eine **Alternative** zum Sitzen auf herkömmlichen Stühlen. Mit einem Durchmesser von 40 cm Sitzfläche und einer Polsterhöhe von 18 cm bietet dieser **hervorragenden Sitzkomfort**. Das Kunstleder ist feucht abwischbar und robust und so ideal für die Schule im Bistrobereich geeignet.

Hocker-/Sitzhöhe:	42 cm
Polster Sitzhöhe:	18 cm
Material:	Bezug: Kunstleder (83 % Polychlorid (Oberschicht), 17 % Baumwolle (Trägergewebe)) Gestell: Stahl
Beine:	Vierkantrohr, 4 x 4 cm
Montage:	aufgebaut geliefert

1· Hocker „essBAR“, rund, Ø 40 cm

74798H43* + Stahlfarbe + Polsterfarbe ab **221,⁰¹ / 263,- €**

2· Hocker „essBAR“, quadratisch, B x T Sitzfläche: 40 x 40 cm

74811H43* + Stahlfarbe + Polsterfarbe ab **219,³³ / 261,- €**

Bitte Stahlfarbe (s. unten) und Polsterfarbe (S. 206) angeben!

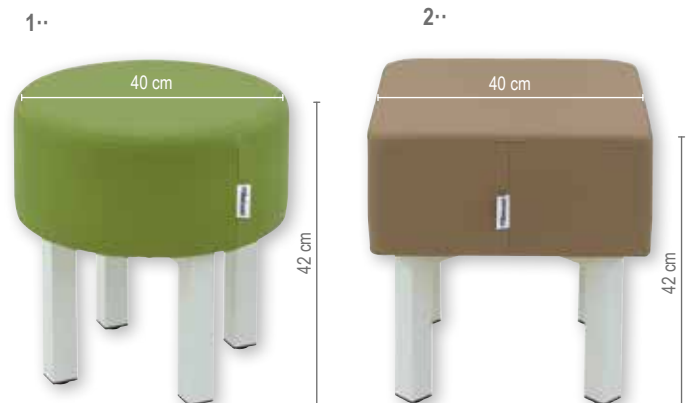

3· Beistelltisch „essBAR“

Der Tisch ist sehr **kompakt** und **stabil**. Sie können den Tisch als zusätzliche Ablagefläche vor oder neben einem Sofa platzieren oder frei in den Raum stellen. Die Tischoberfläche ist besonders **kratzfest** und **langlebig** und somit für den Schulalltag besonders gut geeignet.

Tischhöhe:	64 cm
Tischplatte:	60 x 60 cm
Dicke Tischplatte:	3,8 cm
Material:	Tischplatte: melaminharzbeschichtete Spanplatte, Gestell: Stahl
Beine:	Vierkantrohr, 8 x 8 cm, Bodenplatte, 50 x 50 cm
Montage:	aufgebaut geliefert

74799H43* + Stahlfarbe + Dekor ab **278,¹⁵ / 331,- €**

Bitte Stahlfarbe und Dekor angeben!



Bitte Stahlfarbe wählen:



Bitte Holzdekor wählen:

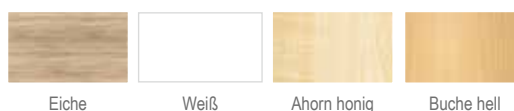

Versandkosten: 5,⁸⁰ / 6,⁹⁰ € – Versandkosten Flexeo®-Möbel: 30,- / 35,⁷⁰ € pro Möbelstück



Hochbank & Hochstuhl

Die Hochbank sowie der Hochstuhl bieten mit ihren zwei **unterschiedlich hohen Fußablagen** (42 cm und 52 cm) sowohl für kleinere als auch größere Leute eine bequeme Sitzposition durch die optimale Abstellfläche für die Füße. Die enorme Stabilität erlangt der Hochstuhl durch die **hochwertige Verarbeitung** in Kombination mit dem **robusten Vierkantrohrgestell** aus Stahl (40 x 40 cm). Die Gleiter unter den Füßen verhindern ein Wegrutschen und sorgen für einen **festen und sicheren Stand**.

Die Sitzfläche verfügt über eine **bequeme Polsterung** sowie designorientierte abgerundete Sitzflächen und sorgt somit für eine **ideale Sitzposition**. Die Sitzfläche ist aus Kunstleder und somit feucht **abwischbar**, damit **hygienisch** und optimal für den Bistrobereich geeignet.

Design, Funktionalität und Stabilität sind unabdingbare Eigenschaften für die heutige, moderne Schule. **Vielseitige Einsatzmöglichkeiten** wissen zu begeistern, ob Schülercafé, Cafeteria, Lehrerzimmer, Aufenthaltsraum u. v. m.

1· Hochbank „essBAR“

Bank-/Sitzhöhe:	80 cm
B x T:	158 x 40 cm
Höhen Fußablagen vom Boden aus:	27,5/37,8 cm
Höhen zwischen Fußablagen und Sitz:	42/52 cm
Polsterdicke:	18 cm
Material:	Bezug: Kunstleder (83 % Polychlorid (Oberschicht), 17 % Baumwolle (Trägergewebe)), Gestell: Stahl
Beine:	Vierkantrohr, 4 x 4 cm
Montage:	aufgebaut geliefert

74805H43* + Stahlfarbe + Polsterfarbe ab **468,⁰⁷ / 557,- €**

Bitte Stahlfarbe (S. 209) und Polsterfarbe angeben!

2· Wandpolsterelement

74820H43* + Polsterfarbe **154,⁶² / 184,- €**

Bitte Polsterfarbe angeben!

Hochstuhl „essBAR“

Stuhl-/Sitzhöhe:	80 cm
Höhen Fußablagen vom Boden aus:	27,5/37,8 cm
Höhen zwischen Fußablagen und Sitz:	42/52 cm
Polsterdicke:	18 cm
Material:	Bezug: Kunstleder (83 % Polychlorid (Oberschicht), 17 % Baumwolle (Trägergewebe)), Gestell: Stahl
Beine:	Vierkantrohr, 4 x 4 cm
Montage:	aufgebaut geliefert

3· Hochstuhl „essBAR“, rund, Ø 40 cm
74810H43* + Stahlfarbe + Polsterfarbe ab **273,¹¹ / 325,- €**

4· Hochstuhl „essBAR“, quadratisch, B x T Sitzfläche: 40 x 40 cm
74806H43* + Stahlfarbe + Polsterfarbe ab **273,⁹⁵ / 326,- €**

Bitte Stahlfarbe (S. 209) und Polsterfarbe angeben!

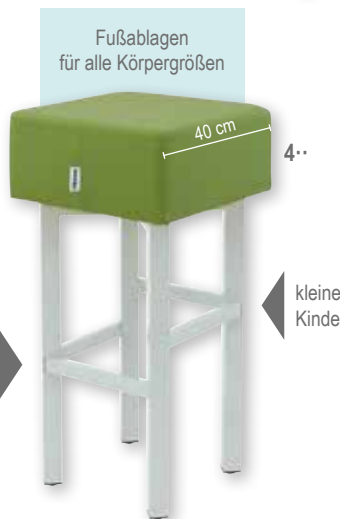

Kunstleder, Stoffgruppe 6:



Lime gemustert



Beige gemustert



Bordeaux gemustert



Blau gemustert

Leichte Farbabweichungen druckbedingt möglich.





Hochtisch

Der Hochtisch bietet Ihnen die Möglichkeit, z. B. beim Mittagessen, im Bistro zu **stehen** und zu **sitzen**. Die stabile Stahlkonstruktion des Gestells sowie die extrem robuste Oberfläche der Tischplatte machen den **hochwertigen Tisch** zum idealen Partner für Ihre Schule. Wenn Sie einen Tisch an einem Fenster platzieren möchten, haben Sie die Möglichkeit, einen schmaleren Hochtisch von nur 50 cm Breite zu wählen. Die Tische verfügen über Kunststoffbodenschoner, um ein Verkratzen des Bodens zu vermeiden.

1· Hochtisch „essBAR“

Tischhöhe:	110 cm
B x T Tischplatte:	180 x 80 cm
Dicke der Tischplatte:	3,8 cm stark
Material:	Tischplatte: melaminharzbeschichtete Spanplatte, Gestell: Stahl
Beine:	Vierkantrohr, 8 x 8 cm
Tischzarge:	6 x 2 cm
Montage:	aufgebaut geliefert

74807H43* + Stahlfarbe + Dekor

ab **490,⁷⁶ / 584,- €**



2· Hochtisch „essBAR“, Wandelement

Tischhöhe:	110 cm
B x T Tischplatte:	180 x 50 cm
Dicke der Tischplatte:	3,8 cm stark
Material:	Tischplatte: melaminharzbeschichtete Spanplatte, Gestell: Stahl
Beine:	Vierkantrohr, 8 x 8 cm
Tischzarge:	6 x 2 cm
Montage:	aufgebaut geliefert

74808H43* + Stahlfarbe + Dekor

ab **454,⁶² / 541,- €**

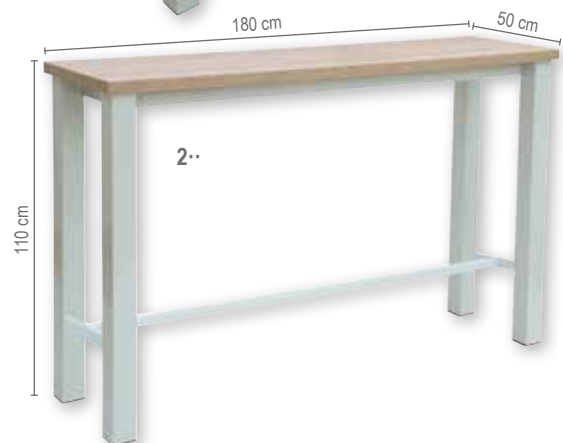

3· Tisch „essBAR“

Tischhöhe:	64 cm
B x T Tischplatte:	180 x 80 cm
Dicke der Tischplatte:	3,8 cm stark
Material:	Tischplatte: melaminharzbeschichtete Spanplatte, Gestell: Stahl
Beine:	Vierkantrohr, 8 x 8 cm
Tischzarge:	6 x 2 cm
Montage:	aufgebaut geliefert

74809H43* + Stahlfarbe + Dekor

ab **353,⁷⁸ / 421,- €**

Bitte Stahlfarbe und Dekor angeben!



Bitte Stahlfarbe wählen:



Bitte Holzdekor wählen:

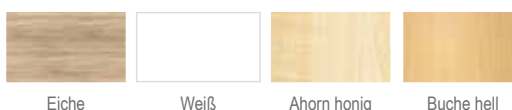

NEU



NEU

Flexeo® Tablettwagen

12 Tablett mit Geschirr können Sie mit diesem Wagen bequem aus der Mensa oder dem Essensbereich in die Küche und zurück rollen. Mit 4 Rollen (2 davon feststellbar), einklappbaren Griffen und Schienen aus Metall
 H x B x T: 171 x 39,5 x 50 cm
 Material: Holz, Metall

809120H43 + Dekor ab **335,²⁹ / 399,- €**
 Bitte Holz-Dekor (S. 211) angeben!

Trapez-Tablett, lichtgrau

10 Kantinentablett in platzsparender Trapezform. Bruchsicher, stapelbar, spülmaschinenfest und temperaturbeständig von - 50 bis + 80 °C. Ideal für kleine, runde Tische. Nicht rutschhemmend
 B x H: 48 x 34 cm
 Material: Kunststoff

766542H43 10 Stück **96,⁶⁰ / 114,⁹⁵ €**

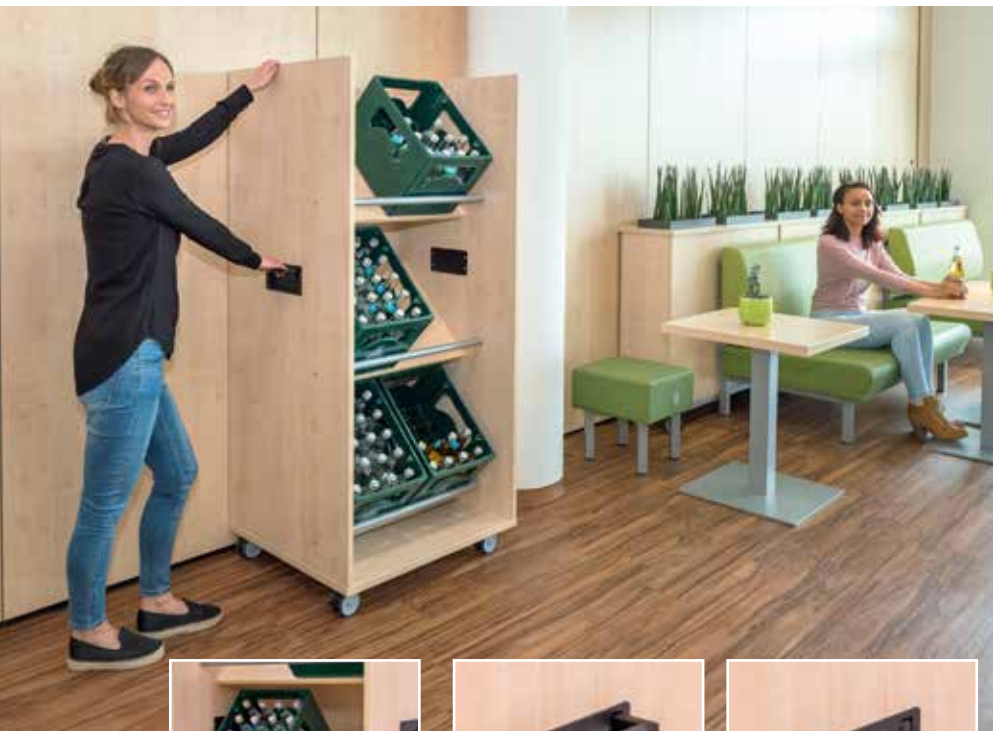

Flexeo® Getränkewagen

Der Getränkewagen bietet Platz für bis zu 6 handelsübliche Getränkekisten. Robuste Rollen (alle feststellbar) und ein fest integrierter Griff machen ein müheloses Verschieben des Getränkewagens möglich. Kleine Unebenheiten und Türschwellen stellen kein Hindernis dar! Die massive Stange aus Stahlrohr ist fest mit dem Möbelstück verankert und sorgt für absolut stabilen Halt der Getränkekisten. Lieferung ohne Deko
 H x B x T: 166 x 74,2 x 65 cm

809117H43 + Dekor ab **618,⁴⁹ / 736,- €**
 Bitte Holz-Dekor (S. 211) angeben!



stabiler Halt



beidseitig einklappbare Griffe



1• Flexeo® Hochtisch

Der Hochtisch eignet sich optimal als Meeting Point, an dem sich Schülerinnen und Schüler zum Reden, Pauken oder einfach nur so treffen können. Ebenso ist der Hochtisch für Lehrkräfte geeignet, um sich aufzuhalten oder sich im Kollegium zu unterhalten. Am Hochtisch wird gestanden oder auf den FLEXness High Round Hockern gesessen bzw. angelehnt. Das Stehen wirkt sich positiv auf die Konzentration und Leistungsfähigkeit der Schülerinnen, Schüler und Lehrkräfte aus. Der Rücken ist in Bewegung und stärkt durch die Muskulatur die Wirbelsäule.

Der Tisch ist aus einer robusten, qualitativ hochwertigen, melaminharzbeschichteten Spanplatte gefertigt. Die Tischplatte und die Wangen sind 25 mm stark.

Um Bodenunebenheiten auszugleichen und den Boden vor Kratzern zu schützen, befinden sich Tischgleiter an den Wangen des Tisches.

H x B x T: 106 x 135 x 78 cm

Lieferung erfolgt teilerlegt

824000H43 + Dekor

ab 242,⁰² / 288,- €



Abb. Dekor Buche hell

Bitte Dekor wählen:

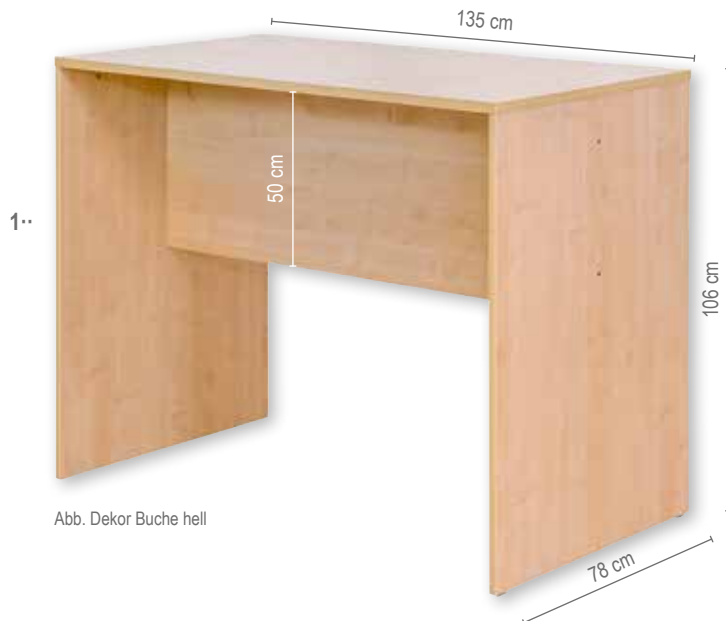
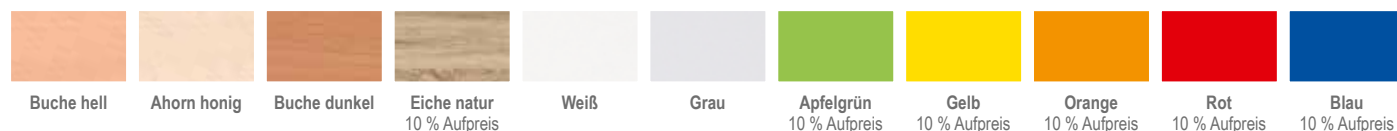

Ihre Vorteile:

- stufenlose Sitzhöhenverstellung mit verchromter Gasfeder über Ringauslösehebel unter dem Sitz

- horizontaler Schwingeffekt durch bewegliches Reifenelement

Technische Daten:

Sitzdurchmesser: 36,5 cm
Gewicht: ca. 7 kg
Max. Nutzungsdauer: 4 Stunden/Tag

Bezugsstoffe für alle 3 Hocker:

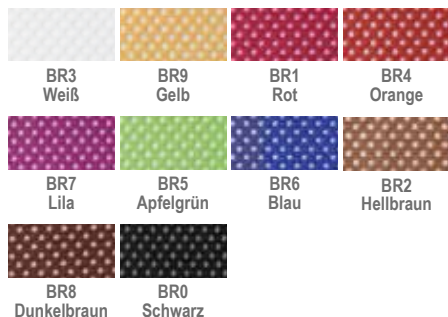

Weitere Bezugsstoffe nur für FLEXness Roundy Hocker:

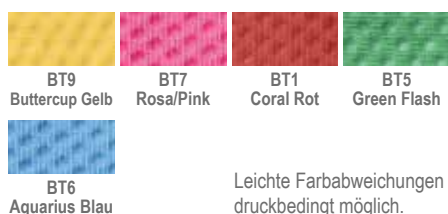

Tolle Farbauswahl!



FLEXness Sitzhocker

Sitzen Sie und Ihre Lernenden dynamisch. Eine regelmäßige Veränderung der Sitzposition stärkt die Rückenmuskulatur und stabilisiert somit die Wirbelsäule. Die Leistungsfähigkeit und die Konzentration wird auf diese Weise gefördert. Optimieren Sie ganz einfach Ihre Lern- und Lehrumgebung. Stoffbezug: 100 % Polyester

GS-geprüft (Intertek, Leinfelden-Echterdingen)
Standfüße wählbar: Alu poliert oder weiß

Varietenauswahl für Standfuß:



2• FLEXness High Round Hocker Sitzhöhe: 49 - 70 cm

72362H43* + Standfuß + Farb-Nr. 178,⁹⁵ / 212,⁹⁵ €

3• FLEXness Round Hocker Sitzhöhe: 44 - 57 cm

72361H43* + Standfuß + Farb-Nr. 151,²² / 179,⁹⁵ €

4• FLEXness Roundy Hocker Sitzhöhe: 38 - 46 cm

72360H43* + Standfuß + Farb-Nr. 146,¹⁸ / 173,⁹⁵ €

Bitte jeweils Standfuß und Farbnummer angeben!

Hochtische und Hochstühle



Stabile Stahlrohrmöbel für den Schuleinsatz

Statten Sie Ihr Lehrerzimmer, die Kantine oder auch Warte- und Aufenthaltsbereiche in der Schule mit den Tischen, Stühlen und Bänken nach gewohnter Qualität, made in Germany, aus.

Details auf einen Blick:

- stabile Gestelle aus Stahlrohr mit Ø 32 mm
- resistente Pulverbeschichtung der Gestelle in 2 Farben
- Tischplatte aus 19 mm starker Dekorplatte mit ABS-Kante in 5 verschiedenen Dekoren
- Hochstühle in 3 Ausführungen wählbar: Buchensperrholz, 9-fach verleimt, mit oder ohne Lehne und die Kunststoffschale PUR mit rutschhemmenden Noppen (5 verschiedene Farben)
- Abstand von der Fußstütze bis zur Sitzfläche: 38 cm – bequemes Sitzen für alle Körpergrößen

1· Hochtisch

Tischhöhe: 110 cm

B x T Tischplatte: 120 x 80 cm

H x B x T gesamt: 110 x 128 x 80 cm

Höhe Querstreben vom Boden: 34 cm

Material:

Beine: Stahlrohr, rund, Ø 32 x 2 mm, Tischplatte: 19 mm dicke, melaminharzbeschichtete Spanplatte mit ABS-Kante

759458H43* + Stahlfarbe + Dekor

377,³¹ / 449,- €

2·

3·

4·

1·

2· Hochstuhl – Kunststoff-Sitzschale

Sitzhöhe: 78 cm

H x B x T: 118,5 x 58 x 54 cm

Höhe Fußablage vom Boden: 40 cm

Abstand zwischen Fußablage und Sitz: 38 cm

Material:

Beine: Stahlrohr, rund, Ø 32 x 2 mm

Sitzschale: Polyurethan-Kunststoff

759455H43* + Stahlfarbe + Farbe Sitzschale

191,⁵⁵ / 227,⁹⁵ €

3· Hochstuhl – Buchenholz-Schale mit Lehne

Sitzhöhe: 78 cm

H x B x T: 122 x 58 x 54 cm

Höhe Fußablage vom Boden: 40 cm

Abstand zwischen Fußablage und Sitz: 38 cm

Material:

Beine: Stahlrohr, rund, Ø 32 x 2 mm

Sitzschale: Buchensperrholz, 9-lagig verleimt,

ergonomisch geformt

759457H43* + Stahlfarbe

181,⁴⁷ / 215,⁹⁵ €

4· Hochstuhl – Buchenholz-Schale ohne Lehne

Sitzhöhe: 78 cm

H x B x T: 85 x 58 x 54 cm

Höhe Fußablage vom Boden: 40 cm

Abstand zwischen Fußablage und Sitz: 38 cm

Material:

Beine: Stahlrohr, rund, Ø 32 x 2 mm

Sitzschale: Buchensperrholz, 9-lagig verleimt,

ergonomisch geformt

759456H43* + Stahlfarbe

159,⁶² / 189,⁹⁵ €

Bitte Stahlfarbe wählen:



RAL 9006
Weißaluminium



RAL 9005
Tiefschwarz

Bitte Farbe Sitzschale wählen:



1 - Gelb



2 - Rot



3 - Grün



4 - Blau



5 - Grau

Bitte Dekor wählen:



Buche hell



Ahorn honig



Buche dunkel



Grau



Weiß



2..



Was? Warten, lesen, arbeiten, unterhalten, pausieren, austauschen, kommunizieren, temporäres Sitzen

Wo? Vor dem Lehrerzimmer, im Lehrerzimmer, Wartebereiche, Aufenthaltsbereiche, temporäre Küche, Kantine ...

Vorteile:

- made in Germany
- Kunststoffschale PUR mit rutschhemmenden Noppen (5 verschiedene Farben)
- resistente Pulverbeschichtung in 2 Farben
- Tischplatte aus 19 mm starker Dekorplatte mit ABS-Kante in 5 verschiedenen Dekoren
- schwere Ausführung, daher sicherer Stand

1.. Sitzbank für 2 Personen mit Ablage

Sitzhöhe/Tischhöhe: 46 cm
H x B x T: 84,5 x 157,5 x 54 cm

Material:

Beine: Stahlrohr, rund, Ø 32 x 2 mm

Sitzschale: Polyurethan-Kunststoff

Tischplatte: 19 mm dicke, melaminharzbeschichtete Spanplatte mit ABS-Kante

759460H43* + Stahlfarbe + Farbe Sitzschale + Dekor
452,⁹⁴ / 539,- €

2.. Sitzbank für 3 Personen

Sitzhöhe: 46 cm
H x B x T: 84,5 x 157,5 x 54 cm

Material:

Beine: Stahlrohr, rund, Ø 32 x 2 mm

Sitzschale: Polyurethan-Kunststoff

759459H43* + Stahlfarbe + Farbe Sitzschale
502,⁵² / 598,- €

Bitte Stahlfarbe, Dekor und die Farbe der Sitzschale (S. 212) angeben!

[Versandkosten: 5,⁸⁰ / 6,⁹⁰ € – Versandkosten Flexeo®-Möbel: 30,- / 35,⁷⁰ € pro Möbelstück]



1..

RELAX-Terminal-Serie



Lehnenrücken & Sitzfläche sind immer in der Farbe Iron (dunkelgrau)



Abb. Dove



Abb. Jade

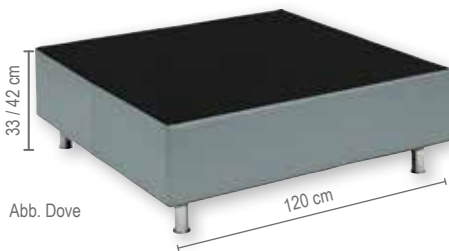

Abb. Clay

Ob in Ihrer Bibliothek, Ihrem Schülercafé oder Aufenthaltsraum, die Relax-Terminal-Serie ist überall einsetzbar. Für Ihre Lernenden ist es ein Ort, um sich zurückzuziehen, zu erholen oder sich mit anderen zu treffen. Die Relax-Terminal-Serie **bietet Platz für viele Schülerinnen und Schüler**. Die Lehne fungiert zum einen als Rückenlehne und zum anderen als Ablagefläche, um ein Buch zu lesen oder Hausaufgaben zu machen.

Die Relax-Terminal-Serie bietet eine Vielzahl an Stellvarianten. Sie können Elemente an die Wand stellen oder mit anderen Elementen freistehend im Raum kombinieren.

Die Relax-Terminal-Möbel stehen auf stabilen Stahlrohr-Stellfüßen, die einen perfekten Stand gewährleisten. Die Kombination aus stabilen Stellfüßen, die extrem robuste Verarbeitung und der hochwertige Kunstlederbezug garantieren Ihnen trotz **extremer Belastung langanhaltende Freude** an diesem Möbelstück.

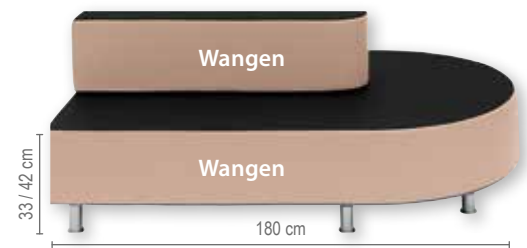
Die Stellfüße sind zur einfachen Selbstmontage und müssen von Ihnen nur noch angeschraubt werden. Es wird kein Werkzeug benötigt. Die Sitzfläche sowie der Rücken der Lehne sind immer dunkelgrau. Die Wangen der Sitzfläche und der Lehne sind unifarben wählbar. Um den Anforderungen an den Brandschutz gerecht zu werden, ist der Bezug aus Kunstleder flammhemmend nach DIN EN1021-1, -2.

Relax-Terminal-Serie

Kunstleder: flammhemmend nach DIN EN 1021-1, -2

Schaumkern: schwer entflammbar

4 bzw. 7 Füße: Alusilber

H x B x T:

Relax-Terminal-Hockermodul ohne Lehne:

33/42 x 120 x 120 cm

Relax-Terminal-Quadratmodul mit Lehne:

65/74 x 120 x 120 cm

Relax-Terminal-Sofa Rechteck, halbrund mit Lehne:

65/74 x 180 x 120 cm

764926H43* + Höhe + Farbe + Ausführung

ab **542,⁰² / 645,- €**

Bitte Höhe, Farbe und Ausführung (siehe unten) angeben!

Bitte wählen Sie aus:

Variante 1: Höhe



29 cm



38 cm

Variante 2: Farbe



Firelight



Ginger



Tropical



Cherry

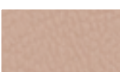

Clay



Jade



Azur



Cosmic



Peacock



Iron



Dove



Apple

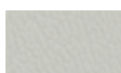

Cotton



Ghost



Teak



Elephant

Bezug Kunstleder: flammhemmend nach DIN EN 1021



Variante 3: Ausführung



Hockermodul ohne Lehne

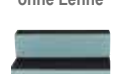

Hockermodul mit Lehne

222,69 / 265,- € Aufpreis



Sofa Rechteck halbrund mit Lehne

441,18 / 525,- € Aufpreis

Material: Kunstleder: 100 % Polyester mit Vinyl-Beschichtung
Leichte Farbabweichungen druckbedingt möglich.

Fifties Sitzgarnituren



Abb.: Cherry

Abb.: Apple

Abb.: Cosmic

Fifties



Fifties Sitzgarnitur

Schule wird immer mehr zu einem Lebensraum. Bieten Sie Ihren Lernenden die Gelegenheit, sich zurückzuziehen.

Die einzelnen Elemente können Sie individuell kombinieren, je nach Raumbeschaffenheit und Gefallen.

Spielen Sie mit den Farben und stimmen Sie die Sitzgarnitur auf Ihr derzeitiges Raumkonzept ab. Bei der Sitzfläche können Sie zwischen vielen verschiedenen Farben wählen. Die Seiten sind immer in dem Grauton Iron gehalten und nicht wählbar. Der Bezug ist aus angenehm weichem, hygienischem und feucht abwischbarem Kunstleder.

Das **extrem robuste Material** ist ideal für den Einsatz in der Schule geeignet. Die Möbel verfügen über moderne, in Schwarz gehaltene Standfüße. Die Stellfüße sind zur einfachen Selbstmontage und müssen von Ihnen nur noch eingeschraubt werden.

Seitenteile nur in Grauton Iron
Stoffgruppe 7: Kunstleder
Bezug: flammhemmend
Schaumkern: schwer entflammbar

H x B x T:

Ecksofa: 76 x 134 x 134 cm
Sofa, 2-Sitzer: 76 x 134 x 73 cm
Sessel: 76 x 67 x 73 cm
Hocker: 43 x 67 x 60 cm
Sitzhöhe: jeweils 43 cm

Material: Bezug: Kunstleder: 100 % Polyester, Schaumkern: 100 % Polyurethan
Lieferung ohne Deko

764922H43* + Farbe + Ausführung

ab 268,⁰⁷ / 319,- €

Bitte Farbe und Ausführung angeben (siehe unten)!

Ihre Vorteile:

- feucht abwischbar
- kombinierbar
- stabil
- langlebig

Bitte wählen Sie aus:

Variante 1: Farbe

Bezug Kunstleder: flammhemmend nach DIN EN 1021



Leichte Farbabweichungen druckbedingt möglich.

Variante 2: Ausführung



Flexeo®-NEO

Rückzugs- und Erholungsräume sind extrem wichtig. Naturgemäß sind diese Räume jedoch auch Räume ohne Aufsicht, sodass die Ausstattung durchaus etwas robuster sein sollte.

Die Kollektion Flexeo®-NEO trägt diesem Anspruch Rechnung. Eine extrem robuste Verarbeitung in Kombination mit sehr hochwertigen Bezügen, entweder in Trevira CS oder mit Kunstleder, garantieren langanhaltende Freude. Natürlich sind alle Elemente beliebig kombinierbar.

Besonders wichtig für unbeaufsichtigte Räume ist dabei auch der Brandschutz. Alle Flexeo®-NEO-Stoffe der Stoffgruppe 2 sind schwer entflammbar. Das Kunstleder ist flammhemmend. Ergänzend ist der verwendete Schaumkern ebenfalls schwer entflammbar nach FMVSS 302. Dies garantiert optimale Sicherheit und das ganz ohne Mehrpreis (hier lohnt sich stets der Vergleich!).

Die Stellfüße sind zur einfachen Selbstmontage und müssen von Ihnen nur noch eingeschraubt werden. Es wird kein Werkzeug benötigt.



Abb.: Dreieck, Stoffgruppe 7: Kunstleder Azur



Abb.: Eckelement mit Rücken, Stoffgruppe 7: Kunstleder Azur



Abb.: Trapez, Stoffgruppe 7: Kunstleder Iron



1· Flexeo®-NEO Dreieck

H x B x T: 29/38 x 72 x 62 cm
Schaumkern schwer entflammbar

764933H43* + Höhe + Farbe/Material

ab 301,⁶⁸ / 359,- €

Bitte Höhe und Farbe/Material (siehe unten) angeben!

2· Flexeo®-NEO Trapez

H x B x T: 29/38 x 134/72 x 62 cm
Schaumkern schwer entflammbar

764932H43* + Höhe + Farbe/Material

ab 449,⁵⁸ / 535,- €

Bitte Höhe und Farbe/Material (siehe unten) angeben!

3· Flexeo®-NEO Eckelement mit Rücken

H x B x T: 72 x 134 x 134 cm, Sitztiefe: 50 cm
Schaumkern schwer entflammbar

764931H43* + Höhe + Farbe/Material

ab 940,³⁴ / 1.119,- €

Bitte Höhe und Farbe/Material (siehe unten) angeben!

Bitte wählen Sie aus:

Variante 1: Höhe



29 cm



38 cm

Variante 2: Farbe/Material

Bezug Kunstleder: flammhemmend nach DIN EN 1021



Webstoffe Trevira CS: INKA: Bezug schwer entflammbar nach B1



Kunstleder, Stoffgruppe 7:

Material: Kunstleder: 100 % Polyester mit Vinyl-Beschichtung



Leichte Farbabweichungen druckbedingt möglich.

Webstoff Trevira CS: INKA, Stoffgruppe 2:

Material: Webstoff: 100 % Polyester



Leichte Farbabweichungen druckbedingt möglich.

Gemütliche Sitzgelegenheiten



4• Flexeo®-NEO Einzel- und Bank- elemente

H x B x T: 63/72 x 67/134 x 72 cm, Sitztiefe:
50 cm, Höhe der Sitzfläche: 29 oder 38 cm. Schaumkern
schwer entflammbar

764930H43* + Höhe + Farbe / Material + Ausführung
ab **315,¹³ / 375,- €**

Bitte Höhe, Farbe/Material (siehe Seite 216) und Aus-
führung (siehe unten) angeben!

Variante 3: Ausführung

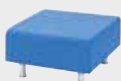

Einzelelement



Einzelelement mit Lehne
63,03 / 75,- € Aufpreis



Bankelement
184,87 / 220,- € Aufpreis



Bankelement mit Lehne
264,71 / 315,- € Aufpreis



4•

Abb.: Bankelement mit Lehne
Stoffgruppe 7: Kunstleder Apple



Abb.: Bankelement
Stoffgruppe 7:Kunstleder Ghost



Abb.: Einzelelement
Stoffgruppe 2: Webstoff
Hellblau meliert



Abb.: Einzelelement mit Lehne
Stoffgruppe 2: Webstoff
Anthrazit meliert



LIEFERUNG
frei Bordsteinkante

Abb.: Stoffgruppe 2 Trevira CS: INKA, Anthrazit meliert bzw. Hellblau meliert, Lieferung ohne Deko

2er-Wandpaneele

Rückseite mit Keilleiste
Haltevorrichtung aus
Klett/Flausch
Dicke des Polsters: 13 cm

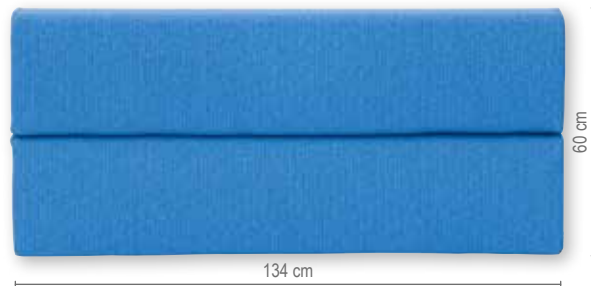
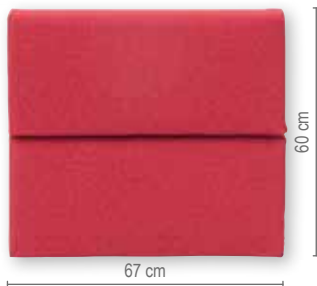

3er-Wandpaneele

Rückseite mit Keilleiste
Haltevorrichtung aus
Klett/Flausch
Dicke des Polsters: 13 cm



Wandpaneele

Farbe: INKA (siehe Seite 219)

Höhe: 2er-Wandpaneele: 60 cm, 3er-Wandpaneele: 90 cm

764935H43* + Farbe + Höhe + Breite

Bitte Farbe (siehe Seite 219), Höhe und Breite angeben!

ab **217,⁶⁵ / 259,- €**

Aufpreis Höhe 90 cm

Aufpreis Breite 134 cm

33,⁶¹ / 40,- €
100,⁸⁴ / 120,- €

Lärmschutz-Wandpaneele



So wird's gemacht:

Die dem Lärmschutz-Wandpaneel beigefügte **Wand-** sowie **Klettleiste** wird mithilfe einer Wasserwaage gerade an der Wand befestigt. Auf der Rückseite des Wandpaneels ist das entsprechende Gegenstück der Wand- sowie **Klettleiste** bereits vormontiert.

Die Holzleiste wird kinderleicht in die Wandleiste eingehängt. Um ein Aushebeln des Paneels zu verhindern, werden die Klettleisten aneinandergedrückt.



Abb.: Stoffgruppe 2
Trevira CS: INKA, Rot meliert bzw. Hellblau meliert

Lärmschutz-Wandpaneele

Die Lärmschutz-Wandpaneele sind echte Hingucker. Sie können optimal mit der **Möbelserie Flexeo®-NEO** kombiniert werden. Setzen Sie noch einen drauf. Die Flexeo®-NEO-Möbel sind die Basis und mit einer hohen Rückenlehne schaffen Sie ganz einfach eine **Lärm-schutz-Lösung** und eine **angenehme Raumsituation**. Sorgen Sie für eine ruhige Umgebung. Die Wandpaneele erhalten Sie in 2 verschiedenen Höhen, je nach Bedarf.

2er- oder 3er-Eck-Wandpaneele – breit

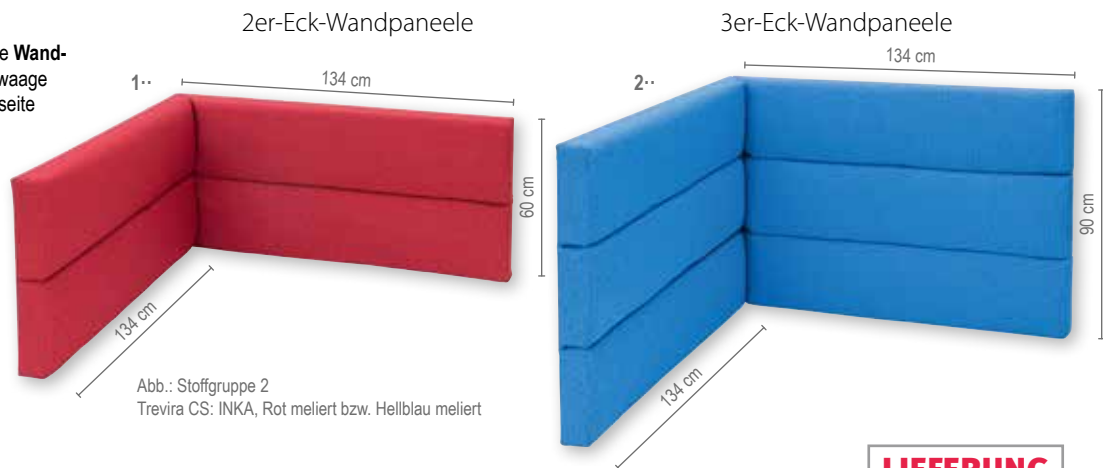
Farbe: INKA
(Nur in INKA erhältlich – kein Aufschlag!)

764934H43* + Höhe + Farbe ab **612,⁶¹ / 729,- €**

Bitte Höhe und Farbe (s. unten) angeben!

Höhe: 60 oder 90 cm

Aufpreis Höhe 90 cm

LIEFERUNG
frei Bordsteinkante

50,⁴² / 60,- €

Webstoffe Trevira CS: INKA: Bezug schwer entflammbar nach B1



Leichte Farbabweichungen druckbedingt möglich

INKA, Stoffgruppe 2:

Material: Webstoff (100 % Polyester)



Hellbeige meliert



Orange meliert



Rot-Orange meliert



Rot meliert



Lila meliert



Hellgrün meliert



Dunkelgrün meliert



Hellblau meliert



Dunkelblau meliert



Anthrazit meliert

Sitzsack

Der Klassiker unter den Sitzsäcken

Der Sitzsack kann als Sitz sowie als Liegewiese verwendet werden.

Der strapazierfähige Oberstoff und das besonders hochwertige Füllmaterial garantieren

lange Freude bei starker schulischer Belastung. Den Klassiker gibt es in 2 verschiedenen Größen.

Material Bezug: 100 % Polyester, Füllmaterial: Perlen aus Polystyrol

1·· Sitzsack „Chino“

H x B x T: 30 x 170 x 140 cm

82747H43* + Farbe

[133,⁵⁷ / 158,⁹⁵ €]

2·· Sitzsack „Chino – Bambino“

H x B x T: 30 x 130 x 130 cm

82748H43* + Farbe

[108,³⁶ / 128,⁹⁵ €]

Bitte jeweils Farbe (siehe unten) angeben!

3·· Sessel „Sito“

Mit dem gemütlichen Sessel können kinderleicht Sitzecken gestellt werden, in denen Kinder relaxen, lesen und spielen können.

H x B x T: 60 x 60 x 55 cm

Sitzhöhe: ca. 25 cm

82746H43* + Farbe

[117,⁶¹ / 139,⁹⁵ €]

Bitte jeweils Farbe (siehe unten) angeben!



Indoor-Sitzsäcke

4·· Sessel „Duro“

Der Sessel „Duro“ verfügt über einen optimalen Sitzkomfort. Kinderleicht und schnell ist er von einem zum anderen Platz getragen. So ist man stets flexibel in der Raumgestaltung.

H x B x T: 90 x 70 x 80 cm

Sitzhöhe: ca. 30 cm

82753H43* + Farbe

[115,⁰⁸ / 136,⁹⁵ €]

Bitte jeweils Farbe (siehe unten) angeben!



3··



Indoor-Sitzsäcke mit hoher Qualität

Diese Sitzsäcke verleihen jedem Raum neuen Schwung.

Mit den stylischen Formen und Farben bieten Sie Ihren Schülerinnen und Schülern eine optimale Möglichkeit,

sich aus dem Schulalltag zurückzuziehen. Ob gemütlich ein Buch lesen oder einfach kurz 5 Minuten relaxen:

Der äußerst strapazierfähige Bezug und die qualitativ hochwertige Füllung aus Styropor-Perlen garantieren

höchsten Sitz- und Liegekomfort.

Alle Bezüge sind **abwaschbar** und **antistatisch**. Bei jedem Sitzsack (außer „Gordo“, nicht in Schwarz lieferbar) haben Sie die Möglichkeit, zwischen 6 verschiedenen Farben zu wählen.

Material Bezug: 100 % Polyester, Füllmaterial: Perlen aus Polystyrol

Material Bezug: 100 % Polyester, Füllmaterial: Perlen aus Polystyrol

Material Bezug: 100 % Polyester, Füllmaterial: Perlen aus Polystyrol

Material Bezug: 100 % Polyester, Füllmaterial: Perlen aus Polystyrol

Material Bezug: 100 % Polyester, Füllmaterial: Perlen aus Polystyrol

Material Bezug: 100 % Polyester, Füllmaterial: Perlen aus Polystyrol

Material Bezug: 100 % Polyester, Füllmaterial: Perlen aus Polystyrol

Material Bezug: 100 % Polyester, Füllmaterial: Perlen aus Polystyrol

Material Bezug: 100 % Polyester, Füllmaterial: Perlen aus Polystyrol

Material Bezug: 100 % Polyester, Füllmaterial: Perlen aus Polystyrol

Material Bezug: 100 % Polyester, Füllmaterial: Perlen aus Polystyrol

Material Bezug: 100 % Polyester, Füllmaterial: Perlen aus Polystyrol

Material Bezug: 100 % Polyester, Füllmaterial: Perlen aus Polystyrol

Material Bezug: 100 % Polyester, Füllmaterial: Perlen aus Polystyrol

Material Bezug: 100 % Polyester, Füllmaterial: Perlen aus Polystyrol

Material Bezug: 100 % Polyester, Füllmaterial: Perlen aus Polystyrol

Material Bezug: 100 % Polyester, Füllmaterial: Perlen aus Polystyrol

Material Bezug: 100 % Polyester, Füllmaterial: Perlen aus Polystyrol

Material Bezug: 100 % Polyester, Füllmaterial: Perlen aus Polystyrol

Material Bezug: 100 % Polyester, Füllmaterial: Perlen aus Polystyrol

Material Bezug: 100 % Polyester, Füllmaterial: Perlen aus Polystyrol

Material Bezug: 100 % Polyester, Füllmaterial: Perlen aus Polystyrol

Material Bezug: 100 % Polyester, Füllmaterial: Perlen aus Polystyrol

Material Bezug: 100 % Polyester, Füllmaterial: Perlen aus Polystyrol

Material Bezug: 100 % Polyester, Füllmaterial: Perlen aus Polystyrol

Material Bezug: 100 % Polyester, Füllmaterial: Perlen aus Polystyrol

Material Bezug: 100 % Polyester, Füllmaterial: Perlen aus Polystyrol

Material Bezug: 100 % Polyester, Füllmaterial: Perlen aus Polystyrol

Material Bezug: 100 % Polyester, Füllmaterial: Perlen aus Polystyrol

Material Bezug: 100 % Polyester, Füllmaterial: Perlen aus Polystyrol

Material Bezug: 100 % Polyester, Füllmaterial: Perlen aus Polystyrol

Material Bezug: 100 % Polyester, Füllmaterial: Perlen aus Polystyrol

Material Bezug: 100 % Polyester, Füllmaterial: Perlen aus Polystyrol

Material Bezug: 100 % Polyester, Füllmaterial: Perlen aus Polystyrol

Material Bezug: 100 % Polyester, Füllmaterial: Perlen aus Polystyrol

Material Bezug: 100 % Polyester, Füllmaterial: Perlen aus Polystyrol

Material Bezug: 100 % Polyester, Füllmaterial: Perlen aus Polystyrol

Material Bezug: 100 % Polyester, Füllmaterial: Perlen aus Polystyrol

Material Bezug: 100 % Polyester, Füllmaterial: Perlen aus Polystyrol

Material Bezug: 100 % Polyester, Füllmaterial: Perlen aus Polystyrol

Material Bezug: 100 % Polyester, Füllmaterial: Perlen aus Polystyrol

Material Bezug: 100 % Polyester, Füllmaterial: Perlen aus Polystyrol

Material Bezug: 100 % Polyester, Füllmaterial: Perlen aus Polystyrol

5·· Sitzliege „Gordo“

H x B x T: 80 x 115 x 150 cm. In der Farbe Schwarz nicht lieferbar

82751H43* + Farbe

[247,⁰⁶ / 294,- €]

6·· Hocker „Dot“

Höhe: 30 cm, Ø 50 cm

82752H43* + Farbe

[81,⁹³ / 97,⁵⁰ €]

7·· Sitzsack „Bulli“

Maße (H x B): 90 x 115 cm

82749H43* + Farbe

[216,⁸¹ / 258,- €]

8·· Sitzsack „Bullino“

Maße (H x B): 70 x 90 cm

82750H43* + Farbe

[103,³² / 122,⁹⁵ €]

Bitte jeweils Farbe (siehe unten) angeben!

7··



8··



6··



5··



Bei Erhalt der Lieferung das Paket bitte nicht mit einem Messer oder einer Schere öffnen!

Bitte Farbe auswählen:



Lime



Blau



Orange



Rot



Pink



Schwarz

2..
Nuro1..
Cosa4..
Enso3..
Oko5..
Roco

Outdoor-Sitzsäcke

Outdoor-Sitzsäcke

Diese Sitzsäcke trotzen jeder Wetterlage!

Bieten Sie Ihren Schülerinnen und Schülern während der Pausen auf dem Schulhof eine bequeme Alternative neben den normalen Sitzbänken. Die extrem **strapazierfähigen Sitzsäcke** verfügen über einen speziell für den Schulalltag entwickelten Bezug. Die **regenfesten und UV-beständigen** Sitzsäcke können das ganze Jahr über eingesetzt werden. Durch die Füllung aus Styropor-Perlen passen sich die Sitzsäcke jeder Körperform ideal an und bieten höchsten Liege- und Sitzkomfort. Material Bezug: 100 % Polyester
Material Füllung: Perlen aus Polystyrol

1.. Cosa, B x H: 160 x 130 cm

82754H43* + Farbe

142,⁸² / 169,⁹⁵ €

2.. Nuro, B x H: 85 x 90 cm, Sitzhöhe: 30 cm

82756H43* + Farbe

140,²⁹ / 166,⁹⁵ €

3.. Oko, H x B x T: 65 x 125 x 70 cm

Artikel nicht in Anthrazit erhältlich

82759H43* + Farbe

154,⁵⁸ / 183,⁹⁵ €

4.. Enso, H x B x T: 80 x 140 x 115 cm, Sitzhöhe 30 cm

82757H43* + Farbe

267,²³ / 318,- €

5.. Roco, Ø 60 cm, Höhe: 35 cm

82755H43* + Farbe

83,¹⁵ / 98,⁹⁵ €

Bitte jeweils Farbe (siehe unten) angeben!



Wetterfest

Die qualitativ hochwertigen Outdoor-Oberstoffe trotzen Sturm und Regen.



Frostsicher

Die frostsicheren Materialien verhindern ein Eindringen von Schnee und Eis.



Formstabil

Die Sitzsäcke passen sich dem Körper an, bleiben aber auch in ihrer Form beständig.

Bitte Farbe auswählen:



Orange



Rot



Lime



Anthrazit



Mud



Beige

unsere neuen RELAXPOLSTER

NEU



Relaxpolster „Ruhe-Ecke“

Der INKA-Stoffbezug zeichnet sich durch die hohe Farbechtheit und extreme Verschleißresistenz aus. Abnehmbar und waschbar. Die hochwertige und weiche Flockenfüllung bleibt dank Kammerinlet immer an Ort und Stelle. Rückenpolster nicht enthalten. Stellen Sie sich ihre Ruhe-Ecke individuell zusammen. Wählen Sie hierfür das Bodenpolster in der gewünschten Farbe aus. Das Eck-Rückenpolster kann extra dazu bestellt werden, um die Ruhe-Ecke perfekt zu ergänzen.

H x B x T Bodenpolster: 20 x 160 x 160 cm

Material Bezug: Textil, 100 % Polyester

765366H43 + Ausführung + Farbe

ab **276,⁴⁷ / 329,- €**

Bitte Ausführung und Farbe (siehe unten) angeben!

Bitte wählen Sie aus:

Variante 1: Ausführung



Bodenpolster
336,13 / 400,- Aufpreis



Eck-Rückenpolster

Variante 2: Stoffbezug

Webstoff Trevira CS: INKA (Stoffgruppe 2):



Hellbeige
meliert



Orange
meliert



Rot-Orange
meliert



Rot
meliert



Lila
meliert



Hellgrün
meliert



Dunkelgrün
meliert



Hellblau
meliert



Dunkelblau
meliert



Anthrazit
meliert

Webstoffe Trevira CS: INKA: Bezug schwer entflammbar nach B1



Material: 100 % Polyester

Leichte Farbabweichungen druckbedingt möglich.



Relaxpolster „Welle“

Ob als Rechteckliege oder als geschwungenes Sofa – das Relaxpolster „Welle“ bietet Ihnen hervorragenden Sitz- und Liegekomfort. Mit abnehmbaren Bezügen und einem schwer entflammaren Schaumstoffkern. Rückenpolster nicht enthalten. Bitte separat bestellen. Stellen Sie sich ihr Relax-Polster „Welle“ individuell zusammen. Wählen Sie hierfür das Einzel-Bodenpolster oder das Doppel-Bodenpolster in der gewünschten Farbe aus. Das Rückenpolster kann extra dazu bestellt werden, um das Relax-Polster perfekt zu ergänzen.

H x B x T Einzel-Bodenpolster: 18 x 138 x 138 cm,
 H x B x T Doppel-Bodenpolster ausgeklappt:
 18 x 184 x 138 cm
 Rückenpolster: Länge: 138 cm, Ø 25 cm
 Material: Füllung: Schaumstoff, Bezug: bei Stoff: 100 % Polyester, bei Kunstleder: 100 % Polyester mit Poly-chlorid-Beschichtung

765363H43 + Ausführung + Farbe

ab **151,²² / 179,⁹⁵ €**

Bitte Ausführung und Farbe (siehe unten) angeben!



Bitte wählen Sie aus:

Variante 1: Ausführung



Einzel-Bodenpolster
243,70 / 290,- Aufpreis



Doppel-Bodenpolster
554,62 / 660,- Aufpreis



Einzel-Rückenpolster

Variante 2: Stoffbezug

Webstoff Trevira CS: INKA (Stoffgruppe 2):



Material: 100 % Polyester

Leichte Farbabweichungen druckbedingt möglich.

Webstoffe Trevira CS: INKA: Bezug schwer entflammbar nach B1



Kunstleder: Eden FRee (Stoffgruppe 7):

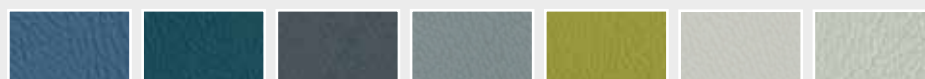

Material:
100 % Polyester
mit Vinyl-Beschichtung

Bezug Kunstleder: flammhemmend nach DIN EN 1021





Abb.: Dekor Weiß
Lieferung ohne Deko

Flexeo® Polsterhockerregal – mittelhoch

Fachböden nicht höhenverstellbar
B x H Fach innen: 44 x 44,5 cm
Höhe: 143,9 cm

1.. Breite: 94,4 cm
6 Fächer, mit Mittelwand, 4 Fachböden (nicht verstellbar)
809078H43 + Dekor + Tiefe ab **301,⁶⁸ / 359,- €**

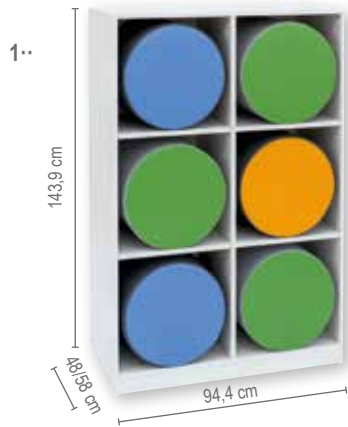
2.. Breite: 140,5 cm
9 Fächer, mit 2 Mittelwänden, 6 Fachböden (nicht verstellbar)
809077H43 + Dekor + Tiefe ab **461,³⁴ / 549,- €**



Abb.: Dekor Eiche natur

Flexeo® Polsterhockerschrank – mittelhoch

Fachböden nicht höhenverstellbar
B x H Fach innen: 44 x 44,5 cm
Höhe: 143,9 cm, Tiefe: 60 cm

3.. Breite: 94,4 cm
2 Drehtüren, 6 Fächer, mit Mittelwand, 4 Fachböden (nicht höhenverstellbar)
809082H43 + Dekor + Schließart ab **415,¹³ / 494,- €**

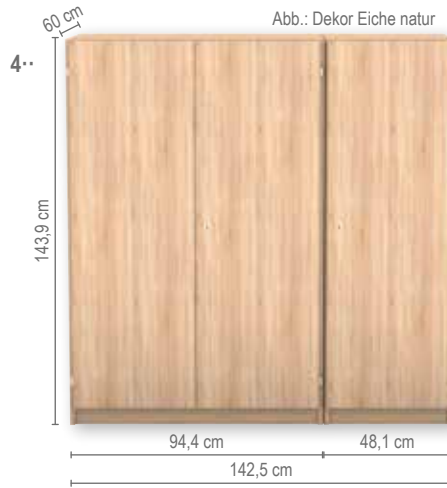
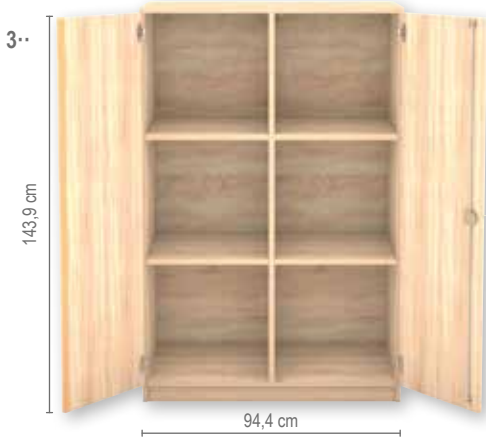
4.. Breite: 142,5 cm
3 Drehtüren, 9 Fächer, mit 2 Mittelwänden, 6 Fachböden (nicht höhenverstellbar)
809081H43 + Dekor + Schließart ab **646,²² / 769,- €**

Bitte Dekor, Tiefe und Schließart (S. 225) angeben!

Aufgebaut geliefert • Frei Verwendungsstelle • 5 Jahre Garantie



Abb.: Dekor Weiß
Lieferung ohne Deko

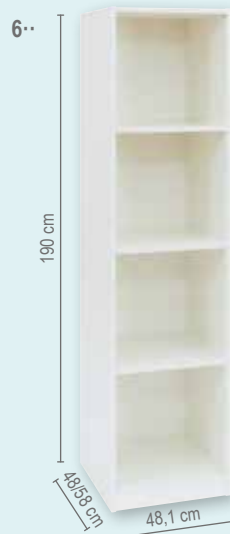
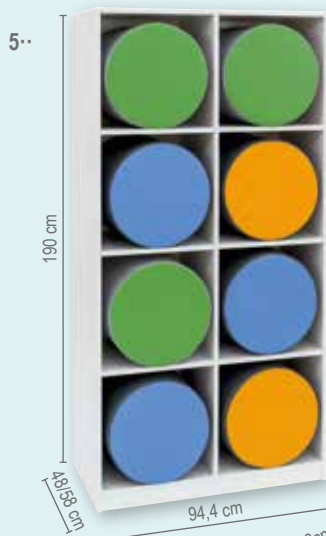

Flexeo® Polsterhockerregal – hoch

Fachböden nicht höhenverstellbar
B x H Fach innen: 44 x 44,5 cm
Höhe: 190 cm

5.. Breite: 94,4 cm
8 Fächer, mit Mittelwand, 6 Fachböden (nicht verstellbar)
809075H43 + Dekor + Tiefe ab **442,⁸⁶ / 527,- €**

6.. Breite: 48,1 cm
4 Fächer, 3 Fachböden (nicht verstellbar)
809076H43 + Dekor + Tiefe ab **283,¹⁹ / 337,- €**



Abb.: Dekor Eiche natur

Flexeo® Polsterhockerschrank – hoch

Fachböden nicht höhenverstellbar
B x H Fach innen: 44 x 44,5 cm
Höhe: 190 cm, Tiefe: 60 cm

7.. Breite: 94,4 cm
2 Drehtüren, 8 Fächer, mit Mittelwand, 6 Fachböden (nicht höhenverstellbar)
809079H43 + Dekor + Schließart ab **581,⁵¹ / 692,- €**

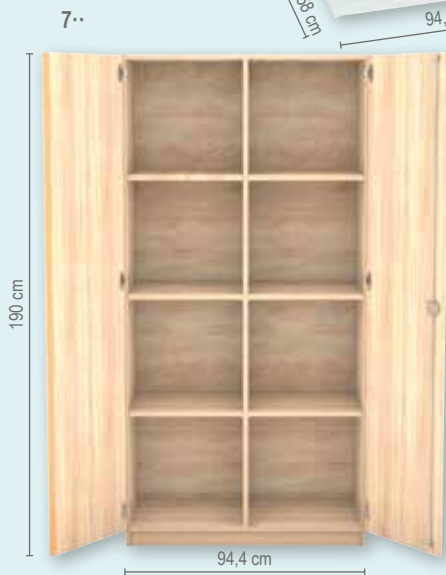
8.. Breite: 48,1 cm
1 Drehtür, 4 Fächer, 3 Fachböden (nicht höhenverstellbar)
809080H43 + Dekor + Schließart ab **378,¹⁵ / 450,- €**

Bitte Dekor, Tiefe und Schließart (S. 225) angeben!

Aufgebaut geliefert • Frei Verwendungsstelle • 5 Jahre Garantie





Das Runde gehört ins Eckige ...

Flexeo® Polsterhockerregale und -schränke

Die handlichen und farbenfrohen Polsterhocker können einerseits quer ordentlich in den Polsterhockerregalen bzw. -schränken verstaut und andererseits schnell herausgenommen werden, um sie z. B. zu einem Kreis zusammenzustellen. Verschiedene Lernsituationen, die die dynamischen Lernprozesse fördern und unterstützen, können kinderleicht aufgebaut werden. Nutzen Sie Ihren Raum vielseitig. Mit der Lösung, Ihre Polsterhocker sinnvoll zu verstauen, schaffen Sie wieder Raum für weitere Lernkonzepte.



Abb.: Dekor Weiß

<p>Farbe:</p> <ul style="list-style-type: none"> Säule Grau, Deckel Grün Säule Grau, Deckel Gelb Säule Grau, Deckel Hellblau Säule Dkl.blau, Deckel Hellblau 	<p>Mini Ø 40 cm, Höhe: 26 cm</p>  <p>je 63,⁰³ / 75,- €</p>	<p>Midi Ø 40 cm, Höhe: 35 cm</p>  <p>je 73,¹¹ / 87,- €</p>	<p>Maxi Ø 40 cm, Höhe: 46 cm</p>  <p>je 79,⁸³ / 95,- €</p>
	<p>82852H43* 82853H43* 82854H43* 59147H43*</p>	<p>82856H43* 82857H43* 82858H43* 59151H43*</p>	<p>82860H43* 82861H43* 82862H43* 59155H43*</p>

Bitte wählen Sie aus:

Variante 1: Dekor



				
Buche hell	Ahorn honig	Buche dunkel	Weiß	Eiche natur 10 % Aufpreis
				
Grau	Apfelgrün 10 % Aufpreis	Gelb 10 % Aufpreis	Orange 10 % Aufpreis	Rot 10 % Aufpreis
				
Blau 10 % Aufpreis				

Variante 2: Tiefe

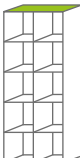
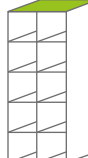
Regale

	
48 cm	58 cm
50, ⁴² / 60,- € Aufpreis	

Variante 3: Schließart

	
Schloss	je Dreholive 7, ⁵² / 8,95 € Aufpreis
	
je Schloss/Griff 15, ⁹⁷ / 19,- € Aufpreis	



Ihre Vorteile:

- ✓ Oeko-Tex®-Standard-100-Siegel
- ✓ phthalatfrei
- ✓ sehr robust
- ✓ scheuerbeständig
- ✓ rutschhemmende Unterseite

Sessel und Eckelemente zum Entspannen und Verweilen

Mit dieser Sitzzecke bleiben Sie flexibel. Die einzelnen Elemente sind variabel zusammenstellbar. Durch die rutschhemmende Unterseite ist ein Verschieben der einzelnen Elemente ausgeschlossen. Ein hochwertiges Innenleben hält die Sitze in Form. Die Elemente haben einen festen, beständigen Schaumstoffkern. Mit der Rückenlehne sind die Sitze bequem und für Kinder bis zur weiterführenden Schule geeignet.

H x B x T Sessel: 70 x 60 x 70 cm
 H x B x T Eckelement: 70 x 70 x 70 cm
 Sitzhöhe: 43 cm, Sitztiefe: 50 cm
 Material: Kunstleder aus 100 % Polyester mit Beschichtung aus Polychlorid, Schaum aus 100 % Polyurethan

Sessel

- 82864H43* Dunkelblau
 - 82865H43* Hellblau
 - 82866H43* Orange
 - 82867H43* Grün/Lime
 - 82868H43* Dunkelgrau
- je **261,³⁴ / 311,- €**



viele tolle Stellvarianten

Eckelement

- 82869H43* Dunkelblau
 - 82870H43* Hellblau
 - 82871H43* Orange
 - 82872H43* Grün/Lime
 - 82873H43* Dunkelgrau
- je **333,⁶¹ / 397,- €**

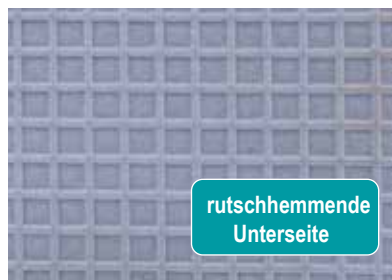

rutschhemmende Unterseite

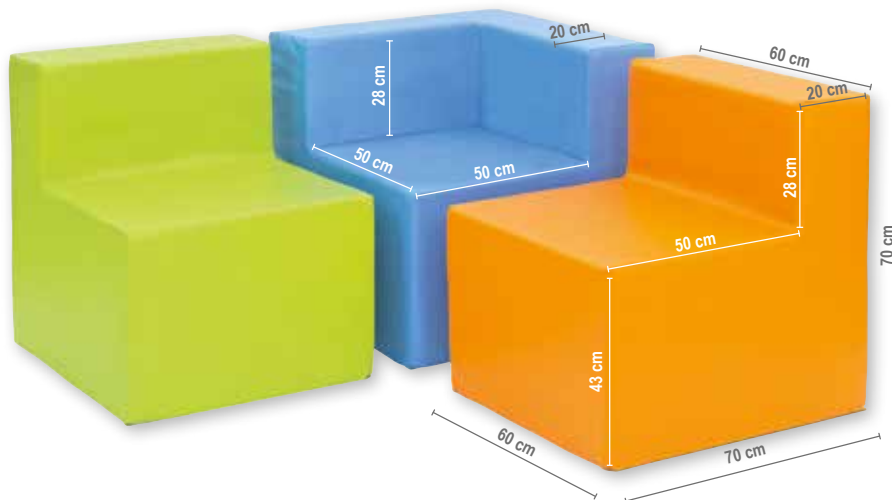

Kunstleder

Leichte Farbabweichungen druckbedingt möglich.

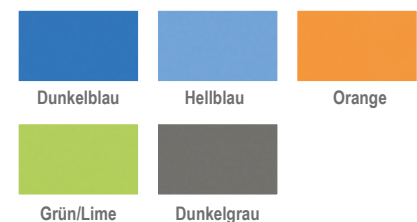



Maße geschlossen:

Breite: 94,7 cm

Tiefe: 81,6 cm



Abb.: Dekor Ahorn honig & Dekor Weiß
Lieferung ohne Deko



1..

Abb.: Dekor Weiß
Lieferung ohne Deko



2..

Abb.: Dekor Ahorn honig
Lieferung ohne Deko

Klapp-Bibliothek

10 Rollen (4 feststellbar, 6 ungebremst)

B x T geschlossen: 94,7 x 81,6 cm

B x T geöffnet: 189,4 x 40,8 cm

Höhe wählbar: 92,3 cm oder 121,1 cm

1.. 6 große Boxen, 4 höhenverstellbare Fachböden

809070H43 + Dekor + Höhe + Boxenfarbe

ab **612,61 / 729,- €**

Aufgebaut geliefert • Frei Verwendungsstelle • 5 Jahre Garantie

2.. 12 kleine Boxen, 4 höhenverstellbare Fachböden

809071H43 + Dekor + Höhe + Boxenfarbe

ab **612,61 / 729,- €**

Bitte wählen Sie aus:

Variante 1: Dekor



Variante 2: Wagenhöhe

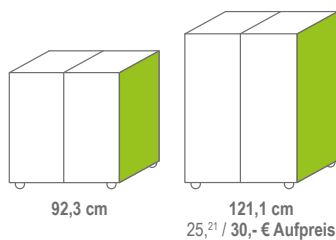

Variante 3: Boxenfarbe

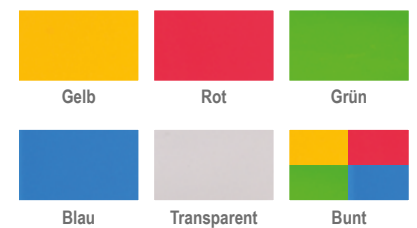

Bücherregale für die Schule

Verstärkte Böden gegen Durchbiegen!



Abb. Böden Dekor Ahorn (Standard), Stahlfarbe Weißaluminium (Aufpreis), Lieferung ohne Deko

Stahlfarben

Alle Stahlteile sind hochwertige Möbelprofilrohre (mind. 1,5 mm Wandstärke). Der Lackauftrag findet im absolut umweltfreundlichen elektrostatischen Pulverbeschichtungsverfahren statt. 15 RAL-Farben sind lieferbar. Leichte Farbabweichungen druckbedingt möglich

10 % Aufpreis:



Standard:

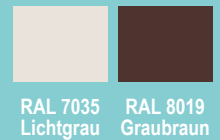

Besonders stabil und langlebig und individuell kombinierbar



Stahlverstärkung



Eckteil



Schrägablage



Abschluss-
blende

Papier hat ein hohes Gewicht, was schon manchem Regal zum Verhängnis wurde. Schnell biegen sich die Bretter in der Mitte durch. Anders bei unserem Schul-Bücherregal: Die durchdachte Konstruktion verfügt über eine **Stahlverstärkung** unter jedem Brett. So lastet das hohe Papiergewicht auf dem Stahlrahmen und nicht auf den Brettern. Das Regal ist sehr **stabil und ausgesprochen standfest**.

Ein weiterer Vorteil ist die Flexibilität des Systems. Stellen Sie sich Ihre Schulbibliothek **nach den Anforderungen Ihrer Räumlichkeiten** individuell zusammen. Die einseitigen Wandregale nutzen die Wandflächen des Raums optimal. Die freistehenden Doppelregale können auf beiden Seiten mit Büchern bestückt werden und sind so überall im Raum einsetzbar. Die Regale sind durch die Anbauteile um jeweils einen Meter verlängerbar und passen sich so Ihren Räumlichkeiten an.

Zubehör für die Schul-Bücherregale:

Eckteil zur Verbindung der einseitigen Wandregale

Bestehend aus 5 Tragerahmen und 5 Böden (ohne Seitenstative, zur Eckverbindung bestehender Regale)

82787H43* + Dekor + Nr. Stahlfarbe

ab **242,⁰² / 288,- €**

Bitte Holz-Dekor (S. 229) und Stahlfarbe (s. o.) angeben!

Abschlussblende

764550H43* + Dekor + Ausführung

für einseitige Wandregale

ab **13,⁴⁰ / 15,⁹⁵ €**

für freistehende Doppelregale

24,⁷¹ / 29,⁴⁰ €

Bitte Holz-Dekor (S. 229) und Ausführung (für einseitiges oder doppelseitiges Regal) angeben!

Schrägablage mit Aufkantung aus Kunstglas (nur für einseitige Wandregale)

Ideal für Zeitschriften, Publikationen oder aktuelle Auslagen! Inklusive Stahlträger für den Einbau.

Wenn Sie beim Kauf eines Wandregals eine Schrägablage **anstelle** eines normalen Bodens wünschen, **bestellen Sie bitte:**

82790H43* + Dekor

Schrägablage anstatt Boden

Aufpreis pro Ablage **9,⁵⁸ / 11,⁴⁰ €**

82791H43* + Dekor + Nr. Stahlfarbe

zusätzliche Schrägablage

pro Ablage ab **65,¹³ / 77,⁵⁰ €**

Bitte Holz-Dekor (S. 229) und Stahlfarbe (s. o.) angeben!



Einseitiges Wandregal

- 1· Einseitiges Wandregal, 1 m, komplett mit 5 Böden
- 2· Eckteil zur Verbindung der einseitigen Wandregale
- 3· Einseitiges Wandregal, 1 m, komplett mit 3 Schrägablagen statt Böden (Aufpreis)
- 4· Einseitiges Wandregal, 1 m, Anbauteil

Freistehendes Doppelregal

- 5· Freistehendes Doppelregal, 1 m, komplett mit 5 Böden
- 6· Freistehendes Doppelregal, 1 m, Anbauteil

Holz-Dekor wählbar:



Mit Stahlträgern gegen Durchbiegen unter jedem Brett

Einseitiges Wandregal

Die Böden sind 32 cm tief (Ordnertiefe) und hinten mit einer Aufkantung versehen. Ebenfalls sind sie an der Unterseite mit Stahlrahmen verstärkt. Dies verhindert ein Durchbiegen der Böden auch bei schwersten Büchern. Die Seitenholme sind 200 cm hoch. Pro laufendem Meter werden 5 Böden mitgeliefert. Das Grundelement ist 101 cm breit, jedes weitere Anbauteil 98 cm. Die Elemente können endlos aneinandermontiert werden.

1· Einseitiges Wandregal

1 m, komplett mit 5 Böden

82792H43* + Dekor + Nr. Stahlfarbe

ab **394,¹² / 469,- €**

Bitte Holz-Dekor (s. o.) und Stahlfarbe (S. 228) angeben!

4· Einseitiges Wandregal

1 m, Anbauteil mit 5 Böden

82782H43* + Dekor + Nr. Stahlfarbe

ab **318,⁴⁹ / 379,- €**

Bitte Holz-Dekor (s. o.) und Stahlfarbe (S. 228) angeben!

Einseitiges Wandregal (ohne Abb.)

1 m, Boden mit Tragrahmen zusätzlich

82783H43* + Dekor + Nr. Stahlfarbe

ab **49,⁵⁸ / 59,- €**

Bitte Holz-Dekor (s. o.) und Stahlfarbe (S. 228) angeben!

Freistehendes Doppelregal

Das Regal ist von beiden Seiten nutzbar. Das Grundelement ist 101 cm breit, jedes weitere Element ist 98 cm breit. Die Gesamthöhe der Seitenholme beträgt 200 cm. Die Elemente können endlos aneinandermontiert werden. Die Böden sind 95 cm breit und 50 cm tief, mit Mittelsteg. Je Element werden 5 Böden mitgeliefert, die mit Stahlrahmen verstärkt und somit hochbelastbar sind. Die Böden sind in der Höhe alle 10 cm verstellbar.

5· Freistehendes Doppelregal

1 m, komplett mit 5 Böden

82784H43* + Dekor + Nr. Stahlfarbe

ab **410,⁹² / 489,- €**

Bitte Holz-Dekor (s. o.) und Stahlfarbe (S. 228) angeben!

6· Freistehendes Doppelregal

1 m, Anbauteil mit 5 Böden

82785H43* + Dekor + Nr. Stahlfarbe

ab **347,⁹⁰ / 414,- €**

Bitte Holz-Dekor (s. o.) und Stahlfarbe (S. 228) angeben!

Freistehendes Doppelregal (ohne Abb.)

1 m, Boden mit Tragrahmen zusätzlich

82786H43* + Dekor + Nr. Stahlfarbe

ab **57,¹⁰ / 67,⁹⁵ €**

Bitte Holz-Dekor (s. o.) und Stahlfarbe (S. 228) angeben!

Flexeo® GARDEROBENSERIE ARMADIO

Abb.: Dekor Ahorn honig

- frei nach vorhandenen Raumgegebenheiten aufstellbar
- flexibel anpassbar an Gruppengröße
- beliebig kombinierbar und jederzeit erweiterbar
- unterschiedliche Größen für Kinder im Krippen- bis Grundschulalter
- Material: melaminharzbeschichtete Spanplatte, Garderobenhaken aus Kunststoff und Rundrohre aus Stahl, Ø 2 cm
- in 12 Dekoren erhältlich
- Fachregale in 2 Höhen und 3 Breiten
- Sitzbänke in 4 Breiten und 5 Sitzhöhen
- verschiedene Garderobenleisten, einfach oder mit Ablagen, je in 4 Breiten

Unsere Garderobenserie Armadio kann auf Wunsch auch aus einer schwer entflammbaren Spanplatte hergestellt werden. Preise auf Anfrage.



Abb. 80 cm breit



01 | Flexeo® Garderobenbank

Tiefe: 35 cm
Nutzbare Höhe Schuhablage abhängig von Sitzhöhe (SH): SH26 = 10 cm, SH30 = 14 cm, SH34 = 18 cm, SH38 cm = 22 cm, SH42 = 26 cm

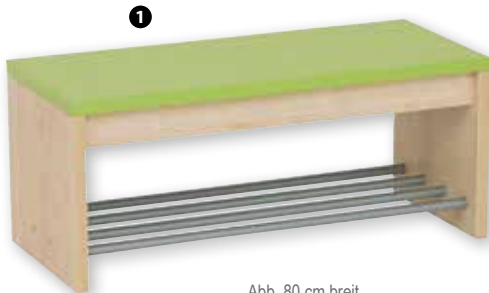
Breite: 60 cm

824189H43 + Dekor + Sitzhöhe

ab 221,⁰¹ / 263,- €

Breite: 80 cm

824190H43 + Dekor + Sitzhöhe

ab 239,⁵⁰ / 285,- €

Breite: 100 cm

824191H43 + Dekor + Sitzhöhe

ab 257,⁹⁸ / 307,- €

Breite: 120 cm

824192H43 + Dekor + Sitzhöhe

ab 276,⁴⁷ / 329,- €



02 | Flexeo® Garderobenbank-Ecklösung „Sitzwürfel“

B x T: 35 x 35 cm

824193H43 + Dekor + Sitzhöhe

ab 142,⁰² / 169,- €

Aufgebaut geliefert • Frei Verwendungsstelle
5 Jahre Garantie

Bitte wählen Sie aus:

Variante 1: Dekor Korpus, Dekor Sitzfläche

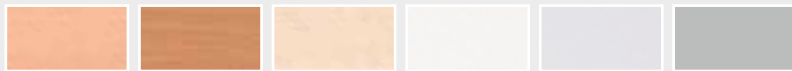

Buche hell kombinierbare Dekore Buche hell, Grau, Mittelgrau, Weiß, Gelb, Orange, Rot, Apfelgrün, Blau	Buche dunkel kombinierbare Dekore Buche dunkel, Grau, Mittelgrau, Weiß, Gelb, Orange, Rot, Apfelgrün, Blau	Ahorn honig kombinierbare Dekore Ahorn honig, Grau, Mittelgrau, Weiß, Gelb, Orange, Rot, Apfelgrün, Blau	Weiß kombinierbare Dekore Buche hell, Ahorn honig, Buche dunkel, Eiche natur, Grau, Mittelgrau, Weiß, Gelb, Orange, Rot, Apfelgrün, Blau	Grau kombinierbare Dekore Buche hell, Ahorn honig, Buche dunkel, Eiche natur, Grau, Mittelgrau, Weiß, Gelb, Orange, Rot, Apfelgrün, Blau	10 % Aufpreis Mittelgrau kombinierbare Dekore Buche hell, Ahorn honig, Buche dunkel, Eiche natur, Grau, Mittelgrau, Weiß, Gelb, Orange, Rot, Apfelgrün, Blau
---	---	---	---	---	---



10 % Aufpreis Eiche natur kombinierbare Dekore Eiche natur, Grau, Mittelgrau, Weiß, Gelb, Orange, Rot, Apfelgrün, Blau	10 % Aufpreis Gelb kombinierbare Dekore Buche hell, Ahorn honig, Buche dunkel, Eiche natur, Grau, Mittelgrau, Weiß, Gelb	10 % Aufpreis Orange kombinierbare Dekore Buche hell, Ahorn honig, Buche dunkel, Eiche natur, Grau, Mittelgrau, Weiß, Orange	10 % Aufpreis Rot kombinierbare Dekore Buche hell, Ahorn honig, Buche dunkel, Eiche natur, Grau, Mittelgrau, Weiß, Rot	10 % Aufpreis Apfelgrün kombinierbare Dekore Buche hell, Ahorn honig, Buche dunkel, Eiche natur, Grau, Mittelgrau, Weiß, Apfelgrün	10 % Aufpreis Blau kombinierbare Dekore Buche hell, Ahorn honig, Buche dunkel, Eiche natur, Grau, Mittelgrau, Weiß, Blau
---	---	---	---	---	---

Variante 2: Sitzhöhe

26 cm	
30 cm	2, ⁶¹ / 15,- € Aufpreis
34 cm	25, ²¹ / 30,- € Aufpreis
38 cm	37, ⁸² / 45,- € Aufpreis
42 cm	50, ⁴² / 60,- € Aufpreis

Variante 3: Breite

Einfache Ablage & Doppelablage mit Elternpostfach	
60 cm	
80 cm	25, ²¹ / 30,- € Aufpreis
100 cm	42, ⁰² / 50,- € Aufpreis
120 cm	58, ⁸² / 70,- € Aufpreis
Garderobenleiste rechteckig & hausförmig	
60 cm	
80 cm	3, ⁴⁰ / 10,- € Aufpreis
100 cm	16, ⁸¹ / 20,- € Aufpreis
120 cm	25, ²¹ / 30,- € Aufpreis

Variante 4: Höhe

130,4 cm	
154,8 cm	50, ⁴² / 60,- € Aufpreis

Variante 5: Haken

ohne Haken	
mit Haken	12, ⁶¹ / 15,- € Aufpreis



1· Flexeo® Garderoben-Fachregal

Tiefe: 35 cm, Höhen wählbar: 130,4 cm oder 154,8 cm
(5 bzw. 6 Fachreihen übereinander)
Breiten wählbar: 54,7 cm, 81,1 cm oder 107,5 cm
(2 bzw. 3 bzw. 4 Fachreihen nebeneinander)

Breite: 54,7 cm

817020H43 + Dekor + Höhe ab **368,⁹¹ / 439,- €**

Breite: 81,1 cm

817021H43 + Dekor + Höhe ab **461,³⁴ / 549,- €**

Breite: 107,5 cm

817022H43 + Dekor + Höhe ab **553,⁷⁸ / 659,- €**

Bitte Dekor und Höhe (siehe Seite 230) angeben!



2· Flexeo® Garderoben-Schuhregal

B x T: 81,1 x 35 cm
Höhen wählbar: 130,4 cm oder 154,8 cm
(mit 5 bzw. 7 höhenverstellbaren Fachböden)
Lieferung ohne Deko

817023H43 + Dekor + Höhe ab **350,⁴² / 417,- €**

Bitte Dekor und Höhe (siehe Seite 230) angeben!

3· Mittlere Eigentumsboxen

Passend für Garderoben-Fachregale. Die Boxen sind abwasch- und stapelbar.
H x B x T: 16 x 22 x 28 cm
Volumen 7,5 l, Material: Kunststoff

97001H43 Weiß

55554H43 Grün

55555H43 Blau

je **5,²⁹ / 6,³⁰ €**

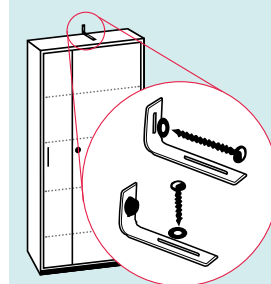

Dringend empfohlen:
Standsicherheit für Schränke

Sicherungsset

Hohe Schränke sind kippgefährdet. Wir empfehlen daher dringend, Schränke an der Raumwand oder am Boden gegen Umkippen zu sichern. Dies geschieht durch einfaches Verschrauben nach hinten oder nach unten. Eine Dübelschraube mit Dübel und Unterlegscheibe reicht aus, um das Kippen zu verhindern.

Sicherungsset nach hinten (zur Raumwand)

82683H43 **4,³⁷ / 5,²⁰ €**

Sicherungsset nach unten (Montage in den Fußboden, nicht geeignet bei Fußbodenheizung)

82684H43 **4,³⁷ / 5,²⁰ €**



Flexeo® Garderobenserie Armadio

Abb.: Dekor Ahorn honig



1··



2··



3··



4··

Flexeo® Garderobenleiste

Inkl. Dreifach-Garderobenhaken, drehbar, Farbe Anthrazit, ca. 7 cm hoch. Anzahl der Dreifach-Haken abhängig von ausgewählter Breite: 60 cm = 3x, 80 cm = 4x, 100 cm = 5x, 120 cm = 6x
Dreifach-Haken sind selbstständig zu montieren. Montagematerial für die Haken liegt bei.

1·· Einfache Ablage

H x T ohne Haken: 26,3 x 23 cm

H x T mit Haken: 33,3 x 23 cm

809180H43 + Dekor + Breite ab **184,⁰³ / 219,- €**

2·· Mit Doppelablage und Elternpostfach

H x T ohne Haken: 37,3 x 23 cm

H x T mit Haken: 44,3 x 23 cm

809181H43 + Dekor + Breite ab **239,⁵⁰ / 285,- €**

Flexeo® Garderobenleiste

Inkl. Doppelhaken (Farbe Anthrazit), Anzahl der Doppelhaken abhängig von ausgewählter Breite: 60 cm = 3x, 80 cm = 4x, 100 cm = 5x, 120 cm = 6x
Doppelhaken sind selbstständig zu montieren. Montagematerial für die Haken liegt bei.

3·· Rechteckig

H x T ohne Haken: 13 x 1,9 cm

H x T mit Haken: 13 x 6,1 cm

809178H43 + Dekor + Breite ab **68,⁹¹ / 82,- €**

4·· Hausform

H x T ohne Haken: 20 x 1,9 cm

H x T mit Haken: 20 x 6,1 cm

809179H43 + Dekor + Breite ab **73,⁹⁵ / 88,- €**

Bitte Dekor und Breite (siehe Seite 230) angeben!

Flexeo® Garderobenserie Armadio

Abb.: Dekor Ahorn honig



1· Flexeo® Garderoben-Hängeregale

Wählbar: Breite, Tiefe, mit/ohne Dreifach-Haken. Bei Variante mit Haken: Haken drehbar, ca. 7 cm hoch, Farbe Anthrazit. Anzahl der Dreifach-Haken abhängig von ausgewählter Breite: 60 cm = 2x, 80 cm = 4x, 100 cm = 5x, 120 cm = 6x. Dreifach-Haken sind selbstständig zu montieren, Montagematerial für Haken liegt bei.

Regal-Tiefe: 23 cm

H x T ohne Haken: 39 x 23 cm

H x T mit Haken: 46 x 23 cm

Breite: 60 cm

809182H43 + Dekor + Haken ab 248,⁷⁴ / 296,- €

Breite: 80 cm

809183H43 + Dekor + Haken ab 257,⁹⁸ / 307,- €

Breite: 100 cm

809184H43 + Dekor + Haken ab 267,²³ / 318,- €

Breite: 120 cm

809185H43 + Dekor + Haken ab 276,⁴⁷ / 329,- €

Regal-Tiefe: 35 cm

H x T ohne Haken: 39 x 35 cm

H x T mit Haken: 46 x 35 cm

Breite: 60 cm

809186H43 + Dekor + Haken ab 267,²³ / 318,- €

Breite: 80 cm

809187H43 + Dekor + Haken ab 276,⁴⁷ / 329,- €

Breite: 100 cm

809188H43 + Dekor + Haken ab 285,⁷¹ / 340,- €

Breite: 120 cm

809189H43 + Dekor + Haken ab 294,⁹⁶ / 351,- €

Bitte Dekor und Haken (siehe Seite 230) angeben!



Gleich mitbestellen:

2· Ersatz-Garderobenhaken

Ø 3er-Haken: 8 cm, Höhe: ca. 7 cm, drehbar

H x B x T 2er-Haken: 5 x 5,7 x 4,3 cm

Lieferung ohne Schrauben

97117H43 Lichtgrau, 2er-Haken, Stück 3,⁸⁷ / 4,⁶⁰ €59620H43 Lichtgrau, 3er-Haken, Stück 4,¹² / 4,⁹⁰ €764636H43 Anthrazit, 2er-Haken, Stück 3,⁸⁷ / 4,⁶⁰ €764637H43 Anthrazit, 3er-Haken, Stück 4,¹² / 4,⁹⁰ €

Flexeo® Garderobenserie Armadio

Flexibel und individuell mit Ihren Raumgegebenheiten kombinierbar und erweiterbar



3· Flexeo® Garderoben-Rückwand

Zur Wandmontage zwischen Sitzbank und Garderobenleiste.

H x T: 80 x 1,9 cm

Breite wählbar: 60, 80, 100 oder 120 cm

Lieferung ohne Sitzbank und Garderobenleiste

Breite: 60 cm

809174H43 + Dekor ab 73,¹¹ / 87,- €

Breite: 80 cm

809175H43 + Dekor ab 78,⁹⁹ / 94,- €

Breite: 100 cm

809176H43 + Dekor ab 82,³⁵ / 98,- €

Breite: 120 cm

809177H43 + Dekor ab 88,²⁴ / 105,- €

Bitte Dekor (siehe Seite 230) angeben!

Gleich mitbestellen:

4· Aufbewahrungsbox, 1,4 l

Passend für Garderoben-Hängeregale & Garderobenleisten mit Ablage/Doppelablage

H x B x T: 7 x 19 x 15 cm

Fassungsvermögen: 1,4 Liter

850132H43 ■ Rot

850133H43 ■ Blau

850134H43 ■ Gelb

850135H43 ■ Orange

850136H43 ■ Grün

850138H43 ■ Pink

850139H43 ■ Schwarz

756410H43 Farb-Set mit 7 Farben je 4,⁴⁵ / 5,³⁰ €[Versandkosten: 5,⁸⁰ / 6,⁹⁰ € – Versandkosten Flexeo®-Möbel: 30,- / 35,⁷⁰ € pro Möbelstück]

Flexeo® Armadio Taschenwagen



30 Fächer



oben zusätzliche Ablagefläche

20 Fächer

Flexeo® Armadio Taschenwagen mit 20 Fächern, Ablage oben

In den 20 Fächern finden Taschen, Rucksäcke und vieles mehr Platz. Der Wagen ist von beiden Seiten nutzbar und so auch als Raumteiler geeignet. Inkl. flacher Ablage und 5 Rollen, 4 davon feststellbar. Lieferung zusammengebaut

H x B x T: 111,9 x 96,4 x 60/42,5 cm

Material: Holz

809192H43 + Dekor ab **755,⁴⁶ / 899,- €**

Flexeo® Armadio Taschenwagen mit 30 Fächern

In den 30 unterschiedlich großen Fächern finden Taschen, Rucksäcke und vieles mehr Platz. Der Wagen ist von beiden Seiten nutzbar und so auch als Raumteiler geeignet. Mit 5 Rollen, 4 davon feststellbar. Lieferung zusammengebaut

H x B x T: 111,9 x 96,4 x 60/42,5 cm

Material: Holz

809193H43 + Dekor ab **805,⁸⁸ / 959,- €**

Bitte wählen Sie aus:

Variante 1: Dekor Korpus, Dekor Front



Buche hell kombinierbare Dekore Buche hell, Grau, Mittelgrau, Weiß, Gelb, Orange, Rot, Apfelgrün, Blau	Buche dunkel kombinierbare Dekore Buche dunkel, Grau, Mittelgrau, Weiß, Gelb, Orange, Rot, Apfelgrün, Blau	Ahorn honig kombinierbare Dekore Ahorn honig, Grau, Mittelgrau, Weiß, Gelb, Orange, Rot, Apfelgrün, Blau	Weiß kombinierbare Dekore Buche hell, Ahorn honig, Buche dunkel, Eiche natur, Grau, Mittelgrau, Weiß, Gelb, Orange, Rot, Apfelgrün, Blau	Grau kombinierbare Dekore Buche hell, Ahorn honig, Buche dunkel, Eiche natur, Grau, Mittelgrau, Weiß, Gelb, Orange, Rot, Apfelgrün, Blau	10 % Aufpreis Mittelgrau kombinierbare Dekore Buche hell, Ahorn honig, Buche dunkel, Eiche natur, Grau, Mittelgrau, Weiß, Gelb, Orange, Rot, Apfelgrün, Blau
---	---	---	---	---	---



10 % Aufpreis Eiche natur kombinierbare Dekore Eiche natur, Grau, Mittelgrau, Weiß, Gelb, Orange, Rot, Apfelgrün, Blau	10 % Aufpreis Gelb kombinierbare Dekore Buche hell, Ahorn honig, Buche dunkel, Eiche natur, Grau, Mittelgrau, Weiß, Gelb	10 % Aufpreis Orange kombinierbare Dekore Buche hell, Ahorn honig, Buche dunkel, Eiche natur, Grau, Mittelgrau, Weiß, Orange	10 % Aufpreis Rot kombinierbare Dekore Buche hell, Ahorn honig, Buche dunkel, Eiche natur, Grau, Mittelgrau, Weiß, Rot	10 % Aufpreis Apfelgrün kombinierbare Dekore Buche hell, Ahorn honig, Buche dunkel, Eiche natur, Grau, Mittelgrau, Weiß, Apfelgrün	10 % Aufpreis Blau kombinierbare Dekore Buche hell, Ahorn honig, Buche dunkel, Eiche natur, Grau, Mittelgrau, Weiß, Blau
---	---	---	---	---	---

Variante 2: Türanschlag



Türanschlag links



Türanschlag rechts

Variante 3: Schließart



Muschelgriff + verkürzte Tür



Zahlenschloss + lange Tür (Lüftungsgitter)

Aufpreis:
1 Tür **83,⁶¹ / 40,- €**
2 Türen **87,²³ / 80,- €**
3 Türen **100,⁸⁴ / 120,- €**

Flexeo® GARDEROBENSERIE ARMADIO



1·

2·

lange Tür mit Belüftungsgitter und Zahlenschloss

 **SCHREINERQUALITÄT**
made in Germany



3·

verkürzte Tür sorgt für ausreichend Belüftung, mit Muschelgriff



4·

Flexeo® Garderobenschrank

Inkl. Dreifach-Garderobenhaken in jedem Schrankfach, Abteilleite: 30 cm, Türöffnungswinkel 180°, 1 Fachboden (individuell verstellbar), Schließart wählbar: Muschelgriff (hier sorgen verkürzte Türen für Belüftung des Schrankes) oder Zahlenschloss (mit bündiger Tür mit Belüftungsgitter), mit Sockelverstellern zum Ausgleich von Bodenunebenheiten

1· Mit 1 Tür: (B x T) 34 x 45 cm

Höhe: 130,4 cm

809162H43 + Dekor Korpus + Dekor Front + Türanschlag + Schließart ab 396,⁶⁴ / 472,- €

Höhe: 154,8 cm

809165H43 + Dekor Korpus + Dekor Front + Türanschlag + Schließart ab 452,¹⁰ / 538,- €

2· Mit 2 Türen: (B x T) 66,1 x 45 cm

Höhe: 130,4 cm

809163H43 + Dekor Korpus + Dekor Front + Türanschlag + Schließart ab 489,⁰⁸ / 582,- €

Höhe: 154,8 cm

809166H43 + Dekor Korpus + Dekor Front + Türanschlag + Schließart ab 544,⁵⁴ / 648,- €

3· Mit 3 Türen: (B x T) 98,2 x 45 cm

Höhe: 130,4 cm

809164H43 + Dekor Korpus + Dekor Front + Türanschlag + Schließart ab 581,⁵¹ / 692,- €

Höhe: 154,8 cm

809167H43 + Dekor Korpus + Dekor Front + Türanschlag + Schließart ab 636,⁹⁷ / 758,- €

4· Flexeo® Garderoben-Eckschrank

Höhe: 130,4 cm

821028H43 + Dekor Korpus + Dekor Front + Türanschlag + Schließart ab 433,⁶¹ / 516,- €

Höhe: 154,8 cm

821029H43 + Dekor Korpus + Dekor Front + Türanschlag + Schließart ab 489,⁰⁸ / 582,- €

Bitte Dekor Korpus/Front, Türanschlag & Schließart angeben (siehe Seite 234)!

5· Brandschutzdächer für Garderobe Armadio

Die Blechdächer laufen schräg nach vorne zu, damit nichts auf den Schränken abgelegt werden kann. Hergestellt aus 100 % Stahl, Blechstärke 1 mm, pulverbeschichtet in RAL 9006. Einfache Befestigung mit doppelseitigem Klebeband (bitte separat bestellen).

764736H43 für 1-türigen Schrank 158,⁸² / 189,- €

764737H43 für 2-türigen Schrank 175,⁶³ / 209,- €

764738H43 für 3-türigen Schrank 205,⁸⁸ / 245,- €

764739H43 für Eckschrank 368,⁹¹ / 439,- €

6· Klebeband „tesafix® 4970“, doppelseitig

Ideal, um die Brandschutzdächer unserer Flexeo®-Armadio-Garderobenschränke zu fixieren. Länge: 5 m
Material Klebmasse: modifiziertes Acrylat

766621H43 25,¹⁷ / 29,⁹⁵ €
(1 m = 0,50 / 0,60 €)

Unsere Garderobenserie Armadio kann auf Wunsch auch aus einer schwer entflammaren Spanplatte hergestellt werden. Preise auf Anfrage.



Sicherungsset

Sicherungsset nach hinten (zur Raumwand)

82683H43 4,³⁷ / 5,²⁰ €

Sicherungsset nach unten (Montage in den Fußboden, nicht geeignet bei Fußbodenheizung)

82684H43 4,³⁷ / 5,²⁰ €

Mit Sockelverstellern zum Ausgleich von Bodenunebenheiten

Länge: 5 m

NEU

NEU

- langlebige, stabile Stahlkonstruktion
- verwindungssteife Türen für erhöhte Einbruchsicherheit
- durchdachtes Belüftungssystem für gute Belüftung und Trocknung
- leicht erreichbare Abteile für jede Altersklasse, da unterschiedliche Schränkhöhen (130/160/180 cm) wählbar
- angenehmes Schließverhalten dank integriertem Türanschlagsdämpfer
- leichte Reinigung aufgrund glatter Abteilböden und reinigungsfreundlichem Lochbild
- in 2 Ausführungen erhältlich: ein- und doppelstöckig

Schließfachschrank

Je Abteil eine Kleiderstange mit 3 verdrehsicheren Doppel-Schiebehaken, bei einstöckigen Modellen zusätzlicher Ablageboden pro Abteil. Türanschlag rechts, Türen inkl. Türanschlagsdämpfer, Schließart: Sicherheits-Drehriegelverschluss für Vorhangschloss (Vorhangschloss nicht im Lieferumfang enthalten).

Stellart: Sockel. Farbe Korpus: lichtgrau RAL7035
Material: Stahlblech. Lieferung vollständig aufgebaut, hinter erste verschlossene Tür. Abteillbreite: jeweils 30 cm, Lichte Durchlassbreite: 23 cm

Maße je nach gewähltem Modell:

H x B x T: 130 x 61 / 90 / 119 x 30 cm

H x B x T: 160 x 61 / 90 / 119 x 50 cm

H x B x T: 180 x 61 / 90 / 119 x 50 cm

1·· ... mit durchgehenden Türen, einstöckig

**766537H43* + Anzahl Schließfächer
+ Höhe + Türfarbe** 415,⁹⁷ / 495,- €

2·· ... mit Doppel-Türen (2 Türen übereinander), doppelstöckig

**766538H43* + Anzahl Schließfächer
+ Höhe + Türfarbe** 516,⁸¹ / 615,- €

Bitte Anzahl Schließfächer, Höhe und Türfarbe (Seite 237) angeben.



NEU



SCHLIEßFACHSCHRÄNKE



Bei einstöckigen Modellen: Kleiderstange mit 3 Doppel-Schiebehaken und einem Fachboden

Bei doppelstöckigen Modellen: Kleiderstange mit 3 Doppel-Schiebehaken

Lüftungslöcher in jeder Tür sorgen für ausreichend Belüftung.

Sicherheits-Drehriegelverschluss (Vorhängeschloss nicht im Lieferumfang)

Bitte wählen Sie aus:

Variante 1: Anzahl Schließfächer

bei einstöckig:

- 2 Fächer [47,06 / 175,- €]
- 3 Fächer [52,10 / 300,- €]
- 4 Fächer [52,10 / 300,- €]

bei doppelstöckig:

- 4 Fächer [68,07 / 200,- €]
- 6 Fächer [78,15 / 450,- €]
- 8 Fächer [78,15 / 450,- €]

Variante 2: Höhe

bei einstöckig:

- 130 cm [126,05 / 150,- €]
- 160 cm [189,08 / 225,- €]
- 180 cm [189,08 / 225,- €]

bei doppelstöckig:

- 130 cm [34,03 / 100,- €]
- 160 cm [168,07 / 200,- €]
- 180 cm [168,07 / 200,- €]

Variante 3: Türfarbe

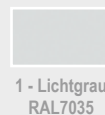

1 - Lichtgrau
RAL7035

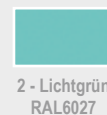

2 - Lichtgrün
RAL6027

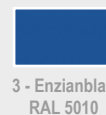

3 - Enzianblau
RAL 5010



4 - Gelborange
RAL 2000



5 - Schwefelgelb
RDS 0959059

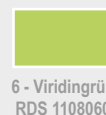

6 - Viridingrün
RDS 1108060

Farbe Korpus
immer Lichtgrau
RAL7035

Flexeo® Boxen

Die praktischen, multifunktionalen Flexeo®-Boxen bieten eine grenzenlose Anwendungsvielfalt. Ordnen, Sortieren und Aufbewahren mit System.

Ihre Vorteile:

- robuste Kunststoffboxen
- bruchsicher
- Polypropylen: chemisch resistent
- 5 verschiedene Farben
- 2 Größen
- kein Herausfallen (Auslaufsperr)
- herausnehmbar durch Zusammendrücken der Box
- praktische Griffmulde
- DIN-A4-Blätter einlegbar
- Stopper verhindern, dass die Box an die Rückwand des Regals schlägt
- leicht zu reinigen
- einfaches Austauschen



Der Deckel sowie die Rollen können separat bestellt werden. Der Deckel eignet sich optimal, um einen gebauten Turm abzuschließen (siehe Kind mit Turm). Ohne Rollen hat der Turm seinen festen Standplatz. Durch die Anbringung der Rollen an der Unterseite des Rahmens wird der Turm mobil.

1· Deckel für Rahmengestell

850054H43 ■ Schwarz 4,19 / 4,99 €
 850071H43 ■ Grau 4,96 / 5,90 €



2· Satz mit 4 Rollen für Rollcontainer

2 der 4 Rollen sind feststellbar

79779H43

9,75 / 11,60 €



3· Flexeo® kleine Box

Inkl. Rahmengestell
 Mehrere Rahmen können aufeinander gestapelt werden.
 H x B x T Box innen:
 8 x 24,5 x 35 cm. Deckel separat bestellen.

■ Schwarzer Rahmen, Boxenfarbe:

850073H43 ■ Rot
 850075H43 ■ Blau
 850074H43 ■ Grün
 850072H43 ■ Gelb
 850076H43 ■ Transparent je 6,81 / 8,10 €

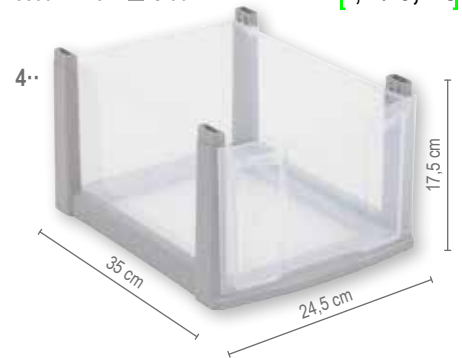

4· Flexeo® große Box

Inkl. Rahmengestell
 Mehrere Rahmen können aufeinander gestapelt werden.
 H x B x T Box innen:
 17,5 x 24,5 x 35 cm. Deckel separat bestellen.

■ Schwarzer Rahmen, Boxenfarbe:

850078H43 ■ Rot
 850080H43 ■ Blau
 850079H43 ■ Grün
 850077H43 ■ Gelb
 850081H43 ■ Transparent je 13,87 / 16,50 €

Auslaufsperr verhindert das Herausfallen der Box aus dem Möbel

Verstärkte Aufkantung verhindert Verformungen der Box

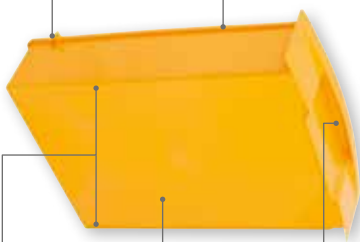

2 Verstrebungen unter der Box minimieren den Abrieb auf der Arbeitsfläche

Praktische Griffmulde ermöglicht ein leichtes Herausziehen der Box

Glatte Oberfläche für ein leichtes Reinigen

■ Grauer Rahmen, Boxenfarbe:

850083H43 ■ Rot
 850085H43 ■ Blau
 850084H43 ■ Grün
 850082H43 ■ Gelb
 850086H43 ■ Transparent je 8,32 / 9,90 €

■ Grauer Rahmen, Boxenfarbe:

850088H43 ■ Rot
 850090H43 ■ Blau
 850089H43 ■ Grün
 850087H43 ■ Gelb
 850091H43 ■ Transparent je 16,39 / 19,50 €

Schaffen Sie Ordnung



Flexeo® Rollcontainer

Als praktische Einsätze in Schränken und Regalen oder als superflexible Materialwagen einsetzbar. Dank des völlig unkomplizierten Stecksystems können Sie die Container an Ihre eigenen Bedürfnisse anpassen. Die Boxen sind äußerst robust und schlagfest. 4 Rollen, davon 2 feststellbar, sind bei jedem Rollcontainer im Lieferumfang enthalten. Sie können somit selbst entscheiden, ob Sie den Container freistehend, als Schrankensatz oder als Rollcontainer nutzen möchten.

1· Rollcontainer mit 4 großen Boxen

H x B x T: 86 x 30 x 38 cm

850000H43 + Rahmenfarbe + Boxenfarbe

2· Rollcontainer mit 8 kleinen Boxen

H x B x T: 86 x 30 x 38 cm

850001H43 + Rahmenfarbe + Boxenfarbe

je 62,⁹⁸ / 74,⁹⁵ €

Bitte Rahmen- & Boxenfarbe angeben!



Flexeo® Rollcontainer

1-reihig, fahrbar, 4 Rollen, davon 2 feststellbar.
H x B x T gesamt: 66 x 30 x 38 cm

3· Rollcontainer mit 3 großen Boxen

850002H43 + Rahmenfarbe + Boxenfarbe

4· Rollcontainer mit 6 kleinen Boxen

850003H43 + Rahmenfarbe + Boxenfarbe

5· Rollcontainer mit 2 kleinen und 2 großen Boxen

850004H43 + Rahmenfarbe + Boxenfarbe

je 46,¹⁸ / 54,⁹⁵ €

Bitte Rahmen- & Boxenfarbe angeben!



Flexeo® Container-System mit 2 Boxen-Reihen

2-reihig, fahrbar, 8 Rollen, davon 4 feststellbar. Die Container sind fest miteinander verbunden. Das Entfernen der Verbindungsstücke an der Rückseite ermöglicht ein Trennen der Container.
H x B x T gesamt: 66 x 60 x 38 cm

6· Container-System mit 6 großen Boxen

850005H43 + Rahmenfarbe + Boxenfarbe

7· Container-System mit 12 kleinen Boxen

850006H43 + Rahmenfarbe + Boxenfarbe

je 89,⁸⁷ / 106,⁹⁵ €

Bitte Rahmen- & Boxenfarbe angeben!



Bitte Rahmenfarbe angeben:



Schwarz

Grau

Bitte Boxenfarbe angeben:



Gelb

Rot

Grün

Blau

Transparent

Bunt

Bei Farbe „Bunt“ erfolgt die Lieferung wie auf den Produktbildern abgebildet.

Flexeo® Container-Systeme

2··



1·· Container-System mit 9 großen Boxen
850015H43 + Rahmenfarbe + Boxenfarbe

2·· Container-System mit 18 kleinen Boxen
850016H43 + Rahmenfarbe + Boxenfarbe

je **126,85 / 150,95 €**

Bitte Rahmen- & Boxenfarbe (S. 241) angeben!



H x B x T Box innen:

Kleine Box: 8 x 24,5 x 35 cm

Große Box: 17,5 x 24,5 x 35 cm

Flexeo® Container-System mit 3 Boxen-Reihen

3-reihig, fahrbar, 12 Rollen, davon 6 feststellbar. Wahlweise mit 9 großen oder mit 18 kleinen Boxen erhältlich. Die Container sind fest miteinander verbunden. Das Entfernen der Verbindungsstücke an der Rückseite ermöglicht ein Trennen der Container. H x B x T gesamt: 66 x 90 x 38 cm



1··

Die günstige Variante: einfache Container-Systeme

Mit diesen Container-Systemen bringen Sie Ordnung in den Klassenraum! In die Boxen passen haufenweise Bastelutensilien, Hefte und Bücher. Auch als praktischer Container-Wagen für Gruppenarbeiten optimal geeignet. Jede Gruppe hat ihre eigene Farbe – das wirkt Chaos entgegen. Die hygienischen Boxen sind mühelos auswaschbar.

4··



3·· Container-System mit 12 großen Boxen
850007H43 + Rahmenfarbe + Boxenfarbe

4·· Container-System mit 24 kleinen Boxen
850008H43 + Rahmenfarbe + Boxenfarbe

je **172,23 / 204,95 €**

Bitte Rahmen- & Boxenfarbe (S. 241) angeben!

Flexeo® Container-System mit 4 Boxen-Reihen

4-reihig, fahrbar, 16 Rollen, davon 8 feststellbar. Wahlweise mit 12 großen oder mit 24 kleinen Boxen erhältlich. Die Container sind fest miteinander verbunden. Das Entfernen der Verbindungsstücke an der Rückseite ermöglicht ein Trennen der Container. H x B x T gesamt: 66 x 120 x 38 cm

3··

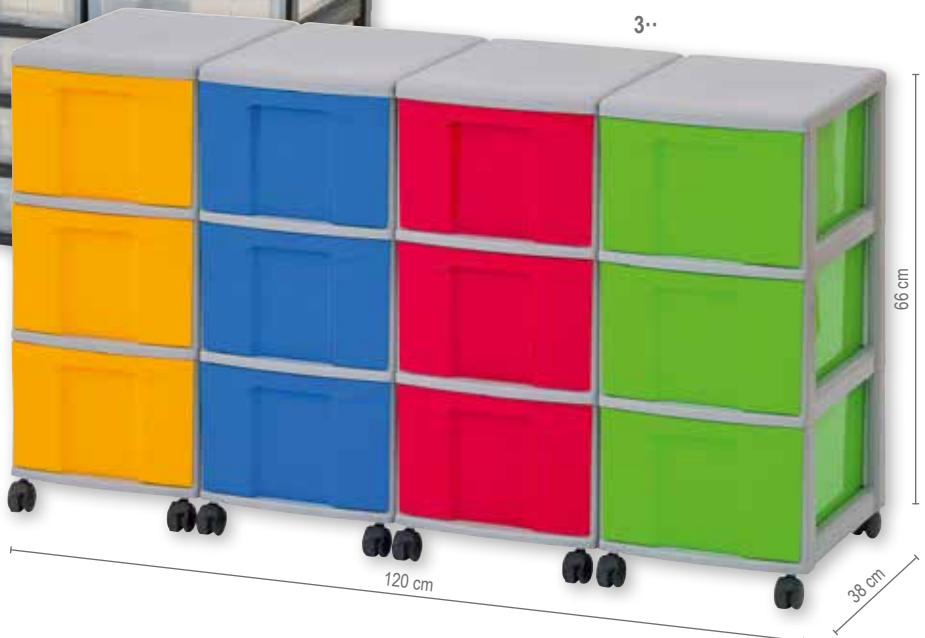

Vielseitige Alleskönner!



Flexeo®

Hohe Container-Systeme

Die Container sind fest miteinander verbunden. Das Entfernen der Verbindungsstücke an der Rückseite ermöglicht ein Trennen der Container.

Höhe: 86 cm

Tiefe: 38 cm

kleine Boxen (8 pro Reihe)

große Boxen (4 pro Reihe)

mit 2 Reihen
Breite: 60 cm

1· 850009H43 + Rahmenfarbe
+ Boxenfarbe **117,⁶¹ / 139,⁹⁵ €**

2· 850012H43 + Rahmenfarbe
+ Boxenfarbe **116,⁷⁶ / 138,⁹⁵ €**

mit 3 Reihen
Breite: 90 cm

3· 850010H43 + Rahmenfarbe
+ Boxenfarbe **178,¹¹ / 211,⁹⁵ €**

4· 850013H43 (ohne Abb.) + Rahmenfarbe
+ Boxenfarbe **178,⁹⁵ / 212,⁹⁵ €**

mit 4 Reihen
Breite: 120 cm

5· 850011H43 + Rahmenfarbe
+ Boxenfarbe **232,⁷⁷ / 277,- €**

6· 850014H43 + Rahmenfarbe
+ Boxenfarbe **231,⁹³ / 276,- €**

Bitte Rahmen- & Boxenfarbe angeben!

Bitte Rahmenfarbe angeben:



Schwarz



Grau

Bitte Boxenfarbe angeben:



Gelb



Rot



Grün



Blau

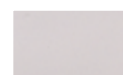

Transparent



Bunt

Bei Farbe „Bunt“ erfolgt die Lieferung wie auf den Bildern abgebildet.

[Versandkosten: 5,⁸⁰ / 6,⁹⁰ € – Versandkosten Flexeo®-Möbel: 30,- / 35,⁷⁰ € pro Möbelstück]



Flexeo®

Container-System mit Holzablage und 2 Boxen-Reihen

4 Rollen, davon 2 feststellbar
H x B x T gesamt: 72,8 x 60,5 x 38,5 cm

Container-System mit Holzablage und 6 großen Boxen
815007H43 + Rahmen-/Boxenfarbe + Dekor

Container-System mit Holzablage und 12 kleinen Boxen
815008H43 + Rahmen-/Boxenfarbe + Dekor

je 280,⁶⁷ / 334,- €

Bitte Rahmen-/Boxenfarbe und Dekor angeben!



Flexeo®

Container-System mit Holzablage und 3 Boxen-Reihen

4 Rollen, davon 2 feststellbar
H x B x T gesamt: 72,8 x 90,5 x 38,5 cm

Container-System mit Holz-Ablage und 9 großen Boxen
815005H43 + Rahmen-/Boxenfarbe + Dekor

Container-System mit Holz-Ablage und 18 kleinen Boxen
815006H43 + Rahmen-/Boxenfarbe + Dekor

je 341,¹⁸ / 406,- €

Bitte Rahmen-/Boxenfarbe und Dekor angeben!



Flexeo®

Container-System mit Holzablage und 4 Boxen-Reihen

4 Rollen, davon 2 feststellbar
H x B x T gesamt: 72,8 x 120,5 x 38,5 cm

Container-System mit Holz-Ablage und 12 großen Boxen
815003H43 + Rahmen-/Boxenfarbe + Dekor

Container-System mit Holz-Ablage und 24 kleinen Boxen
815004H43 + Rahmen-/Boxenfarbe + Dekor

je 415,¹³ / 494,- €

Bitte Rahmen-/Boxenfarbe und Dekor angeben!

Bitte wählen Sie aus:

Variante 1: Dekor



Variante 2: Rahmen- & Boxenfarbe

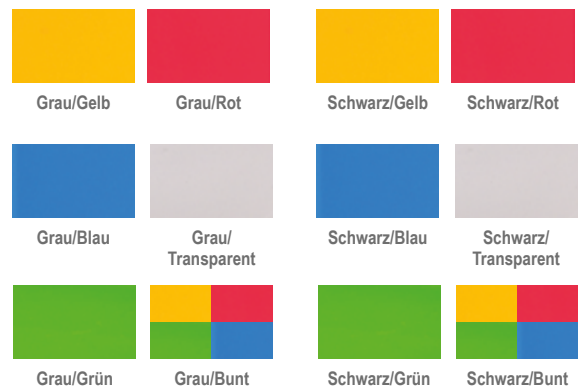

Bei Farbe „Bunt“ erfolgt die Lieferung wie auf den Bildern abgebildet. Andere Farbkombinationen sind auf Anfrage gerne möglich.

Beispiel: Grau/Gelb = Rahmenfarbe Grau + Boxenfarbe Gelb

Materialkasten



Materialkasten

Robuster und umweltfreundlicher Materialkasten mit seitlichen Handgriffen, passend für alle Flexeo®-Schränke und -Regale.

Ideal für Bastelmaterial und -papier bis DIN A4

H x B x T: 14 x 29 x 33 cm bzw. 22 x 29 x 33 cm

Material: Holz

1· mit Sichtfenster aus Acrylglas

764656H43* Höhe: 14 cm, Buche

57,⁹⁴ / 68,⁹⁵ €

764660H43* Höhe: 14 cm, Ahorn

62,⁶¹ / 74,⁵⁰ €

764658H43* Höhe: 22 cm, Buche

67,¹⁸ / 79,⁹⁵ €

764662H43* Höhe: 22 cm, Ahorn

71,⁸⁵ / 85,⁵⁰ €

2· ohne Sichtfenster

764655H43* Höhe: 14 cm, Buche

49,⁵⁴ / 58,⁹⁵ €

764659H43* Höhe: 14 cm, Ahorn

54,²⁰ / 64,⁵⁰ €

764657H43* Höhe: 22 cm, Buche

58,⁷⁸ / 69,⁹⁵ €

764661H43* Höhe: 22 cm, Ahorn

62,⁹⁸ / 74,⁹⁵ €

3· Kratzschutz für Materialkasten

B x L: 4 x 31 cm

Material: Tretford-Teppich (enthält nichttextile Teile tierischen Ursprungs, Naturfaser aus 80 % Ziegenhaar und 20 % Schurwolle)

Lieferung ohne Materialkasten

764720H43 2 Stück

7,²³ / 8,⁶⁰ €

1..



1.. Multifunktionswagen „Muli“

Auf den angerauten, rutschfesten Ablageflächen mit leicht erhöhten Kanten bleibt alles, wo es hingehört. Mit wenigen Handgriffen stecken Sie schnell und einfach die Ablageflächen um. Der Wagen lässt sich ohne Werkzeug beliebig verkleinern bzw. vergrößern. Dank des schlagfesten Spezialkunststoffes sieht der Ordnungswagen immer aus wie neu. Kabel bringen Sie platzsparend und ordentlich an den Seitenhalterungen an.

Belastbar bis ca. 80 kg, mit 2 feststellbaren Rollen
 H x B x T Aufbauvarianten:
 Groß: 108 x 69 x 46 cm
 Mittel: 87 x 69 x 46 cm
 Klein: 61,5 x 69 x 46 cm

77674H43

122,⁶⁵ / 145,⁹⁵ €

2..



3..



2.. Flexeo® Regal PRO

3 höhenverstellbare Fachböden, 12 große Gratnells-Boxen.
 H x B x T außen: 143,9 x 134 x 48 cm
 Lieferung ohne Deko

808152H43 + Dekor + Boxenfarbe

689,⁰⁸ / 820,- €

Bitte Dekor und Boxenfarbe angeben!

3.. Flexeo® Regal PRO

3 höhenverstellbare Fachböden
 H x B x T außen: 143,9 x 67 x 48 cm
 Lieferung ohne Deko

808151H43 + Dekor

248,⁷⁴ / 296,- €

Bitte Dekor angeben!

Bitte wählen Sie aus:

Variante 1: Dekor



Variante 2: Boxenfarbe

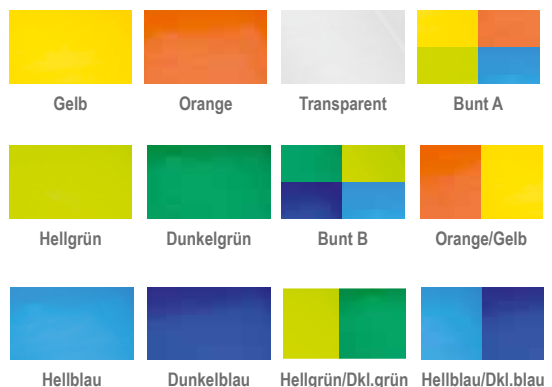

Flexeo® Regale

Abb.: Dekor Buche hell



Flexeo® Regale mit Boxen

H x T: 92,3 x 40,8 cm
Lieferung ohne Deko

Höhe: 92,3 cm
Tiefe: 40,8 cm

Große Boxen

Kleine Boxen

2 Reihen
Breite: 66,5 cm

1· 8 Boxen

804000H43 + Dekor + Stellart + Boxenfarbe ab **405,04 / 482,- €**

4· 16 Boxen

804003H43 + Dekor + Stellart + Boxenfarbe ab **405,04 / 482,- €**

3 Reihen
Breite: 98,6 cm

2· 12 Boxen

804001H43 + Dekor + Stellart + Boxenfarbe ab **496,64 / 591,- €**

5· 24 Boxen

804004H43 + Dekor + Stellart + Boxenfarbe ab **496,64 / 591,- €**

4 Reihen
Breite: 130,7 cm

3· 16 Boxen

804002H43 + Dekor + Stellart + Boxenfarbe ab **607,56 / 723,- €**

6· 32 Boxen

804005H43 + Dekor + Stellart + Boxenfarbe ab **607,56 / 723,- €**

Aufgebaut geliefert • Frei Verwendungsstelle • 5 Jahre Garantie



Weitere
Varianten finden
Sie in unserem
Möbelkatalog!

Bitte wählen Sie aus:

Variante 1: Dekor



Variante 2: Stellart

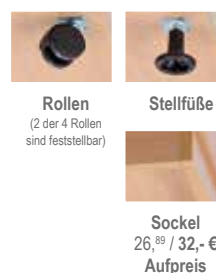

Variante 3: Boxenfarbe

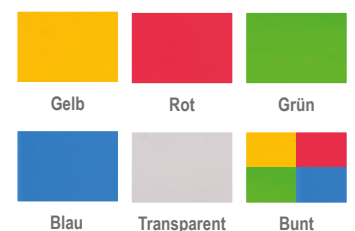

Bei Farbe „Bunt“ erfolgt die Lieferung wie auf den Bildern abgebildet. Andere Farbkombinationen sind auf Anfrage gerne möglich.

[Versandkosten: 5,80 / 6,90 € – Versandkosten Flexeo®-Möbel: 30,- / 35,70 € pro Möbelstück]

Flexeo® Regale

Abb.: Dekor Ahorn honig



Flexeo® Regale

B x T außen: 94,8 x 40,8 cm

1· Regal mit 1 Fach, Höhe: 33,2 cm ohne Fachboden

804039H43 + Dekor + Stellart

ab 221,⁸⁵ / 264,- €



2· Regal mit 2 Fächern, Höhe: 53 cm 1 individuell einstellbarer Fachboden

804038H43 + Dekor + Stellart

ab 293,²⁸ / 349,- €



3· Regal mit 3 Fächern, Höhe: 72,8 cm 2 individuell einstellbare Fachböden

804034H43 + Dekor + Stellart

ab 363,⁸⁷ / 433,- €

Aufgebaut geliefert • Frei Verwendungsstelle • 5 Jahre Garantie

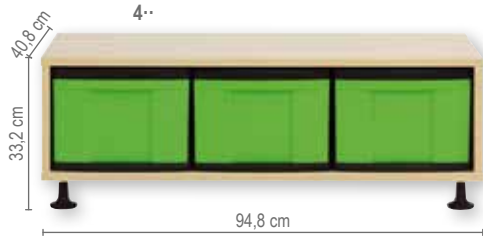

Flexeo® Regale

H x B x T außen: 33,2 x 94,8 x 40,8 cm

4· Regal mit 3 großen Boxen

804040H43 + Dekor + Stellart + Boxenfarbe

ab 262,¹⁸ / 312,- €



5· Regal mit 6 kleinen Boxen

804041H43 + Dekor + Stellart + Boxenfarbe

ab 262,¹⁸ / 312,- €



6· Regal mit 4 kleinen und 1 großen Box

804042H43 + Dekor + Stellart + Boxenfarbe

ab 262,¹⁸ / 312,- €

Aufgebaut geliefert • Frei Verwendungsstelle • 5 Jahre Garantie



Flexeo® Regale

H x B x T außen: 53 x 94,8 x 40,8 cm

7· Regal mit 6 großen Boxen

804043H43 + Dekor + Stellart + Boxenfarbe

ab 331,⁹³ / 395,- €

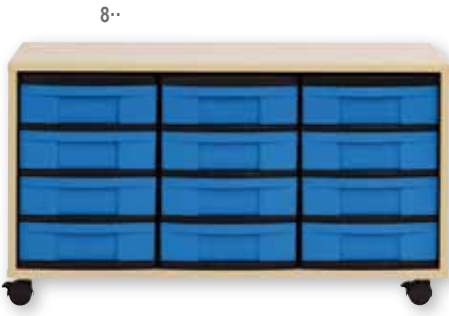

8· Regal mit 12 kleinen Boxen

804044H43 + Dekor + Stellart + Boxenfarbe

ab 331,⁹³ / 395,- €



9· Regal mit 8 kleinen und 2 großen Boxen

804045H43 + Dekor + Stellart + Boxenfarbe

ab 331,⁹³ / 395,- €

Aufgebaut geliefert • Frei Verwendungsstelle • 5 Jahre Garantie

Bitte wählen Sie aus:

Variante 1: Dekor

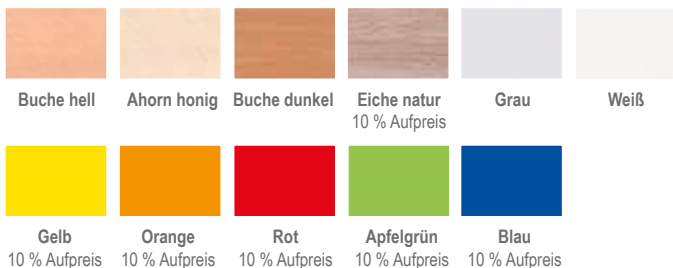

Variante 2: Stellart

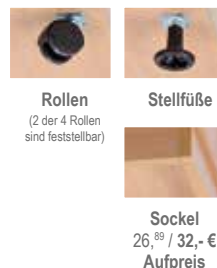

Variante 3: Boxenfarbe

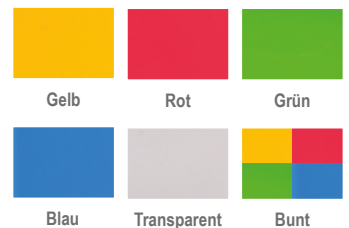

Flexeo® Regale

Abb.: Dekor Ahorn honig



 **SCHREINERQUALITÄT**
made in Germany

Weitere
Varianten finden
Sie in unserem
Möbelkatalog!



Flexeo® Regale

H x B x T außen: 72,8 x 94,8 x 40,8 cm

1· Regal mit 9 großen Boxen

804036H43 + Dekor + Stellart + Boxenfarbe

ab 363,⁸⁷ / 433,- €

2· Regal mit 18 kleinen Boxen

804035H43 + Dekor + Stellart + Boxenfarbe

ab 405,⁰⁴ / 482,- €

3· Regal mit 12 kleinen und 3 großen Boxen

804037H43 + Dekor + Stellart + Boxenfarbe

ab 405,⁰⁴ / 482,- €

Aufgebaut geliefert • Frei Verwendungsstelle • 5 Jahre Garantie

Bitte wählen Sie aus:

Variante 1: Dekor



Variante 2: Stellart



Variante 3: Boxenfarbe

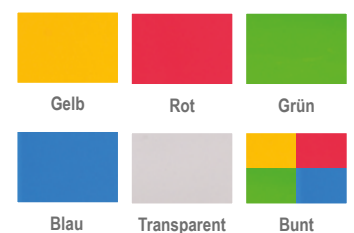

Versandkosten: 5,⁸⁰ / 6,⁹⁰ € – Versandkosten Flexeo®-Möbel: 30,- / 35,⁷⁰ € pro Möbelstück



Ökologisch. Nachhaltig. Made in Germany.

➤ Sehen & riechen Sie den Unterschied!

Die Flexeo®-Regale mit den Flexeo®-Boxen aus nachhaltigem Biokunststoff helfen Ihnen, Bastel-, Büro- und Spielmaterial ordentlich zu verstauen. Ideal auch als Projektwagen. Stabile Rückwand (8 mm) und 2 mm-ABS-Kante als Schutz vor Stößen und Feuchtigkeit. Dank Sicherückwand auch als Raumteiler nutzbar. Robuste Melaminharzbeschichtung für hohe

Langlebigkeit. Inkl. 4 Rollen (2 davon feststellbar) und robusten Standfüßen aus Kunststoff. Stabiler Sockel hält Schmutz und Staub ab. Die Boxen werden in unserer eigenen Kunststoffproduktion nach höchstem Qualitätsstandard aus nachhaltigem Biokunststoffgranulat hergestellt. Material: Holz, Kunststoff



Flexeo®

Regal

4 Reihen, 16 große treeNside-Boxen
H x B x T: 130,7 x 92,3 x 40,8 cm

804068H43 + Dekor + Stellart + Boxenfarbe

ab **607,⁵⁶ / 723,- €**

Flexeo®

Regal

3 Reihen, 24 kleine treeNside-Boxen
H x B x T: 98,6 x 92,3 x 40,8 cm

804069H43 + Dekor + Stellart + Boxenfarbe

ab **496,⁶⁴ / 591,- €**

Bitte wählen Sie aus:

Variante 1: Dekor

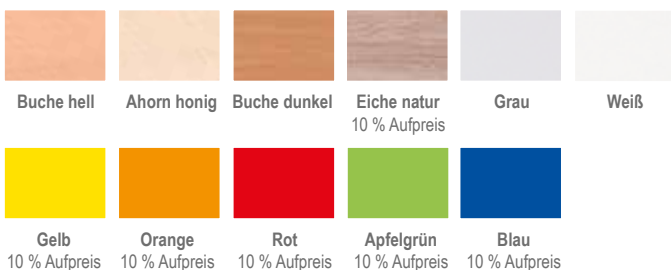

Variante 2: Stellart

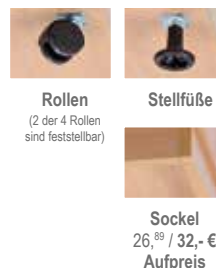

Variante 3: Boxenfarbe

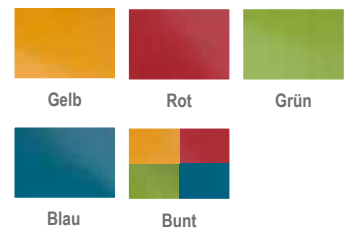

Bei Farbe „Bunt“ erfolgt die Lieferung wie auf den Bildern abgebildet. Andere Farbkombinationen sind auf Anfrage gerne möglich.



Flexeo®

Kleine Schublade

Inklusive Rahmengestell
Mehrere Rahmen können aufeinander gestapelt werden. H x B x T Schublade innen:
8 x 24,5 x 35 cm. Deckel separat bestellen

■ Schwarzer Rahmen, Boxenfarbe:

- 850319H43 ■ Rot
- 850321H43 ■ Blau
- 850320H43 ■ Grün
- 850318H43 ■ Gelb

je **6,⁹⁷ / 8,³⁰ €**

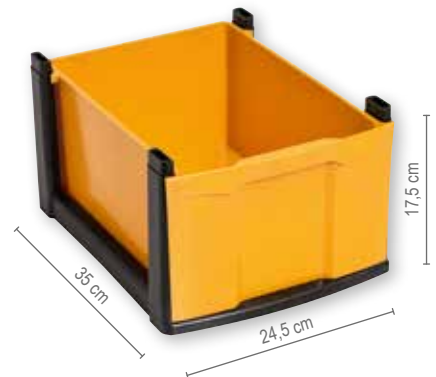

Flexeo®

Große Schublade

Inklusive Rahmengestell
Mehrere Rahmen können aufeinander gestapelt werden. H x B x T Schublade innen:
17,5 x 24,5 x 35 cm. Deckel separat bestellen

■ Schwarzer Rahmen, Boxenfarbe:

- 850315H43 ■ Rot
- 850317H43 ■ Blau
- 850316H43 ■ Grün
- 850314H43 ■ Gelb

je **14,²⁴ / 16,⁹⁵ €**

Rollcontainer

Mit den Rollcontainern und den Flexeo®-Boxen aus biologischem Kunststoff schaffen Sie kinderleicht Ordnung in jedem Raum! Als Einsatz für Schränke und Regale nutzbar. Der Container kann zudem dank der Rollen flexibel in jeden Raum mitgenommen werden. Ideal für Unterlagen, Bastel-, Spiel, Sport- und Bürozubehör. Unkompliziertes Stecksystem für kinderleichten Auf- und Abbau sowie für eine flexible Nutzung der Boxen ganz nach Ihren Bedürfnissen. Inkl. 4 Rollen (2 davon feststellbar). Die Boxen werden in unserer eigenen Kunststoffproduktion nach höchstem Qualitätsstandard aus nachhaltigem Biokunststoffgranulat hergestellt.

Boxengröße je nach Bedarf wählbar. Boxenfarbe wählbar
Material: Kunststoff

- 1· 850324H43 Rollcontainer mit 3 großen Boxen (Höhe: 66 cm)
- 2· 850322H43 Rollcontainer mit 4 großen Boxen (Höhe: 86 cm)
- 3· 850325H43 Rollcontainer mit 6 kleinen Boxen (Höhe: 66 cm)
- 4· 850323H43 Rollcontainer mit 8 kleinen Boxen (Höhe: 86 cm)
- 5· 850326H43 Rollcontainer mit 2 kleinen/2 großen Boxen (Höhe: 66 cm)

Breite: jeweils 30 cm
Tiefe: jeweils 38 cm

Bitte Boxenfarbe angeben:



Gelb

Rot

Grün

Blau

Bunt

➤ Sehen & riechen Sie den Unterschied!



1·

2·



4·

**Ökologisch.
Nachhaltig.
Made in Germany.**

Flexeo®

3·



5·

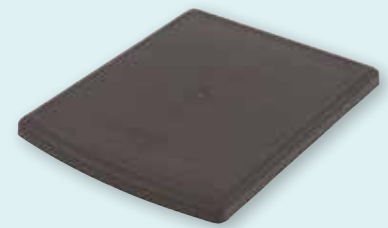

Deckel für Flexeo®-Box treeSide

850313H43 ■ Schwarz

5,63 / 6,70 €



je 62,98 / 74,95 €

Satz mit 4 Rollen für Rollcontainer

2 der 4 Rollen sind feststellbar

79779H43

9,75 / 11,60 €

Flexeo® Regale

Höhe: 98 cm
Tiefe: 40,8 cm

Abb. 2 Regale mit 4 Fächern und 8 großen Boxen, mit Sockel, Dekor Buche hell



Flexeo® Regale mit Boxen

Das Klassenzimmerregal verfügt über große Fächer, z. B. für Schulranzen, und über Boxen für die persönlichen Dinge der Kinder. Das Regal kann aufgrund seiner stabilen Sichtrückwand auch als Raumteiler verwendet werden. Die hochwertige Qualität hält dem Schulalltag stand. Lieferung ohne Deko
H x T außen: 98 x 40,8 cm. Fachbreite x Fachtiefe (innen): 30,2 x 38,2 cm, Fachhöhe individuell einstellbar.

2 Fächer Breite: 66,5 cm	1· 4 große Boxen 806017H43 + Dekor + Stellart + Boxenfarbe ab 415,¹³ / 494,- €	8 kleine Boxen (ohne Abb.) 806016H43 + Dekor + Stellart + Boxenfarbe ab 415,¹³ / 494,- €
3 Fächer Breite: 98,6 cm	2· 6 große Boxen 806019H43 + Dekor + Stellart + Boxenfarbe ab 516,⁸¹ / 615,- €	12 kleine Boxen (ohne Abb.) 806018H43 + Dekor + Stellart + Boxenfarbe ab 516,⁸¹ / 615,- €
4 Fächer Breite: 130,7 cm	3· 8 große Boxen 806021H43 + Dekor + Stellart + Boxenfarbe ab 615,¹³ / 732,- €	16 kleine Boxen (ohne Abb.) 806020H43 + Dekor + Stellart + Boxenfarbe ab 615,¹³ / 732,- €
5 Fächer Breite: 162,8 cm	4· 10 große Boxen 806023H43 + Dekor + Stellart + Boxenfarbe ab 664,⁷¹ / 791,- €	20 kleine Boxen (ohne Abb.) 806022H43 + Dekor + Stellart + Boxenfarbe ab 664,⁷¹ / 791,- €

Aufgebaut geliefert • Frei Verwendungsstelle • 5 Jahre Garantie

Bitte wählen Sie aus:

Variante 1: Dekor



Variante 2: Stellart

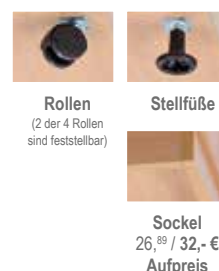

Variante 3: Boxenfarbe

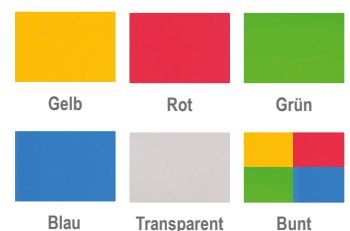

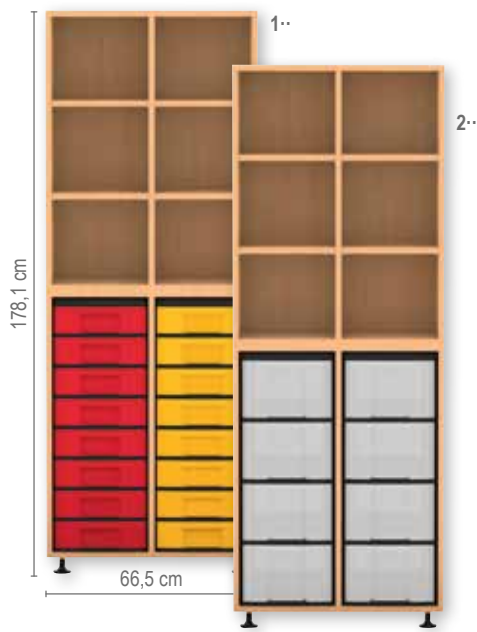

Flexeo® mittelhohes Regal, 2-reihig

6 Regalfächer, 4 höhenverstellbare Fachböden
 H x B x T außen: 178,1 x 66,5 x 40,8 cm
 Fachbreite x Fachtiefe (innen): 30,2 x 38,2 cm
 Fachhöhe individuell einstellbar

1· mit 16 kleinen Boxen

804022H43 + Dekor + Stellart + Boxenfarbe
 ab 692,⁴⁴ / 824,- €

2· mit 8 großen Boxen

804023H43 + Dekor + Stellart + Boxenfarbe
 ab 673,⁹⁵ / 802,- €



Flexeo® mittelhohes Regal, 3-reihig

9 Regalfächer, 6 höhenverstellbare Fachböden
 H x B x T außen: 178,1 x 98,6 x 40,8 cm
 Fachbreite x Fachtiefe (innen): 30,2 x 38,2 cm
 Fachhöhe individuell einstellbar

3· mit 24 kleinen Boxen

804020H43 + Dekor + Stellart + Boxenfarbe
 ab 811,⁷⁶ / 966,- €

4· mit 12 großen Boxen

804021H43 + Dekor + Stellart + Boxenfarbe
 ab 791,⁶⁰ / 942,- €

Flexeo® mittelhohes Regal, 4-reihig

12 Regalfächer, 8 höhenverstellbare Fachböden
 H x B x T außen: 178,1 x 130,7 x 40,8 cm
 Fachbreite x Fachtiefe (innen): 30,2 x 38,2 cm
 Fachhöhe individuell einstellbar

5· mit 32 kleinen Boxen

804018H43 + Dekor + Stellart + Boxenfarbe
 ab 929,⁴¹ / 1.106,- €

6· mit 16 großen Boxen

804019H43 + Dekor + Stellart + Boxenfarbe
 ab 905,⁰⁴ / 1.077,- €

Aufgebaut geliefert • Frei Verwendungsstelle • 5 Jahre Garantie

Bitte Dekor, Stellart (nur Sockel und Stellfüße möglich) und Boxenfarbe angeben!

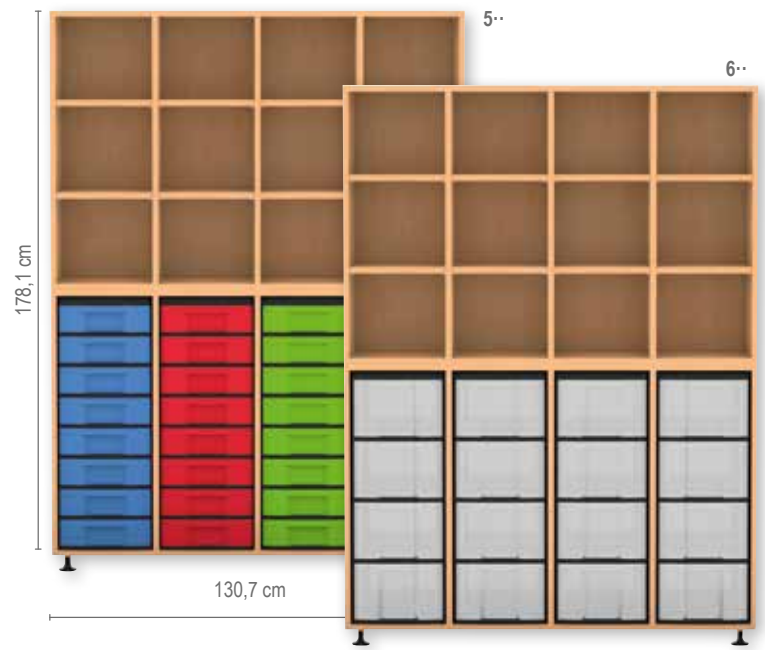
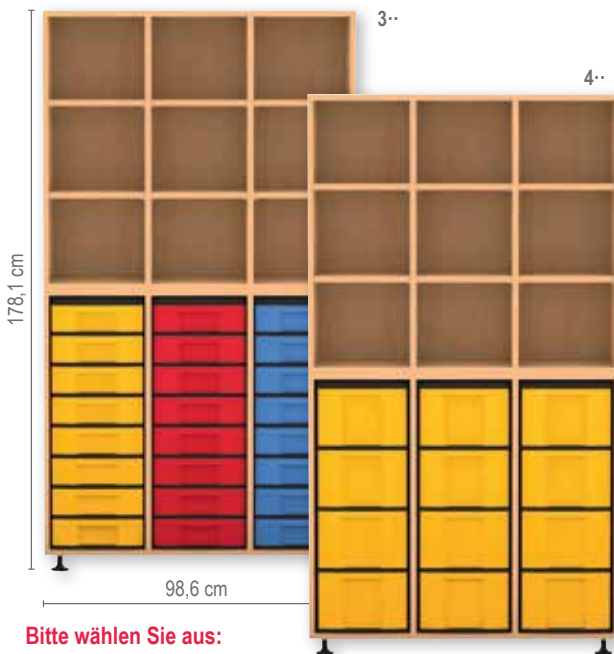

Bitte wählen Sie aus:

Variante 1: Dekor

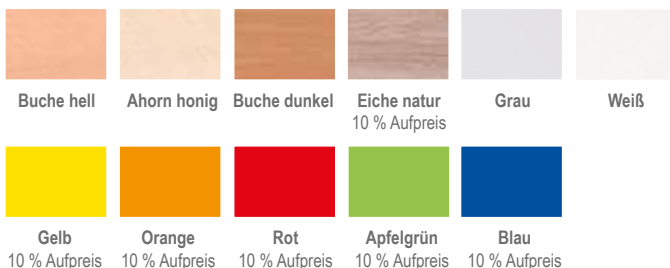

Variante 2: Stellart



Variante 3: Boxenfarbe

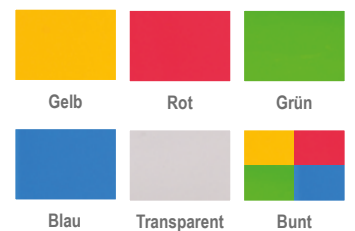

Bei Farbe „Bunt“ erfolgt die Lieferung wie auf den Bildern abgebildet. Andere Farbkombinationen sind auf Anfrage gerne möglich.

Flexeo® Regale, mittelhoch

Abb.: Dekor Buche hell



Flexeo® mittelhohes Regal, 2-reihig

Viel Stauraum auf wenig Grundfläche.
H x B x T außen: 151,8 x 66,5 x 40,8 cm,
 Fachbreite x Fachtiefe (innen): 30,2 x 38,2 cm
 Fachhöhe individuell einstellbar

1·· 6 höhenverstellbare Fachböden (8 Fächer)

804024H43 + Dekor + Stellart
 ab **452,¹⁰ / 538,- €**

2·· 4 höhenverstellbare Fachböden (4 Fächer),
 6 große Boxen

804025H43 + Dekor + Stellart + Boxenfarbe
 ab **516,⁸¹ / 615,- €**

3·· 3 höhenverstellbare Fachböden (4 Fächer),
 14 kleine Boxen

804026H43 + Dekor + Stellart + Boxenfarbe
 ab **516,⁸¹ / 615,- €**

4·· 28 kleine Boxen

804027H43 + Dekor + Stellart + Boxenfarbe
 ab **581,⁵¹ / 692,- €**

5·· 14 große Boxen

804028H43 + Dekor + Stellart + Boxenfarbe
 ab **581,⁵¹ / 692,- €**

Aufgebaut geliefert • Frei Verwendungsstelle • 5 Jahre Garantie

Bitte Dekor, Stellart (nur Sockel und Stellfüße möglich) und Boxenfarbe angeben!



Flexeo® mittelhohes Regal, 3-reihig

Viel Stauraum auf wenig Grundfläche.
H x B x T außen: 151,8 x 98,6 x 40,8 cm,
 Fachbreite x Fachtiefe (innen): 30,2 x 38,2 cm
 Fachhöhe individuell einstellbar

6·· 9 höhenverstellbare Fachböden (12 Fächer)

804029H43 + Dekor + Stellart
 ab **496,⁶⁴ / 591,- €**

7·· 3 höhenverstellbare Fachböden (4 Fächer),
 14 große Boxen

804030H43 + Dekor + Stellart + Boxenfarbe
 ab **594,⁹⁶ / 708,- €**

8·· 6 höhenverstellbare Fachböden (6 Fächer),
 18 kleine Boxen

804031H43 + Dekor + Stellart + Boxenfarbe
 ab **572,²⁷ / 681,- €**

9·· 42 kleine Boxen

804032H43 + Dekor + Stellart + Boxenfarbe
 ab **678,¹⁵ / 807,- €**

10·· 21 große Boxen

804033H43 + Dekor + Stellart + Boxenfarbe
 ab **678,¹⁵ / 807,- €**

Aufgebaut geliefert • Frei Verwendungsstelle • 5 Jahre Garantie

Bitte wählen Sie aus:

Variante 1: Dekor

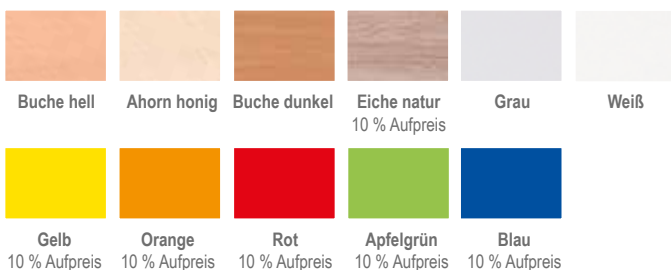

Variante 2: Stellart



Variante 3: Boxenfarbe

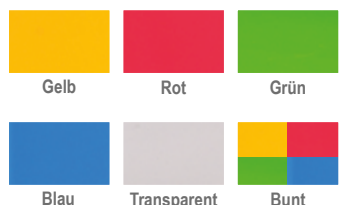

Bei Farbe „Bunt“ erfolgt die Lieferung wie auf den Bildern abgebildet. Andere Farbkombinationen sind auf Anfrage gerne möglich.

Flexeo® Mehrzweckschränke mit Drehtüren



Abb.: Dekor Weiß



Abb.: Dekor Eiche natur



94,4 cm

Flexeo® Hochschrank mit Drehtüren und 4 Fachböden

Der Klassiker unter den Schulschränken. Mit den großzügigen 5 Ebenen (4 Fachböden) findet alles seinen Platz und ist sicher und ordentlich verstaut.

Ohne Mittelwand mit 4 Fachböden

Höhe: 190 cm, Breite: 94,4 cm

Lieferung ohne Deko

802000H43 + Dekor + Tiefe + Schließart ab **534,⁴⁵ / 636,- €**

Bitte wählen Sie aus:

Variante 1: Dekor



Variante 2: Tiefe

Schränke

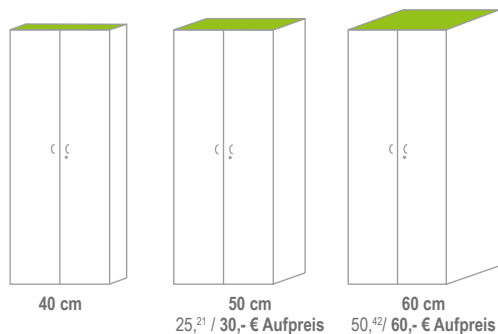

Variante 3: Schließart



[Versandkosten: 5,⁸⁰ / 6,⁹⁰ € – Versandkosten Flexeo®-Möbel: 30,- / 35,⁷⁰ € pro Möbelstück]

Flexeo® Mehrzweckschränke mit Drehtüren



Abb.: Dekor Buche hell

Flexeo® Hochschrank mit Mittelwand, Drehtüren und 8 Fachböden

Besonders geeignet z. B. als Schrank für Bücher oder Papier. Die Mittelwand verkürzt die Spannweite der Böden und wirkt so einer Durchbiegung entgegen. Mittelwandschränke eignen sich daher hervorragend als Bücherschränke. Lieferung ohne Deko

Höhe: 190 cm, Breite: 94,4 cm

802001H43 + Dekor + Tiefe + Schließart ab 606,⁷² / 722,- €

Höhe: 190 cm, Breite: 126,4 cm

802002H43 + Dekor + Tiefe + Schließart ab 668,⁹¹ / 796,- €

Weitere Varianten finden Sie in unserem Möbelkatalog!

 **SCHREINERQUALITÄT**
made in Germany



Bitte wählen Sie aus:

Variante 1: Dekor



Variante 2: Tiefe

Schränke

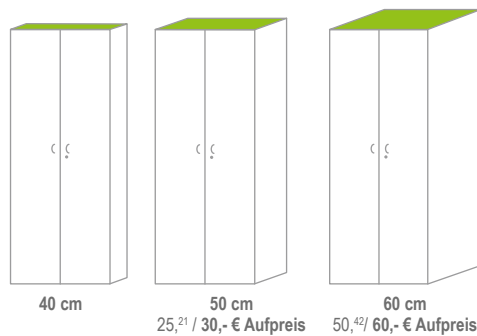

Variante 3: Schließart



Flexeo® Halbtürenschränke

Abb.: Dekor
Buche hell



Flexeo® Halbtürenschränke, unten 2 Drehtüren, ohne Mittelwand

B x H außen: 94,4 x 190 cm
Lieferung ohne Deko

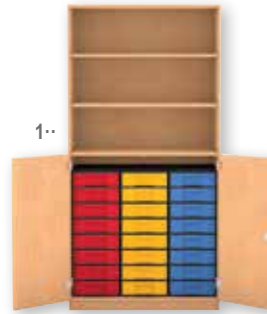

1· Halbtürenschränk mit 24 kleinen
Boxen und 3 Fachböden, davon
2 verstellbar
802004H43 + Dekor + Tiefe + Schließart
+ Boxenfarbe ab **689,⁹² / 821,- €**

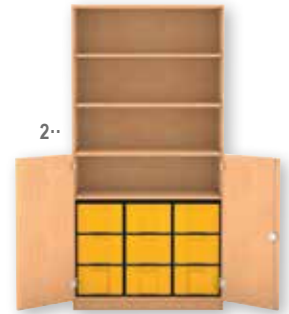

2· Halbtürenschränk mit 9 großen
Boxen und 4 Fachböden, davon
3 verstellbar
802005H43 + Dekor + Tiefe + Schließart
+ Boxenfarbe ab **729,⁴¹ / 868,- €**

Flexeo® Halbtürenschränke mit 4 Drehtüren, ohne Mittelwand

B x H außen: 94,4 x 190 cm

Schränk geschlossen

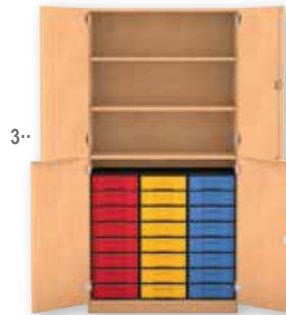
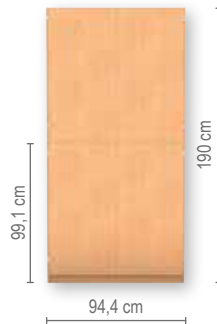

3· Halbtürenschränk mit 24 kleinen
Boxen und 3 Fachböden, davon
2 verstellbar
802007H43 + Dekor + Tiefe + Schließart
+ Boxenfarbe ab **801,⁶⁸ / 954,- €**



4· Halbtürenschränk mit 9 großen
Boxen und 4 Fachböden, davon
3 verstellbar
802008H43 + Dekor + Tiefe + Schließart
+ Boxenfarbe ab **811,⁷⁶ / 966,- €**

Aufgebaut geliefert • Frei Verwendungsstelle • 5 Jahre Garantie

Bitte wählen Sie aus:

Variante 1: Dekor



Variante 2: Tiefe

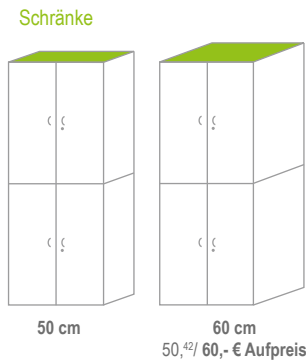

Variante 3: Schließart



Variante 4: Boxenfarbe



Flexeo® Halbtürenschränke

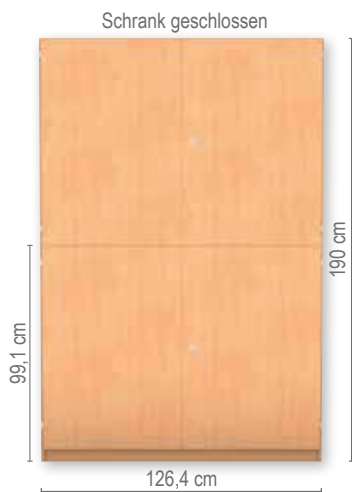

Flexeo® Halbtürenschränke, unten

2 Drehtüren, mit Mittelwand

B x H außen: 126,4 x 190 cm

Lieferung ohne Deko

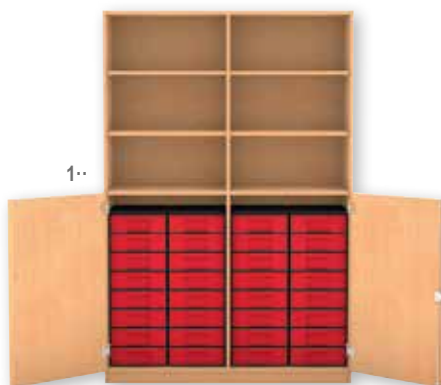

1· Halbtürenschränk mit 32 kleinen Boxen und 6 Fachböden, davon 4 verstellbar

802010H43 + Dekor + Tiefe + Schließart + Boxenfarbe ab **811,⁷⁶ / 966,- €**

Aufgebaut geliefert • Frei Verwendungsstelle • 5 Jahre Garantie

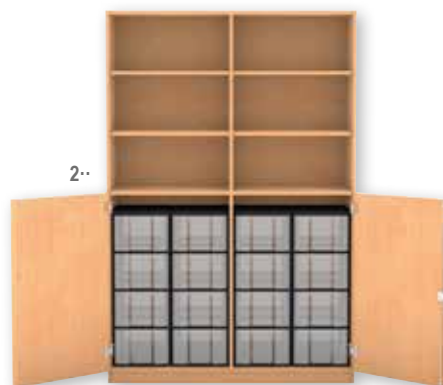

2· Halbtürenschränk mit 16 großen Boxen und 6 Fachböden, davon 4 verstellbar

802011H43 + Dekor + Tiefe + Schließart + Boxenfarbe ab **821,⁸⁵ / 978,- €**

Flexeo® Halbtürenschränke mit 4 Drehtüren, mit Mittelwand

B x H außen: 126,4 x 190 cm



3· Halbtürenschränk mit 8 Fachböden, davon 6 verstellbar

802012H43 + Dekor + Tiefe + Schließart ab **801,⁶⁸ / 954,- €**



4· Halbtürenschränk mit 32 kleinen Boxen und 6 Fachböden, davon 4 verstellbar

802013H43 + Dekor + Tiefe + Schließart + Boxenfarbe ab **913,⁴⁵ / 1.087,- €**

Aufgebaut geliefert • Frei Verwendungsstelle • 5 Jahre Garantie



5· Halbtürenschränk mit 16 großen Boxen und 6 Fachböden, davon 4 verstellbar

802014H43 + Dekor + Tiefe + Schließart + Boxenfarbe ab **923,⁵³ / 1.099,- €**

Flexeo® Schrägablagenschrank

Abb.: Dekor Buche hell



1..



190 cm

94,4 cm



mit Acrylglas-Aufkantung

Flexeo® Schrank mit Schrägablagen ohne Mittelwand

Der Schrank verfügt über 3 Schrägablagen und einen abschließbaren Unterschrank. Ideal geeignet für die Präsentation von Büchern, Zeitschriften, Prospekten und aktuellen Informationen. Im abschließbaren Unterschrank können weitere Auslagen gelagert werden und vor unbefugtem Zugriff geschützt werden. Der Schrank ist besonders stabil, belastbar und langlebig. Lieferung ohne Deko

B x H außen: 94,4 x 190 cm
Ohne Mittelwand

Schrank mit Boxen

Die Boxen bieten reichlich Stauraum. Sie sind äußerst robust und schlagfest. Problemlos können sie herausgenommen werden.

1.. Schrank mit 3 Schrägablagen, 1 Fachboden und abschließbarem Unterschrank mit 2 höhenverstellbaren Einlegeböden

802019H43 + Dekor + Tiefe + Schließart ab **719,³³ / 856,- €**

2.. Schrank mit 3 Schrägablagen, 1 Fachboden und 24 kleinen Boxen

802020H43 + Dekor + Tiefe + Schließart + Boxenfarbe ab **877,³¹ / 1.044,- €**

Schrank mit 3 Schrägablagen, 1 Fachboden und 12 großen Boxen (ohne Abb.)

802021H43 + Dekor + Tiefe + Schließart + Boxenfarbe ab **877,³¹ / 1.044,- €**

Aufgebaut geliefert • Frei Verwendungsstelle • 5 Jahre Garantie



2..

Abb.: Dekor Buche hell

Bitte wählen Sie aus:

Variante 1: Dekor



Variante 2: Tiefe

Schränke

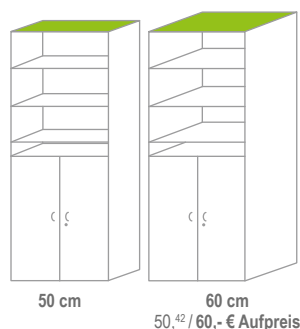

Variante 3: Schließart



Schloss

Schloss/Griff
15,³⁷ / 19,- € AufpreisDreholive
7,⁵² / 8,³⁵ € Aufpreis

Variante 4: Boxenfarbe



Universalmobil

Großes Universalmobil mit 4 leichtgängigen Rollen (2 feststellbar). In den 6 Flexeo®-Boxen finden selbst Kleinigkeiten oder vorsortierte Materialien ihren Platz. Hergestellt aus melaminharzbeschichteten Spanplatten H x B x T: 72,1 x 94,8 x 78 cm
Material: Holz, Kunststoff
Lieferung ohne Deko

809197H43 + Dekor + Boxenfarbe ab **444,⁵⁴ / 529,- €**



Bitte wählen Sie aus:

Variante 1: Dekor



Variante 2: Boxenfarbe

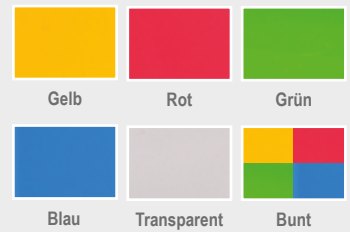

Bei Farbe „Bunt“ erfolgt die Lieferung wie auf den Bildern abgebildet. Andere Farbkombinationen sind auf Anfrage gerne möglich.

Flexeo®

Multifunktions-Caddy

Dieser praktische Caddy ist gemacht, um Ihren Arbeitstag mit viel Stauraum, einer hohen Mobilität und der fantastischen All-in-one-Funktion zu erleichtern. Dank All-in-one-Funktion ist Ihr neuer, fahrbarer Alltagsbegleiter mit 4 feststellbaren Rollen ganz einfach als Rednerpult, Medienwagen, abschließbarer Aufbewahrungsschrank, kleiner Schreibtisch und als Stehpult für Präsentationen einsetzbar. Stück H x B x T: 106 x 60 x 60 cm
Material: Holz. Lieferung ohne Deko

809144H43 + Dekor Korpus + Dekor Front + Türanschlag + Schließart ab **461,³⁴ / 549,- €**

Bitte Dekor Korpus/Front, Türanschlag und Schließart angeben (siehe unten)!



Bitte wählen Sie aus:

Variante 1: Dekor Korpus



Variante 2: Dekor Front



Variante 3: Türanschlag



Variante 4: Schließart

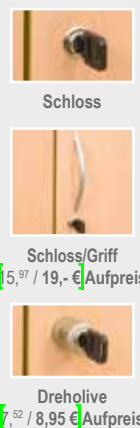

Schloss/Griff **5,97 / 19,- €** Aufpreis

Dreholive **7,52 / 8,95 €** Aufpreis

SCHALLSCHUTZ

Schallschutzsofa



Ihre Vorteile:

- bequemer, moderner Lärmschutz
- in einem Raum eigene Bereiche schaffen
- extrahohe, abgerundete sowie gepolsterte Lehnen
- gepolsterte Sitzfläche
- 5 Standfüße zur einfachen Selbstmontage

Bitte wählen Sie die Sitzhöhe aus:



Stehfüße
Sitzhöhe
29 cm



Lange
Stehfüße
Sitzhöhe 38 cm



1..

2..



1.. xilent Schallschutzsessel

H x B x T: 126/135 x 67 x 78 cm
Sitzhöhe: 29 cm oder 38 cm

762369H43* + Höhe + Farbe (Stoffgruppe 2)

881,⁵¹ / 1.049,-€

Oft scheint für kleine Kinderohren der Geräuschpegel unerträglich, denn viele Lärmquellen können nicht einfach abgeschaltet werden und sorgen so schon bei den Kleinsten für Stress und Unruhe. Mit diesen Schallschutzsofas schaffen Sie Räume und Ecken der Ruhe und Entspannung. Mit der extrahohen Lehne bieten diese Sofas einen Rückzugsort zum Lesen, Entspannen und Spielen.

Bezug und Schaumkern: schwer entflammbar
Material: Bezug Trevira CS INKA, Schaumstoff 100 % Polyurethan

Die Stellfüße zur einfachen Selbstmontage müssen von Ihnen nur noch angeschraubt werden.

Es wird kein Werkzeug benötigt.

2.. xilent Schallschutzsofa

H x B x T: 126/135 x 142 x 78 cm
Sitzhöhe: 29 cm oder 38 cm

84923H43* + Höhe + Farbe (Stoffgruppe 2)

1.259,⁶⁶ / 1.499,-€

Bitte Farbe (s. u.) und Höhe (s. o.) angeben!

Webstoffe Trevira CS: INKA: Bezug schwer entflammbar nach B1



Material: 100 % Polyester

Leichte Farbabweichungen druckbedingt möglich

INKA, Stoffgruppe 2:



Hellbeige meliert



Orange meliert



Rot-Orange meliert



Rot meliert



Lila meliert



Hellgrün meliert



Dunkelgrün meliert



Hellblau meliert



Dunkelblau meliert



Anthrazit meliert

Versandkosten: 5,⁸⁰ / 6,⁹⁰ € – Versandkosten Flexeo®-Möbel: 30,- / 35,⁷⁰ € pro Möbelstück

Schallschutz 259

**Kreis**

Ø 40 cm, Dicke: 5 cm, ohne Fase, 1 Set = 0,6 m²

89710H43 Weiß, 5 Stück **90,⁷⁶ / 108,- €**

Ø 60 cm, Dicke: 5 cm, ohne Fase, 1 Set = 1,4 m²

89708H43 Weiß, 5 Stück **184,⁰³ / 219,- €**

Ø 85 cm, Dicke: 5 cm, ohne Fase, 1 Set = 2,8 m²

89705H43 Grau, 5 Stück **309,²⁴ / 368,- €**

Quadrat

H x B x T: 5 x 50 x 50 cm

Mit Fase

1 Set = 1,25 m²

82714H43 Weiß, 5 Stück **94,⁹² / 112,⁹⁵ €**

**Keilförmige Schallabsorberplatten Classic Keil**

83166H43 Grau, 4 Stück

121,⁰¹ / 144,- €

83165H43 Weiß, 4 Stück

137,⁷⁷ / 163,⁹⁵ €

**Schallschutz-Schaum**

Schalldämpfer für ein ruhiges Spiel- & Lernklima

kinderleicht nachrüsten – günstig – einfach – wirksam



So befestigen Sie im Handumdrehen die

Absorberplatten

Befestigung der **xilent-Absorberplatten** an ca. 40 % der Decken- und Wandflächen: möglichst gleichmäßige Verteilung der Absorberplatten am Deckenrand bzw. im oberen Wandbereich hinter der Gruppe, in ca. 2 m Höhe. Der Mindestabstand der Absorber sollte 5 cm betragen.

Hervorragende Eigenschaften:

- hohe Schallabsorption
- schluckt hohe und tiefe Töne
- als Decken- und Wandelement verwendbar
- kostengünstig, schnell und kinderleicht angebracht
- einfache Selbstmontage
- umwelt- und gesundheitsverträglich
- erfüllt Anforderungen der Norm DIN 18041 (Hörsamkeit in kleinen bis mittelgroßen Räumen)
- Brandschutzklasse B1 nach DIN 4102-1 (schwer entflammbar)
- geringes Gewicht
- Schallabsorptionswert $\alpha_{\text{W}} = 0,9$ (bei 500 Hz und Plattenstärke von 50 mm)

Tipp:

Ermitteln Sie Ihren Bedarf und befestigen Sie die Schallabsorber an der richtigen Stelle!

**1. Ausmessen**

1. Mit einer Wasserwaage und unter Zuhilfenahme einer Schnur können Sie gerade Hilfslinien für die Schallschutzplatten einzeichnen.

**2. Kleben**

2. Tragen Sie den Kleber einseitig und wellenförmig auf den Untergrund der **xilent-Schallabsorber** auf. Verteilen Sie den Kleber gleichmäßig mit einem handelsüblichen Spachtel. Ein Verpressen des Klebers ist nicht nötig.

**3. Montieren**

3. Bringen Sie die Schallabsorberplatte an der von Ihnen vorgesehenen Stelle (Decke oder Wand) an. Um die Platten gerade anzubringen, kann eine Schnur zur Hilfe genommen werden. Noch einige Minuten nach Anbringen der Platten ist eine Korrektur der Linienführung bei Bedarf möglich.

xilent Schallschutz-Textil

STOPPT DEN LÄRM

Zur Akustik in Schule und Kindergarten: Ein akustisch optimaler Raum hat eine Nachhallzeit von 0,4 bis 0,6 Sekunden. Tatsache ist, dass heute die Mehrzahl der Lern- und Aufenthaltsräume mit mehreren Kindern oder Jugendlichen deutlich darüber liegt. Schallharte Wände, Decken und Böden sind dafür verantwortlich.

Dank ihrer durchdachten offenporigen Stoffstruktur nehmen die **xilent-Akustik-Paneele** den Schall auf und reduzieren auf diese Weise sowohl Störgeräusche als auch die Lautstärke.

Besonders stark wirkt sich hierbei der einzigartige Voice-Raum-Effekt aus:

Die Porengröße der xilent-Akustik-Elemente ist exakt auf die menschliche Stimmfrequenz abgestimmt!

Gesprochenes wird klar und deutlich wiedergegeben. Die **xilent-Akustik-Paneele** sind somit der optimale Akustikregulator für Klassenzimmer, Aufenthaltsraum, Büro, Besprechungsraum, Flur und viele andere Räumlichkeiten, in denen man sich verständlich unterhalten und entspannt lernen sowie spielen will.

Das Schallschluckvermögen einer Fläche wird durch den Schallabsorptionsgrad α_W beschrieben. $\alpha_W = 1$ bedeutet eine vollständige Absorption, $\alpha_W = 0$ eine vollständige Reflexion des Schalls.

In der Infografik haben wir Schallabsorptionswerte (α_W bei 500 Hz) verschiedener Materialien miteinander verglichen:

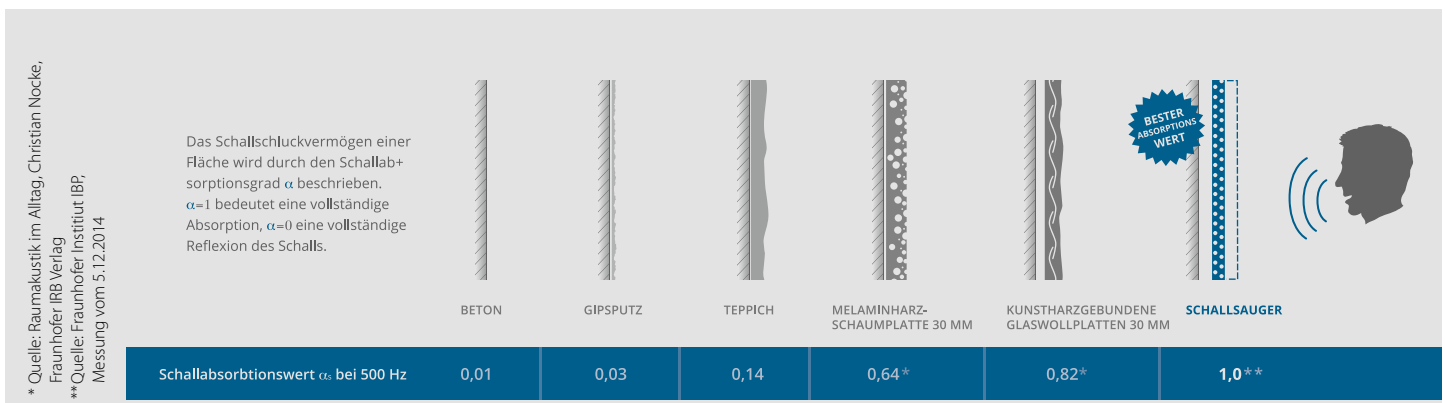

Absorberklassen A, B und C beschreiben den Frequenzbereich, nicht die Güte. Die Raumakustik hängt von der Frequenz (Hz) ab. Der Mensch reagiert mit seinem Gehör hauptsächlich auf Frequenzen zwischen 125 Hz bis 4000 Hz. In diesem Frequenzbereich findet die menschliche Sprache statt. Der Mensch kann jedoch Geräusche von 20 Hz bis 16.000 Hz wahrnehmen. Es gibt Klasse A, B und C – Absorber, die je nach Anforderung eingesetzt werden können.

Gruppe-A-Absorber (auch Breitbandabsorber) haben eine breitbandige gute Wirkung, im Mittel α_W über 0,9 im gesamten Spektrum. Der optimale Wirkungsgrad von A-Absorbern liegt in der Regel zwischen 125 Hz und 2000 Hz – z. B. Schwimmhalle, Veranstaltungsräume, Konzertsaal.

Gruppe-B-Absorber (Mittenabsorber) ($\alpha_W > 0,8$) eignet sich mehr im Bereich mittelgroßer Räume, also Bürogebäude, Besprechungsräume, Cafeteria oder Schule. Diese Absorber eignen sich eher bei störenden Frequenzen zwischen 400 Hz und 2000 Hz. In diesen Frequenzbereichen wird durch die Wegnahme des Nachhalls auch eine Lärminderung erzielt.

Nachhallzeit am Beispiel xilent-Akustik-Paneel, Klasse B

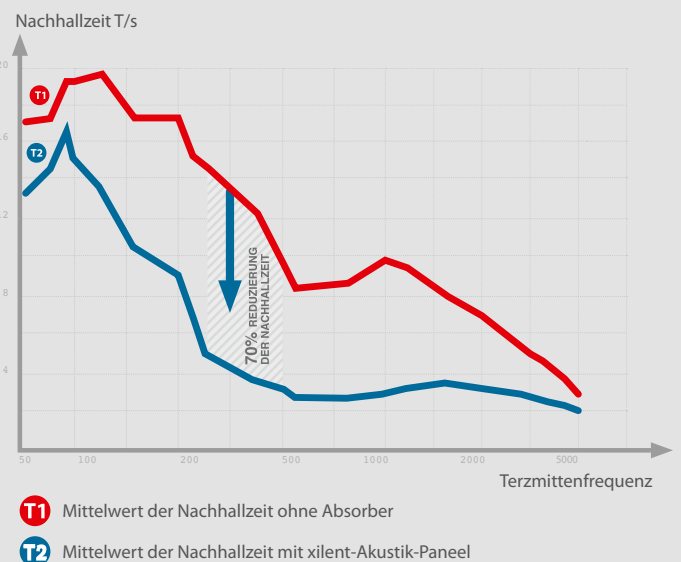

xilent Akustik-Paneele – Ihre Vorteile

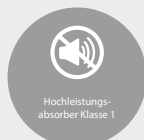
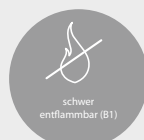



*äquivalente Schallabsorptionsfläche bei 1Hz

AObj = 1,8*

Wert für 1,2 m²

xilent Akustik-Deckenpaneel Soft

Inkl. Bohrschablone, 3 Schraubösen und 3 Karabinerhaken zur einfachen Selbstmontage an der Decke
Erhältlich in 2 Größen und 27 Farben
Bitte geben Sie bei Ihrer Bestellung die Artikelnummer der entsprechenden Ausführung sowie die ausgewählte Größe und Farbe an.

760120H43 + Größe + Farbe

ab **178,¹¹ / 211,⁹⁵ €**

- Absorberklasse A
- ballwurfsicher dank Soft-Design (rahmenlose Bauweise)
- hohe Farbbrillanz und hohe Wasch-, Reibe- und Lichtechtheit durch Thermosublimationsdruck
- mit 3 Aufhängeösen (oben) für einfache und schnelle Montage
- vielseitig montierbar: mit Schraubösen & Karabinern an Decken oder Wänden, mit Karabinern und Drahtseilen quer durch Räume
- feucht abwischbar
- inkl. Karabinern, Schraubösen, Bohrschablone

xilent Akustik-Paneele Soft



Akustik-Deckenpaneel Soft

B x H: 118 x 60 cm
Farbe: Leuchtorange
Aktive Fläche: 1,42 m²
beidseitig wirksam, bei freihängender Befestigung

Akustik-Deckenpaneel Soft

B x H: 118 x 40 cm
Farbe: Blassgrün
Aktive Fläche: 0,94 m²
beidseitig wirksam, bei freihängender Befestigung

xilent Drahtseilabhängung

Für Akustik-Deckenpaneel Soft, Länge: 150 cm

759663H43

27,⁶⁹ / 32,⁹⁵ €

Bitte wählen Sie aus:

Variante 1: Größe



118 x 40 cm



118 x 60 cm
25,21 / 30,- € Aufpreis

Variante 2: Farbe

Cremeweiß 16,81 / 20,- € Aufpreis	Weißaluminium 16,81 / 20,- € Aufpreis	Graualuminium 16,81 / 20,- € Aufpreis	Kieselgrau 16,81 / 20,- € Aufpreis	Gelbgrau 16,81 / 20,- € Aufpreis	Beigegrü 16,81 / 20,- € Aufpreis	Blassbraun 16,81 / 20,- € Aufpreis	Blaugrau 16,81 / 20,- € Aufpreis
Fehgrau 16,81 / 20,- € Aufpreis	Pastellblau 16,81 / 20,- € Aufpreis	Lichtgrün 16,81 / 20,- € Aufpreis	Weißgrün 16,81 / 20,- € Aufpreis	Blassgrün 16,81 / 20,- € Aufpreis	Beigerot 16,81 / 20,- € Aufpreis	Hellrosa 16,81 / 20,- € Aufpreis	Pastellviolett 16,81 / 20,- € Aufpreis
Elfenbein 16,81 / 20,- € Aufpreis	Sandgelb 16,81 / 20,- € Aufpreis	Leuchtgelb 16,81 / 20,- € Aufpreis	Leuchtorange 16,81 / 20,- € Aufpreis	Gelbgrün 16,81 / 20,- € Aufpreis	Ultramarin 16,81 / 20,- € Aufpreis	Lichtblau 16,81 / 20,- € Aufpreis	Kaminrot 16,81 / 20,- € Aufpreis
			Akustikstoff: schwer entflammbar nach DIN 4102 B1				
Signalviolett 16,81 / 20,- € Aufpreis	Erikaviolett 16,81 / 20,- € Aufpreis	Weiß					

Material: Polyestergewebe aus 100 % Polyester. Leichte Farbabweichungen druckbedingt möglich

xilent Akustik-Paneele

- Absorberklasse A bzw. B (je nach Modell)
- mit festem Aluminiumrahmen und hochwertiger Akustik-Textilbespannung
- hohe Farbbrillanz und hohe Wasch-, Reibe- und Lichtehtheit durch Thermosublimationsdruck
- praktische Haltesystem für Wand oder Decke
- in 6 verschiedenen Größen & 26 Farben (ein- oder beidseitig) erhältlich
- abnehmbarer Akustikstoff, waschbar bei 30 °C
- inkl. Befestigungsmaterial



xilent Akustik-Deckenpaneel

Inklusive Drahtseilabhangung (4er-Set), je 150 cm Seil (Abb. 001)
Waagrechte Aufhangung. Erhaltlich in 6 Groen und 26 Farben (S. 264).

Deckenpaneel, wei
 759506H43 + Groe

ab 594,⁹⁶ / 708,- €

Deckenpaneel, Farbe einseitig
 759507H43 + Groe + Farbe

ab 645,³⁸ / 768,- €

Deckenpaneel, Farbe beidseitig
 759510H43 + Groe + Farbe

ab 737,⁸² / 878,- €

Bitte Groe und Farbe (siehe Seite 264) angeben!



Abb. 001

Abb. Akustik-Deckenpaneel (waagrecht), Deckenmontage mit 4-fach Drahtseil-Abhangung, Absorberklasse A

$\alpha_w = 1,0$

Absorberklasse A

xilent Akustik-Wandpaneel

Sichtseite Signalwei oder farbig bedruckt, Ruckseite Signalwei. Inkl. Wandhalterung
 Horizontal und vertikal montierbar

Wandpaneel, wei
 759511H43 + Groe

ab 570,⁵⁹ / 679,- €

Wandpaneel, Farbe einseitig
 759512H43 + Groe + Farbe

ab 593,²⁸ / 706,- €

Bitte Groe und Farbe (siehe Seite 264) angeben!



Abb. 002

Abb. Akustik-Wandpaneel, Wandmontage mit Wandhalterung Z-Schiene, Absorberklasse B

$\alpha_w = 0,8$

Absorberklasse B

Akustik-Paneele, Montage mit 2 cm Wand- und Deckenabstand

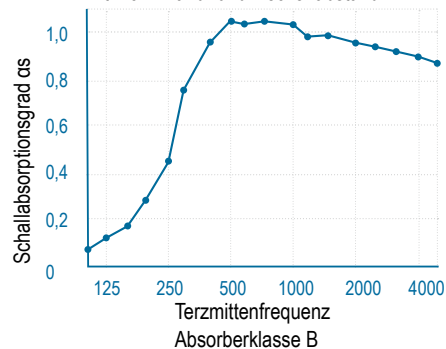

Akustik-Paneele, Montage mit 15 cm Wand- und Deckenabstand

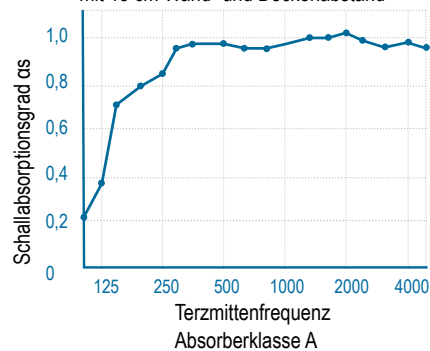

Gultig fur alle textilen Schallschutz-Elemente auf den Seiten 260 - 264.

xilent-Schallschutz – Textil Flache in m ²	0	4	8	12	20
geschatzte Nachhallzeit in Sekunden	1,9	1,65	1,2	0,9	0,6

Die DIN Norm 18041 empfiehlt eine Nachhallzeit von 0,4 – 0,6 Sekunden.

Die Menge macht´s – unsere Faustregel

Fur ein gutes akustisches Raumklima mussen in etwa 1/3 der Grundflache mit xilent-Akustik-Paneelen ausgestattet werden.

Flache Raum 30 m² / 3 = Flache Akustik-Paneele 10 m²



* äquivalente Schallabsorptionsfläche bei 1 kHz

Geeignet für:



- Ruheräume
- Sinnesräume
- Team- & Besprechungsräume
- Gruppen- & Gemeinschaftsräume
- Pausenräume
- Treppenhäuser
- Foyers & Flure

- Absorberklasse A
- mit festem Aluminiumrahmen und hochwertiger Akustik-Textilbespannung
- hohe Farbbrillanz und hohe Wasch-, Reibe- und Lichtechtheit durch Thermosublimationsdruck
- mit Standfüßen oder Rollen erhältlich
- 6 verschiedene Größen & 26 Farben (ein- oder beidseitig) zur Auswahl
- abnehmbarer Akustikstoff, waschbar bei 30 °C



1..

Für Paneele bis Höhe 160 cm geeignet



2..

Für alle Größen geeignet



3..

Für alle Größen geeignet

1.. xilent Akustik-Stellwand mit Standfuß

Für Paneele bis Höhe 160 cm

Akustik-Stellwand, weiß
759513H43 + Größe ab **653,⁷⁸ / 778,- €**

Akustik-Stellwand, Farbe einseitig
759514H43 + Größe + Farbe ab **663,⁰³ / 789,- €**

Akustik-Stellwand, Farbe beidseitig
759515H43 + Größe + Farbe ab **797,⁴⁸ / 949,- €**

Bitte Größe und Farbe angeben!
Nur in den Größen 100 x 100 / 100 x 160 / 90 x 160 cm erhältlich.

2.. xilent Akustik-Stellwand mit verstärkten Standfüßen

Für alle Größen geeignet

Akustik-Stellwand, weiß
759516H43 + Größe ab **684,⁰³ / 814,- €**

Akustik-Stellwand, Farbe einseitig
759517H43 + Größe + Farbe ab **785,⁷¹ / 935,- €**

Akustik-Stellwand, Farbe beidseitig
759518H43 + Größe + Farbe ab **852,¹⁰ / 1.014,- €**

Bitte Größe und Farbe angeben!

3.. xilent Akustik-Stellwand mobil, mit verstärkten Standfüßen und Rollen

Für alle Größen geeignet

Akustik-Stellwand, weiß
759519H43 + Größe ab **796,⁶⁴ / 948,- €**

Akustik-Stellwand, Farbe einseitig
759520H43 + Größe + Farbe ab **910,⁹² / 1.084,- €**

Akustik-Stellwand, Farbe beidseitig
759521H43 + Größe + Farbe ab **980,⁶⁷ / 1.167,- €**

Bitte Größe und Farbe angeben!



Bitte wählen Sie aus:

Variante 1: Größe

100 x 100 cm 210,08 / 250,- € Aufpreis	90 x 160 cm 168,07 / 200,- € Aufpreis	90 x 180 cm 210,08 / 250,- € Aufpreis
100 x 160 cm 210,08 / 250,- € Aufpreis	100 x 180 cm 231,09 / 275,- € Aufpreis	100 x 200 cm 252,10 / 300,- € Aufpreis

Variante 2: Farbe

Cremeweiß	Weißaluminium	Graualuminium	Kieselgrau	Gelbgrau	Beigegrü	Blassbraun
Blaugrau	Fehgrü	Pastellblau	Lichtgrün	Weißgrün	Blassgrün	Beigerot
Hellrosa	Pastellviolett	Elfenbein	Sandgelb	Leuchtgelb	Leuchtorange	Gelbgrün
Ultramarin	Lichtblau	Kaminrot	Signalviolett	Erikaviolett		

Akustikstoff: schwer entflammbar nach DIN 4102 B1

Material: Polyestergewebe aus 100 % Polyester. Leichte Farbabweichungen druckbedingt möglich



Pylonen-Klappschiebetafel

Nutzen Sie den **Raum vom Fußboden bis zur Decke**. Mit der Pylonentafel ist das kein Problem. Insbesondere Kinder können die Tafel auf die **gewünschte Schreibhöhe** herunterfahren. Die Pylonentafel ist ebenfalls im Sinne der Inklusion für Personen im Rollstuhl o. Ä. geeignet, da die Tafel bis kurz vor den Boden herunterfahrbar ist. Des Weiteren können **Erwachsene problemlos** an der Tafel schreiben, ohne krumm stehen zu müssen, weil die Tafel hoch genug zu schieben ist. Für alle ist etwas dabei. Die Pylonen-Klappschiebetafel eignet sich perfekt für alle Klassen- sowie Seminarräume und mit weißer Stahlemailleoberfläche sogar für EDV-Räume. Die Schreibfläche der Tafel ist aus dem hochwertigen und langlebigen Material **Stahlemaille** gefertigt. Somit ist diese auch **magnethaftend**. Außerdem sind an der Tafel eine abgerundete, **breite Kreideablage** und eine **doppelte Schwammablage** mit **Sicherheitskanten-schutz** befestigt, um ein komfortables Arbeiten zu ermöglichen. Die Tafelfläche kann man **superleise** und sehr **leicht** hoch und runter bewegen. Lehrkräfte und Lernende arbeiten in einer ergonomisch sinnvollen Arbeitshöhe. Außerdem können die zwei

äußeren Tafel Flügel einfach aus- und eingeklappt werden, wodurch die Schreibfläche variabel ist. Höhe der Tafel, wenn sie ganz oben ist: ca. 2,90 m
 Höhe der Tafel, wenn diese nach ganz unten geschoben ist: ca. 12 cm vom Boden
 Die ausgeklügelte Höhenverstellung arbeitet mit **Gegenzug und Präzisionsrollenkett**en. Auf die Schreiboberfläche Stahlemaille gewähren wir eine Garantie von 25 Jahren. GS-geprüft vom TÜV Thüringen (Prüfstelle Arnstadt)
 Pylonen-Höhe: 290 cm, Pylonen-Maße: 12,5 x 12,5 cm, Pylonen-Farbe: Lichtgrau
 Tafel befindet sich vor der Pylone. Mindesthöhe: 2,40 cm für Pylonentafel, Maximalhöhe: ca. 2,90 cm, auf Anfrage: auch höhere Säulen
 Lieferung ohne Deko.

83291H43* + Größe + Farbe
Bitte Größe und Farbe angeben!

ab **1.015,¹³ / 1.208,- €**
 Lieferung frei Verwendungsstelle

Mittelfläche (B x H/cm)	Flügel (B x H/cm)	Grün (für Kreide)	Whiteboard (für Boardmarker)	Blau (für Kreide)	Anthrazit (für Kreide)
150 x 100	75 x 100	je 1.015,¹³ / 1.208,- €		je 1.052, ¹⁰ / 1.252,- €	
150 x 120	75 x 120	je 1.070, ⁵⁹ / 1.274,- €		je 1.126, ⁰⁵ / 1.340,- €	
200 x 100	100 x 100	je 1.057, ¹⁴ / 1.258,- €		je 1.121, ⁸⁵ / 1.335,- €	
200 x 120	100 x 120	je 1.181, ⁵¹ / 1.406,- €		je 1.251, ²⁶ / 1.489,- €	
200 x 150	100 x 150	je 1.569, ⁷⁵ / 1.868,- €			

Ablagesystem und Stopper



Bitte Farbe wählen:



MONTAGE an festem Mauerwerk inklusive!



Für alle anderen Wandbeschaffenheiten behalten wir uns eine Material- und Aufwandspauschale vor. Lieferung frei Verwendungsstelle
 Lineaturen werden gesondert berechnet, s. S. 274





Pylonen-Einflächentafel

Nutzen Sie den **Raum vom Fußboden bis zur Decke**. Mit der Pylonentafel ist das kein Problem. Insbesondere Kinder können die Tafel auf die **gewünschte Schreibhöhe** herunterfahren. Die Pylonentafel ist ebenfalls im Sinne der Inklusion für Personen im Rollstuhl o. Ä. geeignet, da die Tafel bis kurz vor den Boden herunterfahrbar ist. Des Weiteren können **Erwachsene problemlos** an der Tafel schreiben, ohne krumm stehen zu müssen, weil die Tafel hoch genug zu schieben ist. Für alle ist etwas dabei. Die Pylonen-Einflächentafel eignet sich perfekt für alle Klassen- sowie Seminarräume und mit weißer Stahlemaileoberfläche sogar für EDV-Räume. Die Schreibfläche der Tafel ist aus dem hochwertigen und langlebigen Material **Stahlemaile** gefertigt. Somit ist diese auch **magnethaftend**. Außerdem ist an der Tafel eine abgerundete **Kreideablage** an der kompletten Tafelbreite mit **Sicherheitskantenschutz** befestigt, um ein komfortables Arbeiten zu ermöglichen. Die Tafelfläche kann man **superleise** und sehr **leicht** hoch und runter bewegen. Lehrkräfte und Lernende arbeiten in einer **ergonomisch** sinnvollen Arbeitshöhe.

Höhe der Tafel, wenn sie ganz oben ist: ca. 2,90 m
 Höhe der Tafel, wenn diese nach ganz unten geschoben ist: ca. 12 cm vom Boden
 Die ausgeklügelte Höhenverstellung arbeitet mit **Gegenzug und Präzisionsrollenkettten**. Auf die Schreiboberfläche Stahlemaile gewähren wir eine Garantie von 25 Jahren. GS-geprüft vom TÜV Thüringen (Prüfstelle Arnstadt)
 Pylonen-Höhe: 290 cm
 Pylonen-Maße: 12,5 x 12,5 cm, Pylonen-Farbe: Lichtgrau
 Tafel befindet sich vor der Pylone. Mindesthöhe: 2,40 cm für Pylonentafel, Maximalhöhe: ca. 2,90 cm, auf Anfrage: auch höhere Säulen
 Tafel läuft zwischen den Pylonen, d. h. Tafelmaß + 12,5 + 12,5 cm
 Lieferung ohne Deko

83693H43* + Größe + Farbe ab **913,⁴⁵ / 1.087,- €**

Bitte Größe, Farbe, Raumhöhe & Wandbeschaffenheit angeben!

Lieferung frei Verwendungsstelle

Bitte Farbe wählen:



MONTAGE an festem Mauerwerk inklusive!



Für alle anderen Wandbeschaffenheiten behalten wir uns eine Material- und Aufwandspauschale vor. Lieferung frei Verwendungsstelle. Lineaturen werden gesondert berechnet, s. S. 274

Stifteablage und Magnethaftung



Fläche (B x H/cm)	Grün (für Kreide)	Whiteboard (für Boardmarker)	Blau (für Kreide)	Anthrazit (für Kreide)
200 x 100	je 913, ⁴⁵ / 1.087,- €		je 931, ⁹³ / 1.109,- €	
200 x 120	je 922, ⁶⁹ / 1.098,- €		je 946, ²² / 1.126,- €	
250 x 100	je 959, ⁶⁶ / 1.142,- €		je 987, ³⁹ / 1.175,- €	
250 x 120	je 996, ⁶⁴ / 1.186,- €		je 1.029, ⁴¹ / 1.225,- €	
300 x 100	je 996, ⁶⁴ / 1.186,- €		je 1.029, ⁴¹ / 1.225,- €	
300 x 120	je 1.089, ⁰⁸ / 1.296,- €		je 1.135, ²⁹ / 1.351,- €	
400 x 100	je 1.144, ⁵⁴ / 1.362,- €		je 1.200, ⁰⁰ / 1.428,- €	
400 x 120	je 1.190, ⁷⁶ / 1.417,- €		je 1.255, ⁴⁶ / 1.494,- €	

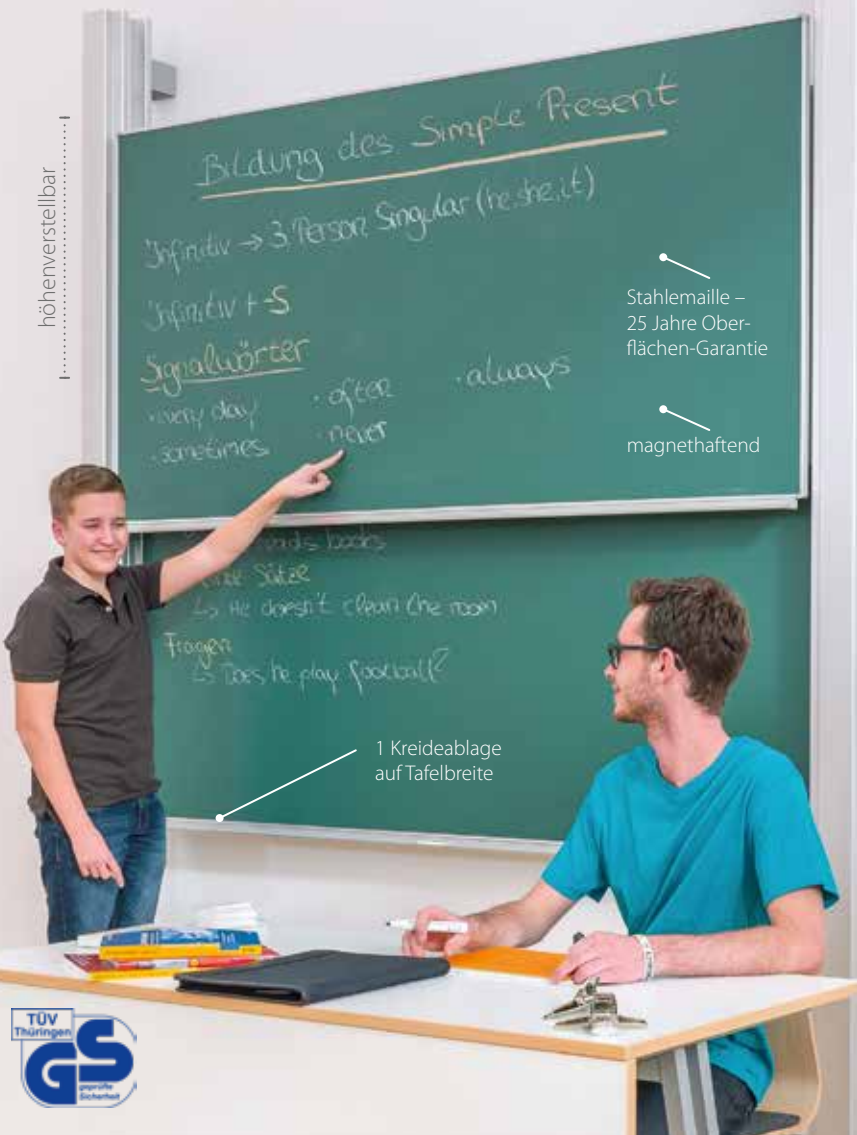

Kreideablage und Magnethaftung



Pylonen-Doppeltafel

Nutzen Sie den **Raum vom Fußboden bis zur Decke**. Mit der Pylonentafel ist das kein Problem. Insbesondere Kinder können die Tafel auf die **gewünschte Schreibhöhe** herunterfahren. Die Pylonentafel ist ebenfalls im Sinne der Inklusion für Personen im Rollstuhl o. Ä. geeignet, da die Tafel bis kurz vor den Boden herunterfahrbar ist. Des Weiteren können **Erwachsene problemlos** an der Tafel schreiben, ohne krumm stehen zu müssen, weil die Tafel hoch genug zu schieben ist. Für alle ist etwas dabei. Die Pylonen-Doppeltafel eignet sich perfekt für alle Klassen- sowie Seminarräume und mit weißer Stahlemailleoberfläche sogar für EDV-Räume. Die Schreibfläche der Tafel ist aus dem hochwertigen und langlebigen Material **Stahlemaille** gefertigt. Somit ist diese auch **magnethaftend**. Außerdem ist an der Tafel eine abgerundete **Kreideablage** an der kompletten Tafelbreite mit **Sicherheitskantenschutz** befestigt, um ein komfortables Arbeiten zu ermöglichen. Die Tafelfläche kann man **superleise** und sehr **leicht** hoch und runter bewegen. Lehrkräfte und Lernende arbeiten in einer **ergonomisch** sinnvollen Arbeitshöhe.

Höhe der Tafel, wenn sie ganz oben ist: ca. 2,90 m
 Höhe der Tafel, wenn diese nach ganz unten geschoben ist: ca. 12 cm vom Boden
 Die ausgeklügelte Höhenverstellung arbeitet mit **Gegenzug und Präzisionsrollenkett**. Auf die Schreiboberfläche Stahlemaille gewähren wir eine Garantie von 25 Jahren. GS-geprüft vom TÜV Thüringen (Prüfstelle Arnstadt)
 Pylonen-Höhe: 290 cm
 Pylonen-Maße: 12,5 x 12,5 cm, Pylonen-Farbe: Lichtgrau
 Tafel befindet sich vor der Pylone. Mindesthöhe: 2,40 cm für Pylonentafel, Maximalhöhe: ca. 2,90 cm, auf Anfrage: auch höhere Säulen
 Tafel läuft zwischen den Pylonen, d. h. Tafelmaß + 12,5 + 12,5 cm
 Lieferung ohne Deko

83694H43* + Größe + Farbe ab **1.421,⁸⁵ / 1.692,- €**

Bitte Größe, Farbe, Raumhöhe & Wandbeschaffenheit angeben!

Lieferung frei Verwendungsstelle

Fläche (B x H/cm)	Grün (für Kreide)	Whiteboard (für Boardmarker)	Blau (für Kreide)	Anthrazit (für Kreide)
200 x 100	je 1.421,⁸⁵ / 1.692,- €		je 1.458, ⁸² / 1.736,- €	
200 x 120	je 1.440, ³⁴ / 1.714,- €		je 1.486, ⁵⁵ / 1.769,- €	
250 x 100	je 1.515, ²⁹ / 1.802,- €		je 1.569, ⁷⁵ / 1.868,- €	
250 x 120	je 1.588, ²⁴ / 1.890,- €		je 1.652, ⁹⁴ / 1.967,- €	
300 x 100	je 1.588, ²⁴ / 1.890,- €		je 1.652, ⁹⁴ / 1.967,- €	
300 x 120	je 1.773, ¹¹ / 2.110,- €		je 1.865, ⁵⁵ / 2.220,- €	
400 x 100	je 1.884, ⁰³ / 2.242,- €		je 1.994, ⁹⁶ / 2.374,- €	
400 x 120	je 1.976, ⁴⁷ / 2.352,- €		je 2.105, ⁸⁸ / 2.506,- €	

Bitte Farbe wählen:



MONTAGE an festem Mauerwerk inklusive!



Für alle anderen Wandbeschaffenheiten behalten wir uns eine Material- und Aufwandspauschale vor. Lieferung frei Verwendungsstelle. Lineaturen werden gesondert berechnet, s. S. 274



1· Pylonen-Doppelklappschiebetafel

Die **perfekte Raumausnutzung**. Nutzen Sie einerseits mit der Projektionsfläche die Wand, um mit Beamer, Objektkamera oder Overheadprojektor Unterrichtsmaterial zu präsentieren, und genießen Sie andererseits die Vorteile einer Pylonen-Doppelklappschiebetafel.

Der **Raum vom Fußboden bis zur Decke** kann vollständig genutzt werden. Mit der Pylontafel ist das kein Problem. Insbesondere Kinder können die Tafel auf die **gewünschte Schreibhöhe** herunterfahren. Die Pylontafel ist ebenfalls im Sinne der Inklusion für Personen im Rollstuhl o. Ä. geeignet, da die Tafel bis kurz vor den Boden herunterfahrbar ist. Des Weiteren können **Erwachsene problemlos** an der Tafel schreiben, ohne krumm stehen zu müssen, weil die Tafel hoch genug zu schieben ist. Für alle ist etwas dabei. Die Konstruktion besteht aus vertikal verschiebbaren, in Pylonen nebeneinander, unabhängig voneinander geführten Tafeln mit insgesamt sechs Schreibflächen, wodurch die Tafelflächen individuell genutzt werden können.

Die Pylonen-Doppelklappschiebetafel eignet sich perfekt für alle Klassen- sowie Seminarräume und mit weißer Stahlemailleoberfläche sogar für EDV-Räume. Die Schreibfläche der Tafel ist aus dem hochwertigen und langlebigen Material **Stahlemaille** gefertigt. Somit ist diese auch **magnethaftend**. Außerdem sind an der Tafel abgerundete **Kreideablagen auf der gesamten Tafelbreite** und **zwei Schwammablagen mit Sicherheitskantenschutz** befestigt, um ein komfortables Arbeiten zu ermöglichen. Die Tafelfläche kann man **superleise** und sehr **leicht** hoch und runter bewegen. Lehrkräfte und Lernende arbeiten in einer **ergonomisch** sinnvollen Arbeitshöhe. Außerdem können die zwei äußeren Tafelflügel einfach aus- und eingeklappt werden, wodurch die Schreibfläche variabel ist.

Höhe der Tafel, wenn sie ganz oben ist: ca. 2,90 m

Höhe der Tafel, wenn diese nach ganz unten geschoben ist: ca. 12 cm vom Boden

Die ausgeklügelte Höhenverstellung arbeitet mit **Gegenzug und Präzisionsrollenkett**. Auf die Schreiboberfläche Stahlemaille gewähren wir eine Garantie von 25 Jahren.

GS-geprüft vom TÜV Thüringen (Prüfstelle Arnstadt)

Pylonen-Höhe: 290 cm

Pylonen-Maße: 12,5 x 12,5 cm, Pylonen-Farbe: Lichtgrau

Tafel befindet sich vor der Pylone. Mindesthöhe: 2,40 cm für Pylontafel, Maximalhöhe: ca. 2,90 cm, auf Anfrage: auch höhere Säulen. Lieferung ohne Deko

839295H43* + Größe + Farbe ab **1.672,²⁷ / 1.990,- €**

Bitte Größe, Farbe, Raumhöhe & Wandbeschaffenheit angeben!

Lieferung frei Verwendungsstelle

2· Projektionsfläche

Die Oberfläche der Tafel ist aus dem **hochwertigen** und **langlebigen** Material Stahlemaille gefertigt. Die ideale Oberflächenbeschaffenheit der Projektionstafel ist **mattweiß** und **reflektiert das Licht optimal**, ohne zu blenden. Es entstehen intensive und klare Farben. Die weiße Projektionsfläche ist mit einem eloxierten Aluminiumrahmen eingefasst und die Ecken sind aus **Sicherheitsgründen** mit Kunststoff abgedeckt. Somit sorgt die Konstruktion für ein edles Design und hervorragende **Stabilität**.

83760H43* + Größe

ab **283,¹⁹ / 337,- €**

Fläche (cm)	
130 x 130	283,¹⁹ / 337,- €
150 x 150	338,⁶⁶ / 403,- €
180 x 180	434,⁴⁵ / 517,- €



Bitte Farbe wählen:



MONTAGE an festem Mauerwerk inklusive!



Für alle anderen Wandbeschaffenheiten behalten wir uns eine Material- und Aufwandspauschale vor. Lieferung frei Verwendungsstelle
Lineaturen werden gesondert berechnet, s. S. 274

Fläche (B x H/cm)	Grün (für Kreide)	Whiteboard (für Boardmarker)	Blau (für Kreide)	Anthrazit (für Kreide)
100 x 100	je 1.672,²⁷ / 1.990,- €		je 1.700, ⁰⁰ / 2.023,- €	
100 x 120	je 1.884, ⁸⁷ / 2.243,- €		je 1.917, ⁶⁵ / 2.282,- €	

Ablagesystem und Stopper



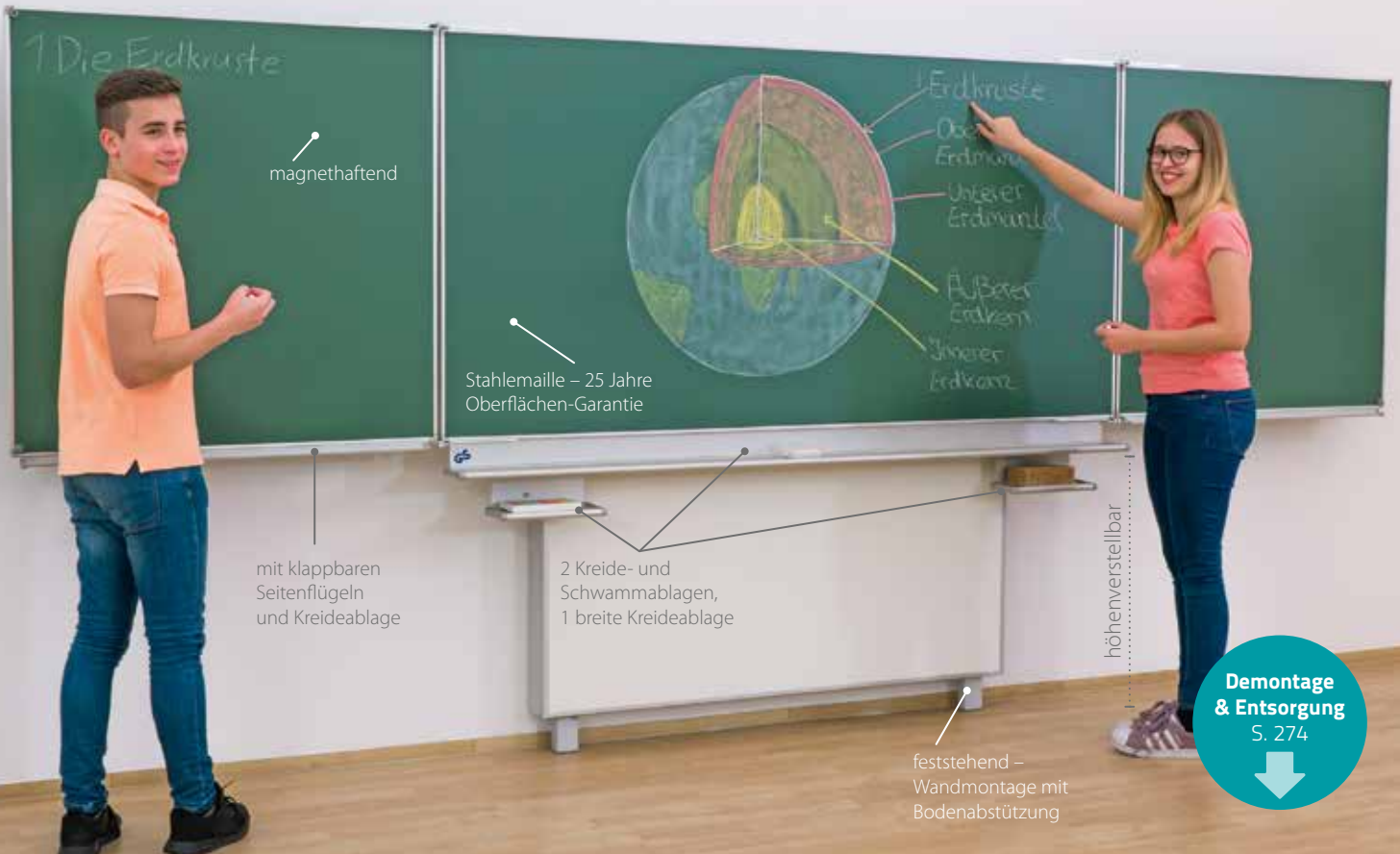

Gestell-Klappschiebetafel – feststehend, Wandmontage mit Bodenabstützung

Die Gestell-Klappschiebetafel eignet sich perfekt für alle Schularten, Klassen- sowie Seminarräume und mit weißer Stahlemaileoberfläche sogar für EDV-Räume – sie wird zu einem zentralen Punkt des Raumes. Die Schreibfläche der Tafel ist aus dem hochwertigen und langlebigen Material **Stahlemaile** gefertigt. Somit ist diese auch **magnethaftend**. Außerdem sind an der Tafel eine abgerundete, **breite Kreideablage** und eine **doppelte Schwammablage** mit **Sicherheitskantenschutz** befestigt, um ein komfortables Arbeiten zu ermöglichen. Die Tafelfläche kann man **superleise** und sehr **leicht** hoch und runter bewegen. Lehrkräfte und Lernende arbeiten in einer **ergonomisch** sinnvollen Arbeitshöhe. Außerdem können die zwei äußeren Tafelflügel einfach aus- und eingeklappt werden, wodurch die Schreibfläche variabel ist.

Höhe der Tafel, wenn sie ganz oben ist: siehe Abbildung
 Höhe der Tafel, wenn diese nach ganz unten geschoben ist: siehe Abbildung
 Die Bodenabstützung leitet das Gewicht der Tafel ab und sorgt zusätzlich zu den Wandankern für erhöhte **Standsicherheit**. Die ausgeklügelte Höhenverstellung arbeitet mit **Gegenzug und Präzisionsrollenketten**. Lieferung ohne Deko
 Auf die Schreiboberfläche Stahlemaile gewähren wir eine Garantie von 25 Jahren.
 GS-geprüft vom TÜV Thüringen (Prüfstelle Arnstadt)

83292H43* + Größe + Farbe
Bitte Größe und Farbe angeben!

ab **1.062,¹⁸ / 1.264,- €**
 Lieferung frei Verwendungsstelle

Mittelfläche (B x H/cm)	Flügel (B x H/cm)	Grün (für Kreide)	Whiteboard (für Boardmarker)	Blau (für Kreide)	Anthrazit (für Kreide)
200 x 100	100 x 100	je 1.062,¹⁸ / 1.264,- €		je 1.126, ⁸⁹ / 1.341,- €	
200 x 120	100 x 120	je 1.228, ⁵⁷ / 1.462,- €		je 1.298, ³² / 1.545,- €	
200 x 150	100 x 150	je 1.570, ⁵⁹ / 1.869,- €			

Bitte Farbe wählen:

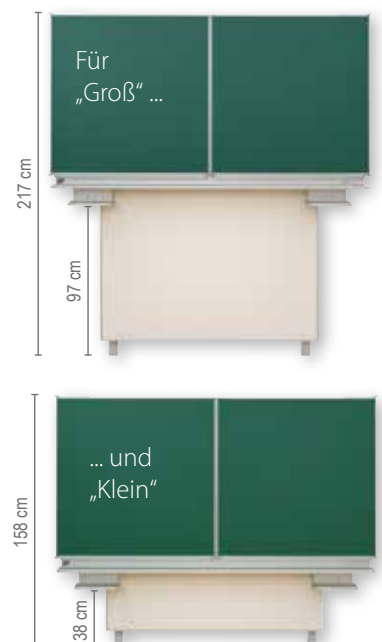

MONTAGE an festem Mauerwerk inklusive!



Für alle anderen Wandbeschaffenheiten behalten wir uns eine Material- und Aufwandspauschale vor.
 Lieferung frei Verwendungsstelle
 Lineaturen werden gesondert berechnet, s. S. 274



Ablagesystem und Stopper





- hochschlagfester, extrem belastbarer Kunststoff
- Zirkel mit Detail-Skala in Grad und cm
- Kraft-Magnetfuß oder Top-Saugfuß für absolut sicheren Halt des Zirkels
- ergonomische Handgriffe
- präzise gedruckte Skalen
- Geodreieck aus hochschlagfestem Acrylglas
- Geoliner®-Gerätetafeln sind kinderleicht zu montieren! Schrauben und Dübel liegen bei.



Tafelzirkel „Power“

Mit magnetischem Fuß

Der Tafelzirkel hat einen Fuß mit drei **sehr starken Magneten**. Sie fixieren den Zirkel an jeder magnet-haftenden Tafel. Bögen und Kreise zeichnen gelingt garantiert perfekt. Kreide klemmen Sie mit einem sicheren Mechanismus ein. Eine Spannfeder verhindert das Verrutschen.

Der Zirkel hat eine cm- und Grad-Skalierung. An einem Schenkel befindet sich ein Drehgriff, der die Handhabung erleichtert.

420H43* Stück **20,97 / 24,95 €**



Tafelzirkel „Classic“

Mit Saugnäpfen

Der Geoliner®-Tafelzirkel wird Sie in Qualität und Handhabung überzeugen. Mit einem einfachen, aber sehr sicheren Mechanismus klemmen Sie die Kreide ein. Das Verrutschen wird durch eine starke Spannfeder verhindert. Die Saugnäpfe sind aus extraweichem Kunststoff, der sich der rauen Tafeleoberfläche perfekt anpasst. Dadurch **haftet der Zirkel perfekt** und in nie da gewesener Weise. Der Zirkel hat eine cm- und Grad-Skalierung. So können Sie Radien und Gradbögen genau zeichnen. Der Drehgriff an einem der Schenkel erleichtert die Handhabung zusätzlich.

450H43 Stück **15,08 / 17,95 €**

Ersatzteile für GEOLINER®

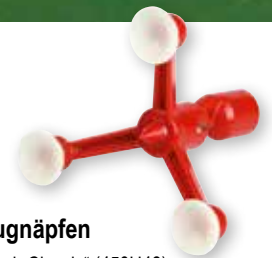

Zirkelfuß mit Saugnäpfen

Passend zum Tafelzirkel „Classic“ (450H43) und „Power“ (420H43)

292H43 Stück **5,97 / 7,10 €**

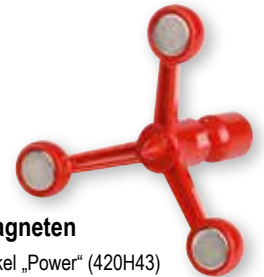

Zirkelfuß mit 3 starken Haftmagneten

Passend zum Tafelzirkel „Power“ (420H43) und „Classic“ (450H43)

293H43 Stück **9,20 / 10,95 €**



Handgriff

für Lineale und Geodreiecke

306H43 Stück **0,59 / 0,70 €**

763438H43 5 Stück **4,87 / 5,80 €**

magnetisch

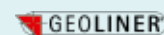

Magnet-Lineal

100 cm, bunt, mit cm- und dm-Teilung, mit Magnetplatten

77955H43 Stück **12,02 / 14,30 €**



Glasfiberzeigestab

Unzerbrechlich, ca. 110 cm

613H43* Stück **5,87 / 6,99 €**

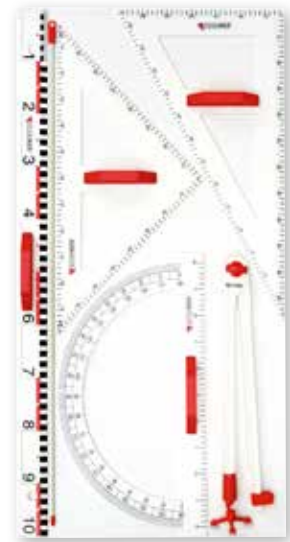
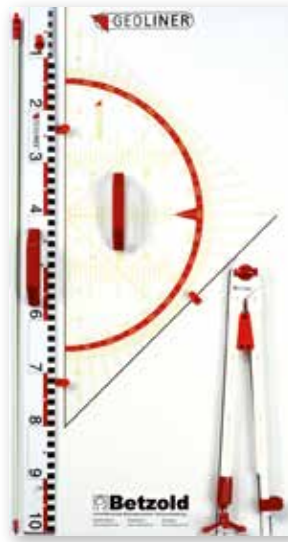
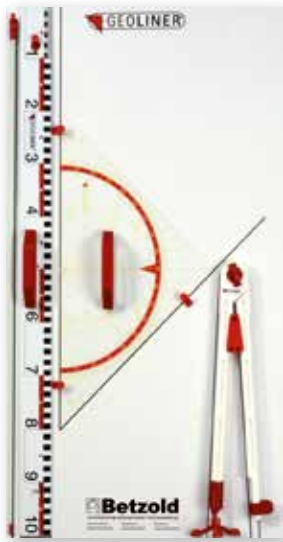

Geräteplatte mit 60-cm-Geodreieck

Das kleine Geodreieck ist leicht und schnell zu handhaben. Für die meisten Zeichnungen reichen 60 cm spielend aus.

Lieferumfang:

- Geräteplatte (55 x 101 cm) inkl. Montagematerial
- Geodreieck, **60 cm**
- Tafellineal, 1 m
- Fiberglas-Zeigestab mit rotem Kopf für bessere Sichtbarkeit
- Tafelzirkel

3 Varianten sind möglich:

Geräteplatte „Gamma“

Komplett bestückt mit allen Geräten und **Tafelzirkel „Classic“ mit Saugnäpfen**

77730H43* **62,¹⁴ / 73,⁹⁵ €**

Geräteplatte „Delta“

Komplett bestückt mit allen Geräten und **Tafelzirkel „Power“ mit Magnetfuß**

77728H43* **67,¹⁸ / 79,⁹⁵ €**

Geräteplatte „Zeta“

Komplett bestückt mit allen Geräten in der magnetischen Ausführung

73824H43 **77,²⁷ / 91,⁹⁵ €**



GEOLINER Winkel

78111H43 gleichschenkelig, 60 cm **8,⁸² / 10,⁵⁰ €**

GEOLINER Magnet-Winkel

gleichschenkelig, 60 cm, haftet an allen magnethaftenden Tafeln

78950H43 **15,⁰⁸ / 17,⁹⁵ €**

Geräteplatte mit 80-cm-Geodreieck

Das größere Geodreieck ermöglicht längere Linien und ggf. präzisere Zeichnungen. Vorteilhaft ist es auch beim Winkelmessen oder bei Parallelverschiebungen.

Lieferumfang:

- Geräteplatte (55 x 101 cm) inkl. Montagematerial
- Geodreieck, **80 cm**
- Tafellineal, 1 m
- Fiberglas-Zeigestab mit rotem Kopf für bessere Sichtbarkeit
- Tafelzirkel

3 Varianten sind möglich:

Geräteplatte „Omega“

Komplett bestückt mit allen Geräten und **Tafelzirkel „Classic“ mit Saugnäpfen**

77731H43* **69,⁷¹ / 82,⁹⁵ €**

Geräteplatte „Kappa“

Komplett bestückt mit allen Geräten und **Tafelzirkel „Power“ mit Magnetfuß**

77729H43* **75,⁵⁹ / 89,⁹⁵ €**

Geräteplatte „Iota“

Komplett bestückt mit allen Geräten in der magnetischen Ausführung

73825H43 **83,⁹⁹ / 99,⁹⁵ €**



GEOLINER Winkel

78112H43 ungleichschenkelig, 60 cm **9,²⁰ / 10,⁹⁵ €**

GEOLINER Magnet-Winkel

ungleichschenkelig, 60 cm, haftet an allen magnethaftenden Tafeln

78951H43 **14,⁷¹ / 17,⁵⁰ €**

Geräteplatte mit Winkeln & Winkelmesser

Für exaktes Zeichnen der Winkel an der Tafel

Lieferumfang:

- Geräteplatte (58,5 x 105 cm) inkl. Montagematerial
- Winkel, gleichschenkelig, 60 cm
- Winkel, ungleichschenkelig, 60 cm
- Winkelmesser, 50 cm
- Tafellineal, 1 m
- Fiberglas-Zeigestab mit rotem Kopf für bessere Sichtbarkeit
- Tafelzirkel

3 Varianten sind möglich:

Geräteplatte „Lambda“

Komplett bestückt mit allen Geräten und **Tafelzirkel „Classic“ mit Saugnäpfen**

78118H43 **67,¹⁸ / 79,⁹⁵ €**

Geräteplatte „Sigma“

Komplett bestückt mit allen Geräten und **Tafelzirkel „Power“ mit Magnetfuß**

78854H43 **71,³⁹ / 84,⁹⁵ €**

Geräteplatte „Beta“

Komplett bestückt mit allen Geräten in der magnetischen Ausführung

73826H43 **83,⁹⁹ / 99,⁹⁵ €**



GEOLINER Winkelmesser

78113H43 50 cm **8,⁸² / 10,⁵⁰ €**

GEOLINER Magnet-Winkelmesser

50 cm, haftet an allen magnethaftenden Tafeln

78952H43 **15,⁵⁵ / 18,⁵⁰ €**

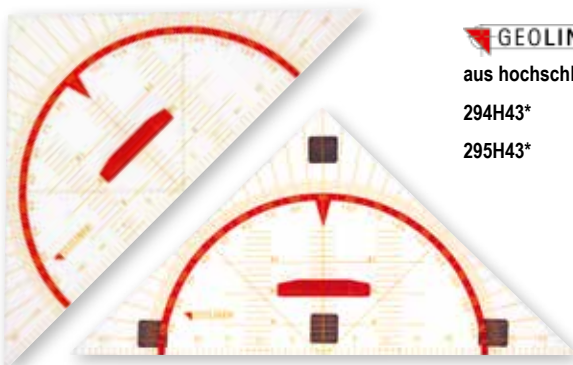

GEOLINER Geodreieck

aus hochschlagfestem Acrylglas

294H43* Hypotenuse 60 cm **13,⁰³ / 15,⁵⁰ €**

295H43* Hypotenuse 80 cm **20,⁵⁹ / 24,⁵⁰ €**

GEOLINER Magnet-Geodreieck

aus hochschlagfestem Acrylglas, haftet an allen magnethaftenden Tafeln. Inkl. Magnetplatten

302H43* Hypotenuse 60 cm **19,²⁹ / 22,⁹⁵ €**

303H43* Hypotenuse 80 cm **26,⁸⁵ / 31,⁹⁵ €**





Gestell-Klappschiebetafel, freistehend

Flexibilität ist im Klassenraum heute alles. Wer weiß schon, wie morgen die Möblierung angeordnet ist. Möglicherweise wird der Raum auch künftig ganz anders genutzt. Bleiben Sie so flexibel. Die freistehende Tafel kann jederzeit versetzt werden und steht trotzdem **sicher und beständig**. Die Tafel ist **freistehend** und kann daher auch in der Mitte eines Raumes aufgebaut werden. Wo die Tragfähigkeit der Wände nicht ausreicht (z. B. bei Leichtbauwänden), werden freistehende Klapp-Schiebetafeln verwendet. Die Gestell-Klappschiebetafel eignet sich perfekt für alle Schularten, Klassen- sowie Seminarräume und mit weißer Stahlemailleoberfläche sogar für EDV-Räume. Die Schreibfläche der Tafel ist aus dem hochwertigen und langlebigen Material **Stahlemaille** gefertigt. Somit ist diese auch **magnethaftend**. Außerdem sind an der Tafel eine abgerundete, **breite Kreideablage** und eine **doppelte Schwammablage** mit **Sicherheitskantenschutz** befestigt, um ein komfortables Arbeiten zu ermöglichen. Die

Tafelfläche kann man **superleise** und sehr **leicht** hoch und runter bewegen. Lehrkräfte und Lernende arbeiten in einer **ergonomisch** sinnvollen Arbeitshöhe. Außerdem können die zwei äußeren Tafelflügel einfach aus- und eingeklappt werden.

Höhe der Tafel, wenn sie ganz oben ist: siehe Abbildung unten
 Höhe der Tafel, wenn diese nach ganz unten geschoben ist: siehe Abbildung unten
 Die ausgeklügelte Höhenverstellung arbeitet mit **Gegenzug und Präzisionsrollenkett**. Auf die Schreiboberfläche Stahlemaille gewähren wir eine Garantie von 25 Jahren. GS-geprüft vom TÜV Thüringen (Prüfstelle Arnstadt)
 Lieferung ohne Deko

83293H43* + Größe + Farbe

Bitte Größe und Farbe angeben!

ab **1.163,⁸⁷ / 1.385,- €**
 Lieferung frei Verwendungsstelle

Mittelfläche (B x H/cm)	Flügel (B x H/cm)	Grün (für Kreide)	Whiteboard (für Boardmarker)	Blau (für Kreide)	Anthrazit (für Kreide)
150 x 100	75 x 100	je 1.163,⁸⁷ / 1.385,- €		je 1.200, ⁸⁴ / 1.429,- €	
200 x 100	100 x 100	je 1.256, ³⁰ / 1.495,- €		je 1.321, ⁰¹ / 1.572,- €	



Lieferung frei Verwendungsstelle
 Lineaturen werden gesondert berechnet, s. S. 274

Bitte Farbe wählen:



Ablagesystem und Stopper



Eigenschaften Stahlemaille:

- magnethaftend
- Verschleißfestigkeit: 25 Jahre Garantie auf Beschreibbarkeit
- kratzfest & schmutzabweisend
- chemikalienbeständig, d. h., auch ein Permanentmarker kann ohne Beschädigung der Oberfläche mit Verdünnung entfernt werden
- bleifrei, umweltfreundlich & recyclingfähig
- hervorragende Wischbarkeit & Sichtbarkeit
- feuerfest & emissionsfrei





Demontage & Entsorgung
S. 274

Gestell-Klappschiebetafel, fahrbar

Wo **Flexibilität** benötigt wird oder in Räumen, in denen die Tragfähigkeit nicht ausreicht (z. B. bei Leichtbauwänden), werden freistehende Klapp-Schiebetafeln verwendet. Sie eignen sich perfekt für alle Schularten, Klassen- sowie Seminarräume und mit weißer Stahlemaileoberfläche sogar für EDV-Räume. Dank der **leichtgängigen Höhenverstellung** passen sich die Tafeln immer auf die optimale Schreibhöhe an. Die Schreibfläche der Tafel ist aus **Stahlemaile** und somit **magnethaftend**. Außerdem sind an der Tafel eine abgerundete, **breite Kreideablage** und eine **doppelte Schwammablage** mit Sicherheitskantenschutz befestigt. Die großzügige Kreideablage bietet genügend Ablagefläche für Kreide, Magnete, Zeigestab oder Tafeltuch. Die nassen Schwämme bewahren Sie in den **separaten Schwammablagen** auf. Somit vermischte sich das Wasser des Schwamms nicht mit der Kreide. Durch die besonders **leicht-**

laufenden kugelgelagerten Schwerlast-Doppelrollen bewegen Sie die Tafel schnell an ihren Einsatzort. Außerdem können die zwei äußeren Tafel Flügel einfach aus- und eingeklappt werden, wodurch die Schreibfläche variabel ist.

Höhe der Tafel, wenn sie ganz oben ist: siehe Abbildung oben
Höhe der Tafel, wenn diese nach ganz unten geschoben ist: siehe Abbildung unten
Die ausgeklügelte Höhenverstellung arbeitet mit **Gegenzug und Präzisionsrollenkett**. Auf die Schreiboberfläche Stahlemaile gewähren wir eine Garantie von 25 Jahren. GS-geprüft vom TÜV Thüringen (Prüfstelle Arnstadt). Lieferung ohne Deko

83294H43* + Größe + Farbe

ab **1.218,⁴⁹ / 1.450,- €**

Bitte Größe und Farbe angeben!

Mittelfläche (B x H/cm)	Flügel (B x H/cm)	Grün (für Kreide)	Whiteboard (für Boardmarker)	Blau (für Kreide)	Anthrazit (für Kreide)
150 x 100	75 x 100	je 1.218,⁴⁹ / 1.450,- €		je 1.255, ⁴⁶ / 1.494,- €	
200 x 100	100 x 100	je 1.310, ⁹² / 1.560,- €		je 1.375, ⁶³ / 1.637,- €	



Lieferung frei Verwendungsstelle
Lineaturen werden gesondert berechnet, s. S. 274

Bitte Farbe wählen:



Ablagesystem und Stopper



[Versandkosten: 5,⁸⁰ / 6,⁹⁰ € – Versandkosten Flexeo®-Möbel: 30,- / 35,⁷⁰ € pro Möbelstück]

LINEATUR 1

1. Schuljahr 4 : 5 : 4 : 2 cm

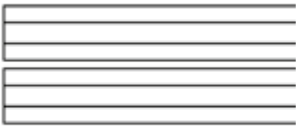

LINEATUR 2

2. Schuljahr 3 : 4 : 3 : 2 cm

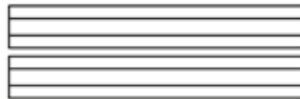

LINEATUR 3

3. Schuljahr 8 : 3,5 : 8 cm



LINEATUR 4

ab 4. Schuljahr 10 cm

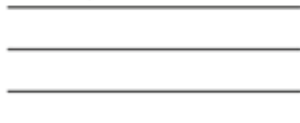

LINEATUR K 5

Karo 5 cm

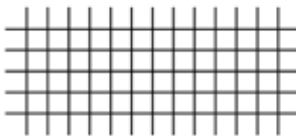

LINEATUR K 10

Karo 10 cm

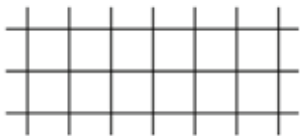

LINEATUR MUSIK

Notenlinien 2,5 cm

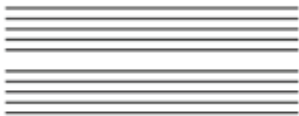

LINEATUR ORFF

Notenlinie ORFF 5 : 5 : 5 : 5 cm



LINEATUR KK 5

Kreuzkaro 5 cm



LINEATUR STENO

Einheitskurzschrift 4 cm



LINEATUR KK 10

Kreuzkaro 10 cm



Standardmäßig liefern wir alle Tafeln ohne Lineatur!

Abweichend davon können Sie die Tafel komplett liniert bestellen oder auch für jede Fläche eine eigene Lineatur festlegen. Sie können für jede der folgenden Tafelflächen eine individuelle Lineatur festlegen.



Haben Sie noch Fragen?
Ich berate Sie gerne!

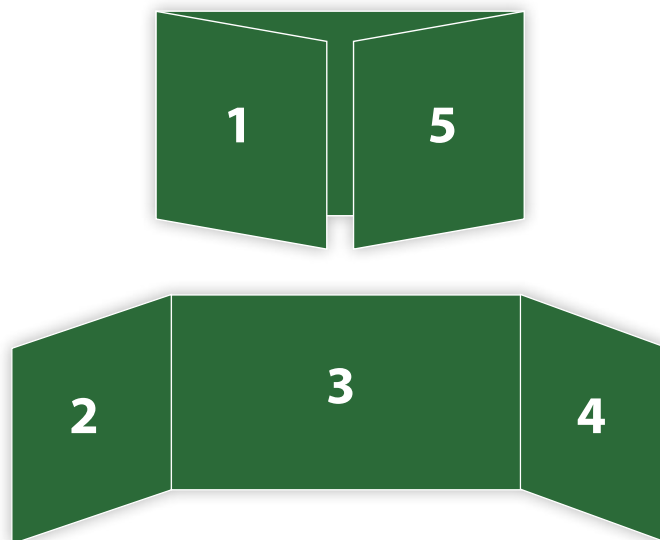

Bitte bestellen Sie Lineaturen wie in folgendem Beispiel:

- 83292H43 Klapp-Schiebetafel
- 755718H43 Lineatur K 5 (Karo 5 cm) für Flächen 1 und 5
- 755716H43 Lineatur 4 (ab 4. Schuljahr, 10 cm) für Flächen 2, 3, 4

Sie erhalten dann eine Klapp-Schiebetafel, die Außenflächen der Flügel kariert, die Innenflächen und die Mittelfläche liniert.

Demontage und Entsorgung zum Endpreis

755697H43*	Demontage und Entsorgung Standardtafel	209, ²⁴ / 249,- €
755699H43*	Demontage und Entsorgung Pylonen-Doppeltafel	293, ²⁸ / 349,- €
755700H43*	Demontage Standardtafel	115, ⁹² / 137, ⁹⁵ €
755701H43*	Demontage Pylonen-Doppeltafel	171, ³⁹ / 203, ⁹⁵ €
755702H43*	Demontage und Entsorgung Langwandtafel (bis 200 cm)	92, ³⁹ / 109, ⁹⁵ €
755703H43*	Demontage und Entsorgung Langwandtafel (bis 400 cm)	138, ⁶¹ / 164, ⁹⁵ €

Lineatur-Farben

Lineaturen für grüne, blaue und anthrazitfarbene Tafeln

Lineaturen sind weiß. Nur eine Ausnahme: Kreuzkaro ist dunkelgrau

755704H43*	Lineatur 1	1. Schuljahr, 4 : 5 : 4 : 2 cm
755707H43*	Lineatur 2	2. Schuljahr, 3 : 4 : 3 : 2 cm
755714H43*	Lineatur 3	3. Schuljahr, 8 : 3,5 : 8 cm
755716H43*	Lineatur 4	ab 4. Schuljahr, 10 cm
755718H43*	Lineatur K 5	Karo, 5 cm
755720H43*	Lineatur K 10	Karo, 10 cm
755722H43*	Lineatur Musik	Notenlinien, 2,5 cm
755724H43*	Lineatur Orff	Notenlinien Orff, 5 : 5 : 5 : 5 cm
755728H43*	Lineatur KK 5	Kreuzkaro, 5 cm
757301H43*	Lineatur KK 10	Kreuzkaro, 10 cm
755726H43*	Lineatur Steno	Einheitskurzschrift, 4 cm

pro m² je 23,⁹⁵ / 28,⁵⁰ €

Montage zum Endpreis

756972H43*	Montage Leichtbauwand	108, ⁴⁰ / 129,- €
756973H43*	Montage Doppelpylone an Leichtbauwand	156, ³⁰ / 186,- €
756974H43*	Montage Projektionsfläche an Leichtbauwand	72, ²⁷ / 86,- €
756975H43*	Montage Drehgestelltafel	55, ⁴² / 65, ⁹⁵ €
756976H43*	Montage Langwandtafel bis 200 cm (Höhe max. 120 cm)	55, ⁴² / 65, ⁹⁵ €
756977H43*	Montage Langwandtafel ab 201 cm (bis max. 400 x 120 cm)	78, ¹¹ / 92, ⁹⁵ €
756978H43*	Montage Bilderklemmleiste/lfm.	18, ⁴⁹ / 22,- €

Lineatur-Farben

Lineaturen für weiße Tafeln

Lineaturen sind schwarz. Nur eine Ausnahme: Kreuzkaro ist hellgrau

755705H43*	Lineatur 1	1. Schuljahr, 4 : 5 : 4 : 2 cm
755712H43*	Lineatur 2	2. Schuljahr, 3 : 4 : 3 : 2 cm
755715H43*	Lineatur 3	3. Schuljahr, 8 : 3,5 : 8 cm
755717H43*	Lineatur 4	ab 4. Schuljahr, 10 cm
755719H43*	Lineatur K 5	Karo, 5 cm
755721H43*	Lineatur K 10	Karo, 10 cm
755723H43*	Lineatur Musik	Notenlinien, 2,5 cm
755725H43*	Lineatur Orff	Notenlinien Orff, 5 : 5 : 5 : 5 cm
755729H43*	Lineatur KK 5	Kreuzkaro, 5 cm
757302H43*	Lineatur KK 10	Kreuzkaro, 10 cm
755727H43*	Lineatur Steno	Einheitskurzschrift, 4 cm

pro m² je 60,⁹² / 72,⁵⁰ €



Kreide in verschiedenen
Farben finden Sie auf Seite 280.



magⁿet
haftend



magⁿet
haftend



magⁿet
haftend

Einhängetafel, Tafeloberfläche grün

- mit Kreide beschreibbar
- magnethaftend

Eine praktische Ergänzung für jede Schule, ideal als Beistelltafel im Klassenraum, z. B. für Projekte.

Stative bitte extra bestellen (S. 277).

B x H: 150 x 120 cm, hoch oder quer einhängbar

79411H43* Stück 352,¹⁰ / 419,- €

Einhängetafel, Tafeloberfläche blau

- mit Kreide beschreibbar
- magnethaftend

Eine praktische Ergänzung für jede Schule, ideal als Beistelltafel im Klassenraum, z. B. für Projekte.

Stative bitte extra bestellen (S. 277).

B x H: 150 x 120 cm, hoch oder quer einhängbar

79413H43* Stück 352,¹⁰ / 419,- €

Einhängetafel, Tafeloberfläche weiß

- mit Boardmarkern beschreibbar
- magnethaftend

Eine praktische Ergänzung für jede Schule, ideal als Beistelltafel im Klassenraum, z. B. für Projekte.

Stative bitte extra bestellen (S. 277).

B x H: 150 x 120 cm, hoch oder quer einhängbar

79415H43* Stück 352,¹⁰ / 419,- €

Sparset Tafelreihe, grün

bestehend aus 3 Tafeln und 4 T-Fuß-Stativen

79412H43* 1.140,³⁴ / 1.357,- €

Sparset Tafelreihe, blau

bestehend aus 3 Tafeln und 4 T-Fuß-Stativen

79414H43* 1.140,³⁴ / 1.357,- €

Sparset Tafelreihe, weiß

bestehend aus 3 Tafeln und 4 T-Fuß-Stativen

79416H43* 1.140,³⁴ / 1.357,- €

Whiteboard-Sparset

Dieses Set beinhaltet alles, was Sie für die Nutzung eines Whiteboards benötigen, zu einem absoluten Spitzenpreis.

Inhalt: 1 Material-Box, 16 x 37 x 23 cm, 1 Whiteboard-Stifthalter, magnetisch, 1 Whiteboardreiniger, 250 ml, 1 Dose Whiteboardtücher, 100 Stück, 1 Whiteboard-Wischer, 1 Greifmagnete-Set inkl. Box, Ø 2 cm, 80 Stück, 2 Whiteboard-Marker, 3er-Set, 1 Packung Ersatztücher für Whiteboard-Wischer, 10 Stück

Material: Kunststoff, Magnet, Filz (100 % Polyester)

761196H43 Set 41,¹³ / 48,⁹⁵ €



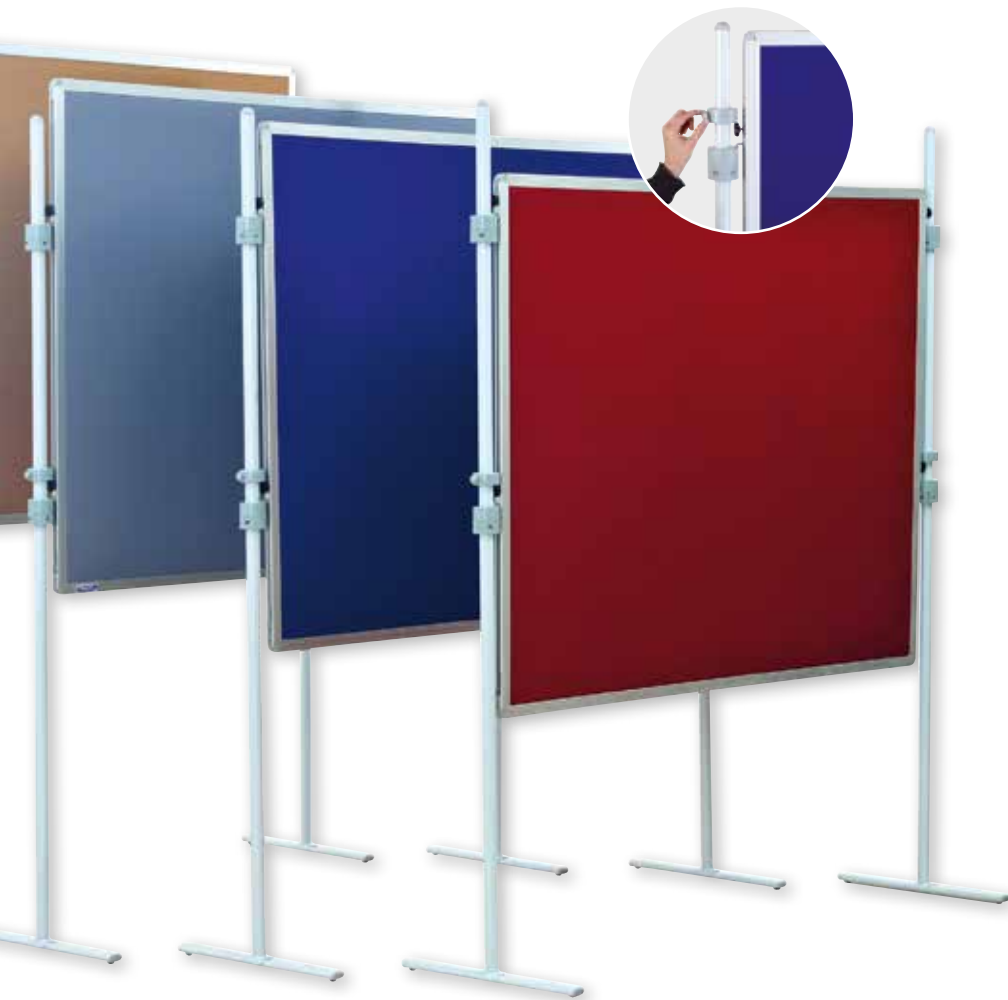

Stellwand-Einhängetafel

Glänzen Sie durch professionelle Präsentationen!

Ausstellungen und Präsentationen rücken Ihre Schule ins beste Licht. Besonders wichtig sind dabei die Präsentationswände.

Schnell und flexibel einsetzbar müssen sie sein und trotzdem ein **hervorragendes Erscheinungsbild** abgeben. Nutzen Sie für Ihre Präsentationen die vielfältigen Vorteile dieser Stellwände.

In Sekunden aufgestellt bieten sie den eleganten Rahmen zur Präsentation Ihrer Schule. Auch als **Moderationswände**, Info-Tafeln oder für interessante Ausstellungen sind die Stellwände ideal! Hochkant gestellt sind sie perfekte **Raumteiler**. Der Stoffbezug wirkt dabei optimal geräuschkämmend. Lieferung ohne Stative

Einhängetafel, Stoff, 150 x 120 cm, ohne Stative

76742H43	Rot	
76743H43	Blau	
76744H43	Grau	je 168,⁰³ / 199,⁹⁵ €



Einhängetafel Naturkork, 150 x 120 cm, ohne Stative

76741H43	Stück	281,⁵¹ / 335,- €
----------	-------	------------------------------------

Hoch und quer einhängbar!

Mit **Gratis-Sicherungsring** für sicheren Stand und mehr Komfort!

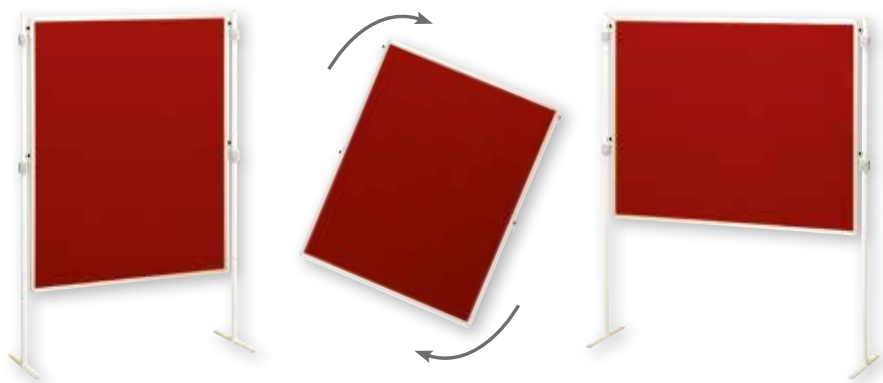

Optimal geeignet für Pinnadeln und Klettband
günstig, robust, praktisch & elegant

Einhängering kinderleicht verstellbar – dank integriertem Schraubenzieher



Abb.: Naturkork

stufenlos höhenverstellbar



Praktische Verstellung der Einhänge-Haken: Höhenverstellung kinderleicht!

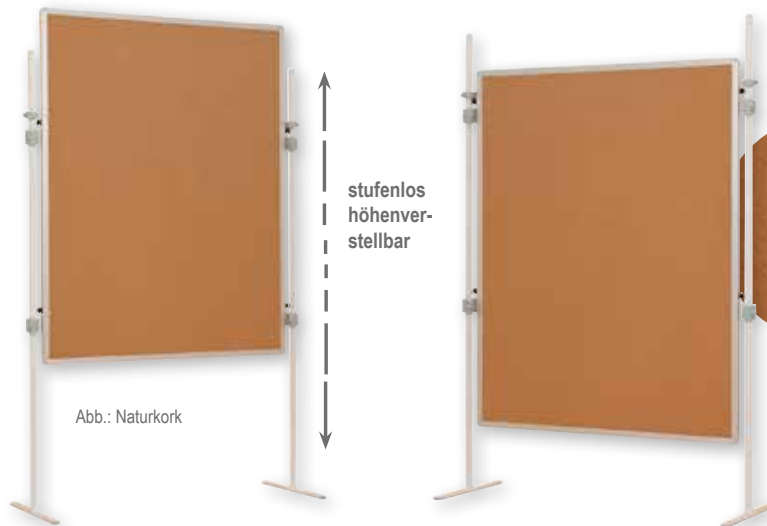
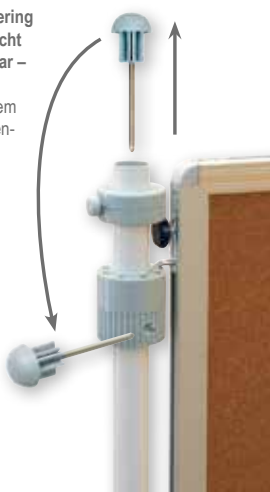

Ersatz-Material



Ersatz-Haltering

76780H43

7,73 / 9,20 €



Ersatz-Metallhaken

76782H43

6,81 / 8,10 €



Ersatz-Sicherungsring

76798H43

6,81 / 8,10 €



Kappe mit Schraubendreher

76781H43

6,81 / 8,10 €



Vorteile des Stativs:



stabiler Haltering,
8 Plätze



rutschhemmende,
schraubfixierte Fußnoppen



Schraubendreher
in der Abschlusskappe

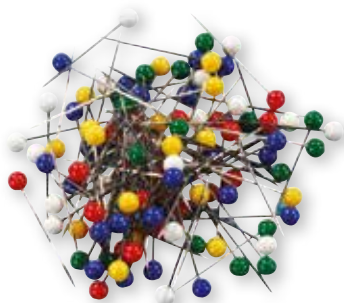

Stecknadeln

für Moderationskarten,
in Überraschungsfarbe
Länge Nadel: 2,4 cm

763701H43 200 Stück

4,45 / 5,30 €



Pinnnadeln

Dose mit 200 Stück für Textil- und Korktafeln

763659H43 200 Stück

7,14 / 8,50 €

T-Fuß-Stativ

Robuste 8-Loch-Halteringe bieten Platz für mehrere
Tafeln gleichzeitig. Dank integriertem Schraubendreher
verschieben Sie die Ringe, sodass sich eine erweiterte
Höhenverstellung für die Stecktafeln ergibt. Der Siche-
rungsring verhindert ein ungewolltes Aushängen der
Stecktafeln auch bei langen Tafelreihen (sehr wichtig!).
Der T-Fuß ist mit anderen Systemen kombinierbar.
Höhe: 194 cm

76745H43 Stück

58,40 / 69,50 €

Teller-Stativ

aus trittfestem, beschichtetem Eisen, Höhe: 194 cm

82621H43 Stück

94,08 / 111,95 €

[Versandkosten: 5,80 / 6,90 € – Versandkosten Flexeo®-Möbel: 30,- / 35,70 € pro Möbelstück]



Kinder-Stellwandtafel

Einzel aufstellbare Tafeln mit doppelseitig verwendbaren Oberflächen.
Durch ihr geringes Gewicht und das einfache Stecksystem sind diese Tafeln kinderleicht auf- und wieder abgebaut. Die Tafeln können hoch- oder querformatig eingesteckt werden. Mal hoch – mal quer, mal rot – mal blau ...

Doppelseitig mit farbigem Tuch bespannt zum Fixieren von Gegenständen mittels selbstklebendem Klettband, oder zum Anbringen von Papier mit Pinnadeln
B x H: 75 x 120 cm
Stative bitte extra bestellen

76923H43	Blau	je 97,⁴⁴ / 115,⁹⁵ €
76922H43	Rot	
76924H43	Grau	

Stativ in Kinderhöhe

für diese Ausstellungswände.
Aus stabilem Rundrohr, lichtgrau, mit T-Fuß
Höhe: 150 cm

76925H43	Stück	50,³⁸ / 59,⁹⁵ €
76926H43	2 Stück	98,²⁸ / 116,⁹⁵ €



Pinnadeln

Dose mit 200 Stück für Textil- und Korktafeln

763659H43	200 Stück	7,¹⁴ / 8,⁵⁰ €
-----------	-----------	--

im Handumdrehen gedreht

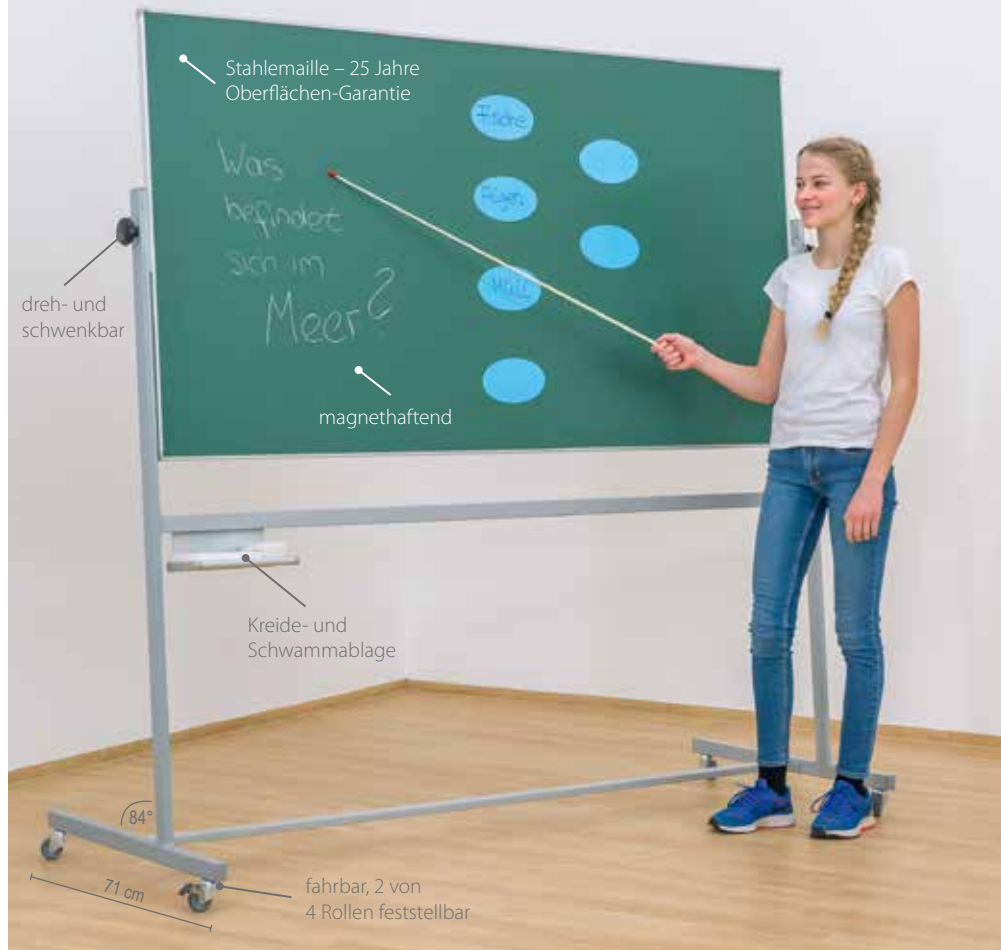

Drehgestelltafel

Die Drehgestelltafel eignet sich perfekt als **Allzwecktafel** und kann in Konferenzen, Seminarräumen, kleinen Klassenzimmern oder als Hinweistafel bei Veranstaltungen eingesetzt werden. Die Schreibfläche der Tafel ist aus **Stahlemaile** und somit **magnethaftend**. Die Tafel ist durch die 4 **leichtlaufenden Rollen**, wovon 2 feststellbar sind, leicht beweglich, was die Tafel absolut

mobil und leicht transportierbar macht. Außerdem ist das Tafelblatt um **360° drehbar**, wodurch beide Seiten der Tafel effektiv genutzt werden können. An dem Tafelgestell ist außerdem noch eine **Schwammablage** befestigt. GS-geprüft vom TÜV Thüringen (Prüfstelle Arnstadt) Lieferung ohne Deko

83697H43* + Größe + Farbe ab **544,⁵⁴ / 648,- €**
Bitte Größe und Farbe angeben!



Eigenschaften Stahlemaile:

- magnethaftend
- Verschleißfestigkeit: 25 Jahre Garantie auf Beschreibbarkeit
- kratzfest & schmutzabweisend
- chemikalienbeständig, d. h., auch ein Permanentmarker kann ohne Beschädigung der Oberfläche mit Verdünnung entfernt werden
- bleifrei, umweltfreundlich & recyclingfähig
- hervorragende Wischbarkeit & Sichtbarkeit
- feuerfest & emissionsfrei

Fläche (B x H/cm)	Grün (für Kreide)	Weiß (für Boardmarker)	Anthrazit (für Kreide)	Schwarz (für Kreide)
120 x 100	je 544, ⁵⁴ / 648,- €		je 568, ⁰⁷ / 676,- €	
150 x 100	je 586, ⁵⁵ / 698,- €		je 614, ⁵⁹ / 731,- €	
200 x 100	je 655, ⁴⁶ / 780,- €		je 692, ⁴⁴ / 824,- €	
150 x 120	je 683, ¹⁹ / 813,- €		je 725, ²¹ / 863,- €	
200 x 120	je 729, ⁴¹ / 868,- €		je 775, ⁶³ / 923,- €	

2 von 4 Rollen feststellbar



Schwammablage



Feststellschrauben auf beiden Seiten der Tafel



Bitte Farbe wählen:

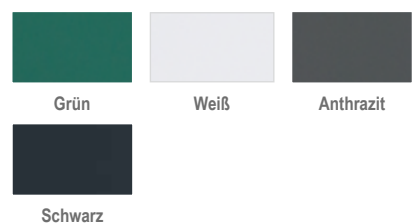



1 Karton
100 Stück, **weiß**, rund
74947H43 Karton **4,19 / 4,99 €**



1 Karton
100 Stück, **grün**, rund
74975H43 Karton **4,37 / 5,20 €**

Boardliner

Runde Wandtafelkreiden
Die stabile und staubfreie Kreide!

Die runden Boardliner-Tafelkreiden sind besonders langlebig und stabil, die Kreiden brechen selten ab. Die Kreide ist staubfrei und überzeugt mit einem leisen Schreibverhalten auf allen Wandtafeln. Auch als Straßenmarkkreide sehr gut geeignet. Die runde Zylinderform liegt angenehm in der Hand und lässt sich gleichmäßig verschreiben.

Stück Kreide: Länge: 8,2 cm, Ø ca. 0,9 cm

runde Form

Top-Qualität – enorm preisgünstig!



1 Karton
100 Stück, **rot**, rund
74974H43 Karton **4,37 / 5,20 €**



1 Karton
100 Stück, **blau**, rund
74977H43 Karton **4,37 / 5,20 €**



1 Karton
100 Stück, **braun**, rund
74978H43 Karton **4,37 / 5,20 €**



1 Karton
100 Stück, **gelb**, rund
74973H43 Karton **4,37 / 5,20 €**



1 Karton
100 Stück, **orange**, rund
74976H43 Karton **4,37 / 5,20 €**



Box, klein, 300 ml
Transparent. H x B x T: 6 x 11 x 8 cm
850144H43* **1,85 / 2,20 €**



12 Stück in Faltschachtel
weiß, rund
74971H43 **0,76 / 0,90 €**



12 Stück in Faltschachtel
6 Farben je 2 Stück, rund
74972H43* **0,92 / 1,10 €**



Magnetisches Klebeband auf Abroller
Vereinfacht Ihren Alltag
Magnetisieren Sie Papier oder Materialien in Sekundenschnelle. Ziehen Sie das Magnetband **einfach wie Klebefilm** aus dem Abroller. Es lässt sich auch **rückstandslos** wieder entfernen. Dieser praktische Helfer sollte auf keinem Lehrertisch fehlen! 8 Meter Magnetband (19 mm breit, 0,3 mm dick) im praktischen Spender mit Abrisszacken.

78566H43 Stück **8,07 / 9,60 €**
[1 m = € 1,01 / € 1,20]



Magnet-Haftis
100 selbstklebende Magnetquadrate

7788H43	1 x 1 cm	3,70 / 4,40 €
86605H43	2 x 2 cm	5,63 / 6,70 €

Alu-Wandleisten

Verwandeln Sie Ihre Klassenzimmerwände in **Präsentationsflächen**. Die Wandleisten werden einfach angeschraubt und sind einsatzbereit. Ob im Klassenzimmer oder in den Gängen, Sie präsentieren Lehrtafeln, Schülerbilder oder einfach nur Aushänge stets ordentlich und aufgeräumt. Schieben Sie Ihren Aushang einfach in die Rollklemmen und er hält perfekt. Praktische Haken dienen als Aufnahmen, z. B. für die Schlaufen einer Wandkarte. **Pro Meter Wandleiste werden 4 praktische Rollklemmen mitgeliefert.**

Höhe der Alu-Wandleiste: 5 cm. Tiefe: ca. 2 cm
Alu-Wandleisten: maximale Länge am Stück: 2 m

1· Alu-Wandleiste, blaue Tafeloberfläche

Magnethaftend und mit Kreide beschreibbar
Lieferung ohne Magnete

79563H43* ■ 1 Meter $22,^{27} / 26,^{50} \text{ €}$
79564H43* ■ 2 Meter $44,^{50} / 52,^{95} \text{ €}$
[1 m = € 22,25 / € 26,48]

2· Alu-Wandleiste, Kork

Kork-Oberfläche für Pinnadeln, daher auch ohne Rollklemmen nutzbar, optimal zur Präsentation, z. B. von Bildern, geeignet. Lieferung ohne Pinnadeln

79559H43 ■ 1 Meter $22,^{27} / 26,^{50} \text{ €}$
79560H43 ■ 2 Meter $44,^{50} / 52,^{95} \text{ €}$
[1 m = € 22,25 / € 26,48]

3· Alu-Wandleiste, Korklinoleum

Für Pinnadeln. Lieferung ohne Pinnadeln

79565H43 ■ 1 Meter $22,^{27} / 26,^{50} \text{ €}$
79566H43 ■ 2 Meter $44,^{50} / 52,^{95} \text{ €}$
[1 m = € 22,25 / € 26,48]

4· Alu-Wandleiste, grüne Tafeloberfläche

Mit grüner Tafelstahloberfläche, magnethaftend und mit Kreide beschreibbar. Lieferung ohne Magnete

79561H43* ■ 1 Meter $22,^{27} / 26,^{50} \text{ €}$
79562H43* ■ 2 Meter $44,^{50} / 52,^{95} \text{ €}$
[1 m = € 22,25 / € 26,48]

5· Alu-Wandleiste, Whiteboard

Mit Whiteboard-Oberfläche, magnethaftend und mit Boardmarkern beschreibbar. Lieferung ohne Deko

79567H43* ■ 1 Meter $22,^{27} / 26,^{50} \text{ €}$
79568H43* ■ 2 Meter $44,^{50} / 52,^{95} \text{ €}$
[1 m = € 22,25 / € 26,48]

6· Magnetfolien-Set, Format DIN A4

Sie haben oft eigene Ideen für den Unterricht, finden aber keine passenden Anschauungsmaterialien? Wir haben die Lösung: Mit den Magnetfolien entwerfen Sie Ihre eigenen Tafelmaterialien ganz nach Ihren Vorstellungen.

Ob geometrische Figuren für den Mathematikunterricht, Modelle für den Biologieunterricht oder Wortkarten für den Deutschunterricht – alles können Sie im Nu selbst erstellen. Die Magnetfolien schneiden Sie ganz einfach mit Schere oder Cutter-Messer aus.

7 Farben im Set

Folienstärke: 0,7 mm. Format: DIN A4

Farben: Weiß, Rot, Blau, Gelb, Orange, Schwarz, Grün

73488H43* $10,- / 11,^{90} \text{ €}$
[1 m² = € 22,73 / € 27,05]





Eigenschaften Stahlemaile:

- magnethaftend
- kratzfest & schmutzabweisend
- Verschleißfestigkeit: 25 Jahre Garantie auf Beschreibbarkeit
- feuerfest & emissionsfrei
- chemikalienbeständig, d. h., auch ein Permanentmarker kann ohne Beschädigung der Oberfläche mit Verdünnung entfernt werden
- bleifrei, umweltfreundlich & recyclingfähig
- hervorragende Wischbarkeit & Sichtbarkeit

Bitte Farbe wählen:

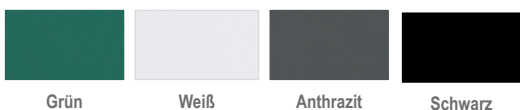

Langwandtafeln, Grün, Whiteboard, Anthrazit, Schwarz

Die Seitenwände des Klassenzimmers sind wertvolle Flächen. Nutzen Sie Langwandtafeln, um mehr Präsentationsfläche für Projektarbeiten und Präsentationen zu erhalten. Die Schreibfläche der Tafel ist aus **Stahlemaile** und **magnethaftend**. Stahlemaile ist ein **hochwertiges** und **langlebiges** Material. Die Tafeln sind mit einem eloxierten Aluminiumrahmen eingefasst und die Ecken sind aus **Sicherheitsgründen** mit Kunststoff abgedeckt. Somit sorgt die Konstruktion für ein edles Design und hervorragende **Stabilität**.

Die Tafel wird inklusive Montagematerial geliefert.

Sichere Aufhängung der Langwandtafeln durch jeweils 2 Fixierungsplatten oben und unten. Diese verhindern ein ungewolltes Aushängen der Tafel.

GS-geprüft vom TÜV Thüringen (Prüfstelle Amstadt)

Lieferung stets ohne Deko

Langwandtafel Grün, Whiteboard, Anthrazit, Schwarz

83098H43* + Größe + Farbe ohne Ablage ab **140,²⁹ / 166,⁹⁵ €**

83099H43* + Größe + Farbe mit durchgehender Ablage ab **148,⁷⁰ / 176,⁹⁵ €**

Bitte Größe und Farbe angeben!

Fläche (B x H/cm)	Grün (für Kreide) ohne/mit Ablage	Weiß (für Boardmarker) ohne/mit Ablage	Anthrazit (für Kreide) ohne/mit Ablage	Schwarz (für Kreide) ohne/mit Ablage
100 x 70	140, ²⁹ / 166, ⁹⁵ € / 148, ⁷⁰ / 176, ⁹⁵ €		158, ⁷⁸ / 188, ⁹⁵ € / 167, ¹⁸ / 198, ⁹⁵ €	
120 x 90	168, ⁰³ / 199, ⁹⁵ € / 176, ⁴³ / 209, ⁹⁵ €		186, ⁵¹ / 221, ⁹⁵ € / 194, ⁹² / 231, ⁹⁵ €	
100 x 100	168, ⁰³ / 199, ⁹⁵ € / 176, ⁴³ / 209, ⁹⁵ €		186, ⁵¹ / 221, ⁹⁵ € / 194, ⁹² / 231, ⁹⁵ €	
120 x 100	168, ⁰³ / 199, ⁹⁵ € / 176, ⁴³ / 209, ⁹⁵ €		195, ⁷⁶ / 232, ⁹⁵ € / 204, ¹⁶ / 242, ⁹⁵ €	
130 x 100	186, ⁵¹ / 221, ⁹⁵ € / 194, ⁹² / 231, ⁹⁵ €		219, ²⁹ / 260, ⁹⁵ € / 227, ⁶⁹ / 270, ⁹⁵ €	
150 x 100	205,- / 243, ⁹⁵ € / 213, ⁴⁰ / 253, ⁹⁵ €		241, ⁹⁷ / 287, ⁹⁵ € / 250, ³⁸ / 297, ⁹⁵ €	
180 x 100	251, ²² / 298, ⁹⁵ € / 259, ⁶² / 308, ⁹⁵ €		293, ²⁴ / 348, ⁹⁵ € / 301, ⁶⁴ / 358, ⁹⁵ €	
200 x 100	260, ⁴⁶ / 309, ⁹⁵ € / 268, ⁸⁷ / 319, ⁹⁵ €		306, ⁶⁸ / 364, ⁹⁵ € / 315, ⁰⁸ / 374, ⁹⁵ €	
250 x 100	343, ⁶⁶ / 408, ⁹⁵ € / 352, ⁰⁶ / 418, ⁹⁵ €		408, ³⁶ / 485, ⁹⁵ € / 416, ⁷⁶ / 495, ⁹⁵ €	
300 x 100	417, ⁶¹ / 496, ⁹⁵ € / 426, ⁰¹ / 506, ⁹⁵ €		510, ⁰⁴ / 606, ⁹⁵ € / 518, ⁴⁵ / 616, ⁹⁵ €	
120 x 120	223, ⁴⁹ / 265, ⁹⁵ € / 231, ⁸⁹ / 275, ⁹⁵ €		241, ⁹⁷ / 287, ⁹⁵ € / 250, ³⁸ / 297, ⁹⁵ €	
150 x 120	260, ⁴⁶ / 309, ⁹⁵ € / 268, ⁸⁷ / 319, ⁹⁵ €		288, ¹⁵ / 342, ⁹⁰ € / 296, ⁶⁰ / 352, ⁹⁵ €	
180 x 120	302, ⁴⁸ / 359, ⁹⁵ € / 310, ⁸⁸ / 369, ⁹⁵ €		339, ⁴⁵ / 403, ⁹⁵ € / 347, ⁸⁶ / 413, ⁹⁵ €	
200 x 120	417, ⁶¹ / 496, ⁹⁵ € / 426, ⁰¹ / 506, ⁹⁵ €		463, ⁷⁸ / 551, ⁹⁰ € / 472, ²³ / 561, ⁹⁵ €	
250 x 120	436, ⁰⁹ / 518, ⁹⁵ € / 444, ⁵⁰ / 528, ⁹⁵ €		500, ⁸⁰ / 595, ⁹⁵ € / 509, ²⁰ / 605, ⁹⁵ €	
300 x 120	574, ⁷⁵ / 683, ⁹⁵ € / 583, ¹⁵ / 693, ⁹⁵ €		667, ¹⁸ / 793, ⁹⁵ € / 675, ⁵⁹ / 803, ⁹⁵ €	
400 x 120	620, ⁹⁷ / 738, ⁹⁵ € / 629, ³⁷ / 748, ⁹⁵ €		759, ⁶² / 903, ⁹⁵ € / 767, ⁹⁸ / 913, ⁹⁰ €	



Magnet-Sparset in Aufbewahrungsbox

Sparset mit den beliebtesten Magnet-Basics in der praktischen Aufbewahrungsbox

Inhalt: 135 Teile:

- 40 Greifmagnete, Ø 2 cm, Rot, Blau, Gelb, Grün
 - 40 Greifmagnete, Ø 3 cm, Rot, Blau, Gelb, Grün
 - 30 Smiley-Magnetplättchen, rund, 1 mm dünn
 - 6 Magnetclips, starke Haftung
 - 1 Set Magnet-Haftis, 198 Stück in 4 verschiedenen Formen
 - 1 Aufbewahrungsbox, 1,4 l, Grün
- H x B x T Box: 6,8 x 19 x 14 cm
Material: Kunststoff, Magnet

761455H43

36,⁵⁵ / 43,⁵⁰ €



**Demontage
& Entsorgung**
S. 274

Stahlemaile – 25 Jahre
Oberflächen-Garantie



Gleich mitbestellen:

Pinnnadeln

Dose mit 200 Stück für Textil- und Korktafeln

763659H43 200 Stück **7,14 / 8,50 €**

Langwandtafeln, Kork

GS-geprüft vom TÜV Thüringen (Prüfstelle Arnstadt)

83096H43* + Größe ohne Ablage ab **111,72 / 132,95 €**

83097H43* + Größe mit durchgehender Ablage ab **130,21 / 154,95 €**

Bitte Größe angeben!

Fläche (B x H/cm)	Kork (pinnen) ohne Ablage	Kork (pinnen) mit Ablage
100 x 70	111,72 / 132,95 €	130,21 / 154,95 €
120 x 90	135,25 / 160,95 €	153,74 / 182,95 €
100 x 100	135,25 / 160,95 €	153,74 / 182,95 €
120 x 100	139,45 / 165,95 €	157,94 / 187,95 €
130 x 100	144,50 / 171,95 €	162,98 / 193,95 €
150 x 100	162,98 / 193,95 €	181,47 / 215,95 €
180 x 100	204,16 / 242,95 €	222,65 / 264,95 €
200 x 100	213,40 / 253,95 €	231,89 / 275,95 €
250 x 100	259,62 / 308,95 €	278,11 / 330,95 €
300 x 100	352,06 / 418,95 €	370,55 / 440,95 €
120 x 120	153,74 / 182,95 €	172,23 / 204,95 €
150 x 120	181,47 / 215,95 €	199,96 / 237,95 €
180 x 120	209,20 / 248,95 €	227,69 / 270,95 €
200 x 120	227,69 / 270,95 €	246,18 / 292,95 €
250 x 120	296,60 / 352,95 €	314,29 / 374,95 €
300 x 120	389,03 / 462,95 €	406,72 / 484,95 €





Korktafeln mit Alurahmen

Präsentieren Sie wichtige Infos oder Projektarbeiten direkt im Klassenzimmer auf dieser praktischen Tafel! Die Einstiche der Pinnnadeln schließen sich nach dem Herausziehen wieder. Dadurch ist die Tafel sehr langlebig. Hochwertige Korkplatte auf dünner Trägerplatte mit Alurahmen. Mit abgerundeten Kunststoffecken

Inklusive Wand-Montagematerial

Horizontal und vertikal montierbar. Tiefe: 1,6 cm

73859H43	90 x 60 cm	41, ⁹⁷ / 49, ⁹⁵ €
73860H43	120 x 90 cm	81, ⁴⁷ / 96, ⁹⁵ €
73861H43	150 x 100 cm	109, ²⁰ / 129, ⁹⁵ €



Die Einstiche schließen sich nach dem Herausziehen der Pinnnadeln wieder – dadurch ist die Tafel besonders langlebig.



Textiltafeln mit Alurahmen

Ihre Aushänge und Infos lassen sich mit Pinnnadeln schnell und einfach auf der Textilfläche der Pinnwand fixieren. Einstiche der Pinnnadeln bleiben auch bei häufiger Nutzung unsichtbar.

Robuster Veloursstoff auf dünner Trägerplatte mit Alurahmen. Mit abgerundeten Kunststoffecken

Inklusive Wand-Montagematerial

Horizontal und vertikal montierbar. Tiefe: 1,6 cm

73862H43	90 x 60 cm	41, ⁹⁷ / 49, ⁹⁵ €
73863H43	120 x 90 cm	81, ⁴⁷ / 96, ⁹⁵ €
73864H43	150 x 100 cm	109, ²⁰ / 129, ⁹⁵ €



Der hochwertige Veloursstoff ist besonders robust. Einstiche bleiben auch bei häufiger Nutzung unsichtbar.



Weißwandtafeln

Trocken abwischbare Whiteboards mit Alurahmen!

Die Whiteboards sind mit einer kratzfesten Schreibfläche aus weiß beschichtetem Stahl versehen.

Sie beschreiben diese Tafeln mit geeigneten Whiteboard-Markern (s. S. 286) unendlich oft.

Die Schrift wischen Sie ganz einfach trocken ab.

Die Tafeln sind extrem robust gebaut:

Selbst ein Sturz aus kleinen Höhen kann den Tafeln nichts anhaben. Der Rahmen besteht aus robustem Aluminium, die Ecken sind alle extra verstärkt und die Rückwand ist mit einer Stahlplatte versehen (siehe Detail-Abbildungen). Durch den Stahlrücken sind die Tafeln zusätzlich magnettaftend und ermöglichen so auch den Unterricht mit magnetischen Lehrmitteln.

Tiefe: ca. 1,6 cm

Jeder Tafel liegt Wand-Montagematerial bei. Lieferung ohne Magnete und Stifte

74951H43	90 x 60 cm	67, ⁶⁵ / 80, ⁵⁰ €
74952H43	120 x 90 cm	103, ³² / 122, ⁹⁵ €
74953H43	150 x 100 cm	154, ⁵⁸ / 183, ⁹⁵ €
74954H43	180 x 90 cm	178, ¹¹ / 211, ⁹⁵ €
74955H43	180 x 120 cm	209, ²⁴ / 249,- €



verstärkter Stahlrücken



robuste Ecken



Ablagefach für Stifte

Grünwandtafeln

Sehr robuste Grünwandtafeln mit Tafeloberfläche!

Diese Grünwandtafeln sind extra für die Schule entwickelt worden: Die Tafeloberfläche ähnelt den „echten“ Tafeloberflächen sehr und ist äußerst angenehm zu beschreiben – das ist echter Schreibkomfort. Sie reinigen die Tafeln wie gewohnt, entweder trocken oder nass. Die angebrachte Ablagefläche ist ideal für Kreiden.

Die Tafeln sind extrem robust gebaut:

Selbst ein Sturz aus kleinen Höhen kann den Tafeln nichts anhaben. Der Rahmen besteht aus robustem Aluminium, die Ecken sind alle extra verstärkt und die Rückwand ist mit einer Stahlplatte versehen (siehe Detail-Abbildungen). Durch den Stahlrücken sind die Tafeln zusätzlich magnethaftend und ermöglichen so auch den Unterricht mit magnetischen Lehrmitteln.

Tiefe: ca. 1,6 cm

Jeder Tafel liegt Wand-Montagematerial bei. Lieferung ohne Kreide und Magnete

74957H43 90 x 60 cm

67,¹⁸ / 79,⁹⁵ €

74958H43 120 x 90 cm

108,³⁶ / 128,⁹⁵ €

74959H43 150 x 100 cm

142,⁸² / 169,⁹⁵ €

74961H43 180 x 120 cm

217,⁶⁵ / 259,- €

Ablagefach für Kreiden



robuste Ecken



verstärkter Stahlrücken



Schwamm, braun, fein

ca. 6 x 16 x 10 cm

763670H43 5 Stück

6,⁸¹ / 8,¹⁰ €

Schwamm, gelb, fein

ca. 6 x 16 x 10 cm

763672H43 5 Stück

4,²⁹ / 5,¹⁰ €

Schwamm, gelb, grob

ca. 6 x 16 x 10 cm

763671H43* 5 Stück

6,⁸¹ / 8,¹⁰ €



Trockenwischer

Trocknet Tafeln schnell, mühelos und streifenfrei.
Breite: 45 cm

74585H43*

6,⁵⁵ / 7,⁸⁰ €

[Versandkosten: 5,⁸⁰ / 6,⁹⁰ € – Versandkosten Flexeo®-Möbel: 30,- / 35,⁷⁰ € pro Möbelstück]



1..



2..



1.. Whiteboard-Marker

Für ein optimales Ergebnis auf Ihrem Whiteboard!
4 Farben im Set (Rot, Blau, Schwarz, Grün), Ø Rundspitze: Ø 1,5 cm

763712H43 8 Stück **8,07 / 9,60 €**

2.. Whiteboard-Reiniger

Für hartnäckige Stifte, die besonders gut haften und nicht trocken abwischbar sind.

763713H43* 2 Stück **6,97 / 8,30 €**
[1 l = € 13,95 / € 16,60]

3.. Reinigungstücher für Whiteboards

Mühevolle Reinigung Ihres Whiteboards. Auch für Anschriebe, die schon etwas länger auf dem Whiteboard stehen, geeignet.

100 Stück im praktischen Spender
756269H43 100 Stück **4,54 / 5,40 €**

4.. Ersatztücher für Whiteboard-Wischer

100 % PET

77648H43* 10 Stück **2,10 / 2,50 €**

5.. Whiteboard-Wischer

Für das schnelle und trockene Abwischen
H x B x T: 3,8 x 14,5 x 4,3 cm

763714H43 2 Stück **6,47 / 7,70 €**

6.. Folienstifte

4 trocken abwischbare Folienstifte mit feiner Spitze in den Farben Schwarz, Blau, Rot und Grün. Mit Magnet und Lösfilz in der Kappe.

Inhalt: 4 Stifte in praktischem Kartonetui
761285H43 **6,13 / 7,30 €**



3..

4..

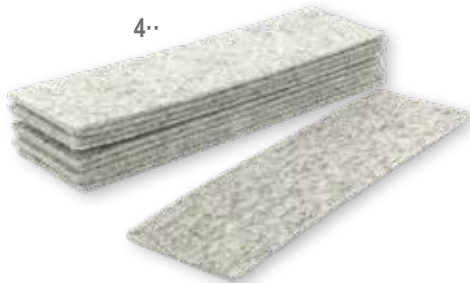

5..



6..



7..



8..



9..

magNet
haftend

7.. Folienstift, schwarz

Mit integriertem Lösfilz und Magnet, schwarz

758846H43 3 Stück **5,71 / 6,80 €**

8.. Whiteboards

Mit Whiteboard-Stiften beschreibbar, leicht zu reinigen, magnethaftend

759012H43 DIN A4, 3 Stück **16,76 / 19,95 €**
759013H43 DIN A3, 3 Stück **29,37 / 34,95 €**

9.. Mini-Whiteboards

Für einen aktiven Unterricht! Die magnethaftenden und mit Whiteboard-Stiften beschreibbaren Tafeln animieren zur Mitarbeit und können schnell bei jedem Unterrichtsthema eingesetzt werden. Stellen Sie Ihren Schülerinnen und Schülern Fragen oder kleine Aufgaben. Die Ergebnisse können durch Hochhalten der Tafeln gezeigt werden.

B x H: 14 x 12,5 cm
756964H43 6 Stück **12,56 / 14,95 €**

Bücherregal

Praktisch, übersichtlich und ganz einfach mit Schrauben und Dübeln in kindgerechter Höhe an der Wand befestigt, gelingt es jedem Kind, sich ein Buch herauszunehmen und wieder aufzuräumen.

H x B x T: ca. 44 x 89,5 x 9 cm

- bietet reichlich Platz für Bücher
- für Kinderhände gut zugänglich
- stabiler Metallrahmen
- in jeder beliebigen Höhe zu befestigen

755055H43 Silber

56,⁷² / 67,⁵⁰ €

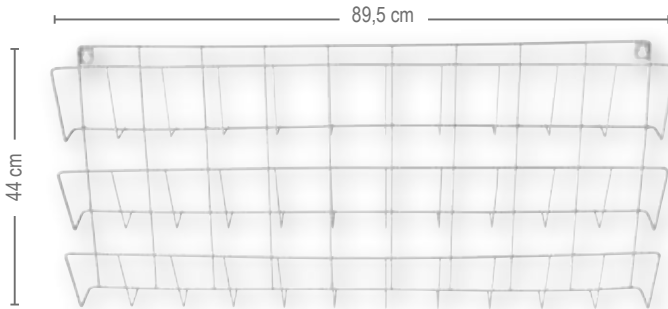
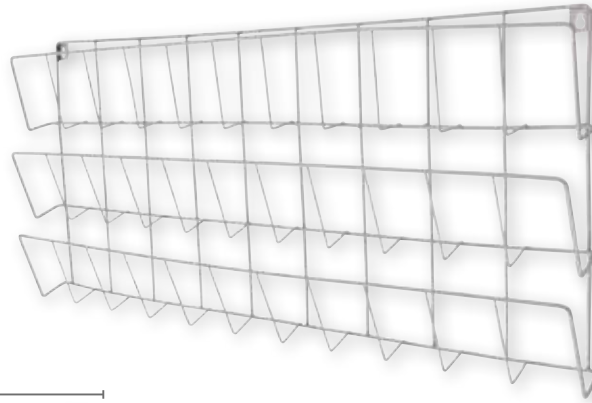

Flipchart auf Rollen

Dieses Flipchart ist perfekt geeignet für Präsentationen oder Team-Besprechungen. Durch die **5 leichtlaufenden Rollen** schieben Sie das Flipchart im Nu dahin, wo Sie es benötigen. Die **zwei Seitenarme** befinden sich an der Rückseite des Flipcharts und können bei Bedarf seitlich eingesteckt werden. Die weiße Stahloberfläche ist direkt mit abwischbaren Whiteboard-Markern beschreibbar. Selbstverständlich **haften auch Magnete**. Auf der **durchgehenden Ablagefläche** finden viele Flipchart-Marker Platz. In den **aufklappbaren Blockhalter** und die darunterliegenden **verstellbaren Zapfen** hängen Sie in Sekundenschnelle den Flipchart-Block ein. Besonders komfortabel ist die **Eintrittsfläche am runden Flipchartfuß**. Somit können Sie beim Schreiben besonders nah an das Flipchart herantreten.

Zur einfachen Selbstmontage
Höhenverstellbar von 169 bis 200 cm
Schreibfläche: 71 x 96 cm

Für alle gängigen Flipchartblöcke geeignet

74790H43

126,⁰¹ / 149,⁹⁵ €

- zwei einsteckbare Seitenarme
- höhenverstellbar
- alle 5 Rollen feststellbar
- mit Whiteboard-Markern beschreibbar
- Oberfläche magnethaftend



Whiteboard-Folie

Magnethaftend und selbstklebend!

Mit der selbstklebenden Whiteboard-Folie erstellen Sie schnell und flexibel Raum für Ihre Informationsschriften, wie z. B. Raumbelungspläne. Die Oberfläche ist beschaffen wie die eines Whiteboards. Sie lässt sich mit normalen Whiteboard-Stiften beschreiben und anschließend trocken wieder abwischen. Zudem ist die Oberfläche der Folie magnethaftend. Sie können die Whiteboard-Folie auf Glastüren, Glasscheiben oder Kunststoffoberflächen anbringen! Dank der selbstklebenden Rückseite bleibt sie sofort haften. Sie lässt sich individuell zuschneiden. Bitte beachten Sie, die Klebefolie lässt sich nur einmalig an einer Stelle anbringen und kann nach dem Entfernen nicht wiederverwendet werden.

B x H: 50 x 70 cm

Farbe: Weiß

Lieferung ohne Stifte

86606H43

15,⁹² / 18,⁹⁵ €
[1 m² = € 45,50 / € 54,14]



magⁿet
haftend

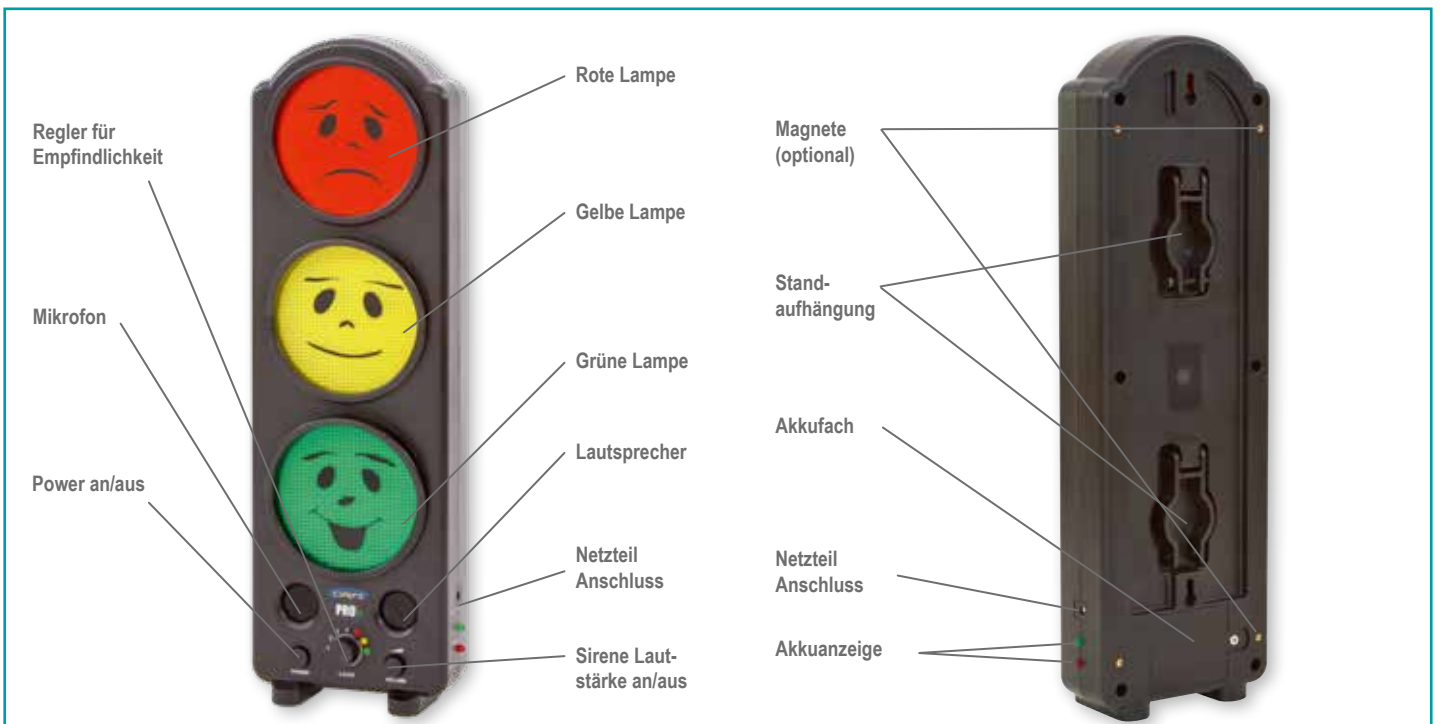

Lärmampel PRO

Sie kennen das Problem: Die Klasse wird mit fortschreitender Unterrichtsdauer lauter und lauter. Ermahnungen wirken nur für kurze Zeit oder gar nicht. Konzentriertes Lernen und Lehren ist dann nicht möglich. Wir haben die ideale Lösung für Schulen.

Mit der Lärmampel PRO kontrollieren Sie denkbar einfach den Lärmpegel in der Klasse. Bekannte Symbole, nämlich Rot, Gelb und Grün auf einer Ampel, veranschaulichen den momentanen Geräuschpegel in der Umgebung. Mithilfe der vier einstellbaren Lärmstufen lässt sich die akzeptable Lautstärke regeln. Wenn die Klasse zu laut ist, springt die Ampel auf Gelb oder Rot. Ein Signalton kann eingeschaltet werden, der bei Rot ertönt.

Lärm wird somit für alle in der Klasse sichtbar. Der Akkubetrieb macht Sie von lästiger Verkabelung unabhängig. Der Akku lässt sich einfach über das Netzteil wieder aufladen.

Mit den 4 stark haftenden Magneten (separat erhältlich) bringen Sie die Lärmampel bequem an jeder Metalloberfläche an. Die LED-Leuchten haben eine durchschnittliche Lebensdauer von ca. 100.000 Betriebsstunden. Akku-Laufzeit: bis zu 4 h

Um die Lautstärke in der Klasse gering zu halten und damit für Ruhe zu sorgen, ist die Lärmampel PRO die perfekte Lösung für Lehrerinnen und Lehrer. Auch für den Einsatz in Bibliotheken, Stillarbeitszonen und Pausenräumen ist die Lärmampel PRO eine unkomplizierte und praktische Lösung, um eine angenehme Arbeitsatmosphäre zu schaffen.

74446H43	ohne Battery-Pack	76, ⁰⁵ / 90, ⁵⁰ €
74747H43	mit Battery-Pack	83, ⁹⁹ / 99, ⁹⁵ €
Battery-Pack, nicht für ältere Modelle geeignet!		
74748H43		18, ⁰⁷ / 21, ⁵⁰ €



Gleich mitbestellen:

Magnet-Set

Mit den vier stark haftenden Magneten bringen Sie die Lärmampel bequem an jeder Metalloberfläche an.

756744H43	10, ⁴² / 12, ⁴⁰ €
------------------	---



NEU



Rugged Case iPad 10,2"

Extrem robuste Schutzhülle für Apple iPad 10,2" mit Standfunktionen, separatem Fach für den Pencil und automatischer Einschlaf- und Weck-Funktion. Die transparente Rückschale lässt sich individuell gestalten.
H x B x T: 19,5 x 26 x 1,8 cm
Material: Kunststoff
Lieferung ohne iPad

765537H43* Grün
765538H43* Blau
765536H43* Schwarz

je 50,³⁴ / 59,⁹⁰ €



NEU



Rugged Case iPad Pro 12,9"

Extrem robuste Schutzhülle für iPad Pro 12,9" mit transparenter Rückseite und wasserabweisender, abwischbarer Front-Abdeckung. Magnetische Halterung für Pencil, Platz für Ersatzspitzen, 2 Standoptionen
H x B x T: 23,5 x 28,8 x 1,7 cm
Material: Kunststoff
Lieferung ohne iPad

765540H43* Grün
765539H43* Blau

je 67,¹⁴ / 79,⁹⁰ €



NEU



Keyboard Folio Case

Mit einem Klick verwandelt diese Schutzhülle Ihr iPad in einen Laptop mit 64 Tasten im QWERTZ-Layout. Ladeanschluss: Micro-USB. Kompatibilität: Apple iPad 10,2" (7./8./9. Generation). Hinweis: iPad und Apple Pencil sind nicht im Lieferumfang enthalten.
Inhalt: 1 DEQSTER-Keyboard Folio Case, 1 Micro-USB-Ladekabel, Bedienungsanleitung
H x B x T: 1,8 x 25,5 x 19,1 cm
Material: Kunststoff
Lieferung ohne iPad und Apple Pencil

765524H43*

72,⁶⁹ / 86,⁵⁰ €



NEU



Spiral Ladekabel USB-C

Das Kabel liefert Datenübertragungs-Geschwindigkeiten von bis zu 480 Mbit/s. Es ist flexibel dehnbar von 38 cm bis 80 cm. Kompatibel mit allen Apple-Geräten, die über einen Lightning- bzw. USB-C-Anschluss verfügen (zum Beispiel iPhone und iPad).
Länge: 0,8 m
Material: Kunststoff

765530H43* Lightning auf USB-C
765531H43* USB-C auf USB-C

je 12,⁵² / 14,⁹⁰ €

iPad-Zubehör von



NEU



Mini Ladeadapter USB-C, 20 W

Mit diesem Power Charger können Sie Ihr Smartphone oder andere Geräte schnell über die Steckdose aufladen. Er hat einen USB-C-Anschluss und ist dank seiner kompakten Größe ideal zum Mitnehmen.
H x B x T: 4,7 x 3,2 x 3,2 cm
Material: Kunststoff (Polycarbonat)

765528H43*

16,⁷² / 19,⁹⁰ €



NEU



Pencil für iPad

Dieser Stift ist die ideale Ergänzung für den Einsatz von iPads im Unterricht oder für die Hausaufgaben. Anschlüsse: USB-C Charging Port, kompatibel mit iOS (für iPad-Modelle ab 2018)
Inhalt: 1 Pencil inkl. 2 Ersatzspitzen, 1 Ladeport-Cover, 1 Ladekabel, Anleitung
Länge: 16,6 cm, Ø 0,93 cm
Material: Metall (Aluminium)
Lieferung ohne iPad

765532H43*

58,⁷⁴ / 69,⁹⁰ €



NEU



Doppel-Ladeadapter USB-C & USB-A, 20 W

Mit diesem Stromadapter können Sie unterschiedliche Geräte gleichzeitig oder nacheinander laden. Er hat einen USB-C-Anschluss und einen USB-A-Anschluss, sodass Sie z. B. Smartphones bequem und schnell über die Steckdose aufladen können.
H x B x T: 8,5 x 4,65 x 2,75 cm
Material: Kunststoff (Polycarbonat)

765529H43* Stück

13,³⁶ / 15,⁹⁰ €



NEU



Adapter USB-A auf USB-C

Diese Adapter nutzen Sie als Zwischenstecker, um USB-C-Stecker passend zu machen für USB-A-Buchsen.
Inhalt: 5 Adapter USB-A auf USB-C
H x B x T: 0,65 x 0,96 x 1,4 cm
Material: Metall (Aluminiumlegierung)

765533H43* 5 Stück

16,³⁹ / 19,⁵⁰ €



NEU



Adapter USB-C auf USB-A

Mit diesen handlichen USB-Adaptoren können Sie klassische USB-A-Kabel so aufrüsten, dass sie in moderne USB-C-Buchsen passen.
Inhalt: 2 Adapter USB-C auf USB-A
H x B x T: 0,8 x 1,65 x 2,75 cm
Material: Metall (Zinklegierung)

765534H43* 2 Stück

9,¹⁶ / 10,⁹⁰ €



M100 Blue/Funk/Combi

TLS® M100-Serie

MP3-Musikdateien von USB und SD-Karten abspielen

- CD-Player mit Pitch-Funktion
- Gapless-Player für das Abspielen ohne Übergangspause
- AMS-Funktion = Sprachpriorität gegenüber Musik bei Mikrofoneinsatz
- Ergonomischer Tragegriff!
- Stativflansch!

Technische Daten:

Verstärker: 120 Watt Musik

Lautsprecher: 2-Wege-System, Tief- und Hochtonlautsprecher

Ein-/Ausgänge: 2x 6,3-mm-Klinke für Mikrofone, 1x 3,5-mm-Klinke AUX-IN, Bluetooth-Interface, 1x 6,3-mm-Klinke für LS 100 Aktivbox, 1x Cinch-Eingang/Ausgang für externe Quellen (Keyboard, Stereoanlage, PC-Soundkarte), 1x 6,3-mm-Klinke für Kopfhörer, USB-Ladestation für das Laden von Smartphone & Co.

Kassettenrekorder: Bandlaufzählwerk 3-stellig

H x B x T, Gewicht: 58 x 33 x 29 cm, 16,4 kg

Im Lieferumfang enthalten: Funkmikrofon, Netzkabel, Batterien für Fernbedienung, Fernbedienung

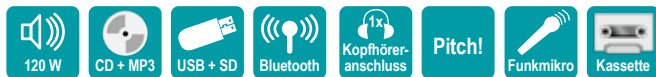

754602H43 TLS® M100 Combi

1.360,⁵⁰ / 1.619,- €



754600H43 TLS® M100 Blue

878,⁹⁹ / 1.046,- €



754601H43 TLS® M100 Funk

1.251,²⁶ / 1.489,- €



Schützen Sie Ihre wertvollen Geräte:

Die Klappe bietet sicheren Stand für Tablets (nicht enthalten)



Inkl. AUX-IN und Ladestation im Gerätesafe



Stabiles Schloss und Metallklappe für sichere Aufbewahrung

Tablets und Smartphones auch bei Veranstaltungen oder im Unterricht **sicher verstauen**

Die Marke TLS® steht für **Qualität** und **Zuverlässigkeit**. Genau diese Merkmale spiegelt die Modellreihe der TLS®-M100-Range wieder. Profitieren Sie von den Modellen M100 Blue, M100 Funk und das Top-Modell M100 Combi mit ihrem optimalen Sound und einer **hochwertigen Verarbeitung**. Lassen Sie sich nicht das **sensationelle Klangergebnis** dank des robusten Holzkörpers entgehen. Egal, ob über CD-/MP3-Laufwerk, SD-Kartenslot, USB-Port, AUX-Verbindung oder Bluetooth-Verbindung. Kompatibilität auf höchstem Niveau! Smartphone, Tablet und andere Wiedergabequellen sind mit den TLS®-M100-Produkten kompatibel. Jede Box ist mit einem **praktischen Gerätesafe** ausgestattet. Doch nicht nur das, alles lässt sich sauber, ordentlich und vor allem **sicher verstauen**. Schützen Sie ihre Wertsachen und stellen Sie sicher, dass

nichts verloren geht. Ein Schloss garantiert sicheres Aufbewahren.

Nie mehr ein leeres Smartphone oder Tablet nach einem langen Unterrichtstag. Volle Akkuleistung Ihres Smartphones oder Tablets für den restlichen Tag!

Die Modelle unterscheiden sich in folgender Ausstattung. Die M100 Blue verfügt über Bluetooth und ein CD-Laufwerk. Hinzu kommt bei der M100 Funk ein eingebauter Funkempfänger für das beiliegende Funkmikrofon. Die M100 Combi verfügt über die Bestandteile der beiden Modelle hinaus noch über ein Kassettenlaufwerk mit Pitch-Funktion und Zählwerk. Das Top-Modell der M100-Range!

TLS® M200-Modelle mit Akkubetrieb

Ablagefach

Wertvolle Geräte sicher verstauen, **ABSCHLIEßBAR!**
In dem Fach befindet sich die Fernbedienung bei der Lieferung.

USB + AUX-IN

Der USB-Anschluss sorgt für eine dauerhaft volle Akkuleistung Ihres mobilen Endgerätes! **Die AUX-Klinke sorgt für eine schnelle und zufriedenstellende Musikleistung.**

Bluetooth

In allen Modellen gehört die Bluetooth-Funktion zur Grundausstattung Ihrer TLS®-Box! Für Smartphone und Tablet



M200 Blue/Funk/Combi

Technische Daten:

Verstärker: 120 Watt Musik
Lautsprecher: 2-Wege-System, Tief- und Hochtonlautsprecher
Ein-/Ausgänge: 2x 6,3-mm-Klinke für Mikrofone, 1x 3,5-mm-Klinke AUX-IN, Bluetooth-Interface, 1x 6,3-mm-Klinke für LS
100 Aktivbox, 1x Cinch-Eingang/Ausgang für externe Quellen (Keyboard, Stereoanlage, PC-Soundkarte), 1x 6,3-mm-Klinke für Kopfhörer, USB-Ladestation für das Laden von Smartphone & Co.

Kassettenrekorder: Bandlaufzählwerk 3-stellig

H x B x T: 58 x 33 x 29 cm

Gewicht: 25 kg

Im Lieferumfang enthalten: Funkmikrofon, Netzkabel, Batterien für Fernbedienung, Fernbedienung (Tablet nicht im Lieferumfang enthalten)



756273H43 TLS® M200 Combi

1.586,⁵⁵ / 1.888,- €



756271H43 TLS® M200 Blue

1.087,³⁹ / 1.294,- €



756272H43 TLS® M200 Funk 1.359,⁶⁶ / 1.618,- € 1.586,⁵⁵ / 1.888,- €



Akkuanzeige

Gelb = Akku lädt
100 % = fertig geladen und volle Leistung
75 % = ausreichend für den vollen Einsatz bis zu 3 Std.
50 % = Die Leistung wird für 2 Std. ausreichen.
LOW = Anschließen zum Laden ist ratsam

Akku

Bis zu 4 Std. volle Leistung

Trolley und Rollen

Flexibel einsetzbar und fahrbar
• Sporthalle
• Aula
• Schulhof

erhältlich in
3 Ausführungen





M100 LS Plus Aktiv-Lautsprecherbox

Speziell für die Verstärker-Boxen M 100/M 100 Funk
Die Ausgangsleistung von **120 Watt** (Musik) addiert sich zur Ausgangsleistung der Rekorder- oder CD-Verstärker-Boxen. Ein erfolgreicher Einsatz ist auch bei großen Veranstaltungen in jedem Fall möglich. Zusammen mit der M100 Combi MP3/USB Rec erfolgt eine echte Stereowiedergabe.

Technische Daten:

Verstärker: 120 Watt Musik
Lautsprecher: 2-Wege-System, Tief- und Hochtonlautsprecher

H x B x T: 51 x 33 x 29 cm

Gewicht: 13,4 kg

Komplett mit 8 m Anschlusskabel

755203H43

475,⁶³ / 566,- €



Universal-Mikrofonklemme

Passend für alle gängigen Mikrofone mit einem Durchmesser von 19 - 32 mm
Innengewinde: Ø 5/8" (16 mm)

70192H43*

4,⁹⁶ / 5,⁹⁰ €



- stabile Ausführung
- trittschalldedämpft
- höhenverstellbar



Mikrofon-Bodenstativ

Mit schwenkbarem Ausleger, trittschalldedämpft.
Gewinde 16 mm (5/8") und 9 mm (3/8")
Höhenverstellbar von 95 bis 210 cm
Farbe: Schwarz, Gewicht: 2 kg
Auslegerlänge: 72 cm

74184H43*

45,³⁴ / 53,⁹⁵ €



Stativ zu den Combi- boxen inkl. Adapter

Das Stativ besteht aus robusten Aluminium-Rohren mit einem Durchmesser von 3,5 cm. Es ist höhenverstellbar von 100 bis 180 cm. **Durch das abnehmbare Adapterstück verwenden Sie das Stativ für alle TLS®-Sound-Maker, TLS® M100 und für die Comprä® SoundBox 9995.** [Stab-Ø entweder 2,5 cm (Comprä®) oder 3,5 cm (TLS®)] Fixiert wird das Stativ mit Flügelschrauben und einem Metallstift, der die Höheneinstellung zusätzlich fixiert. So ist ein absolut sicherer Stand Ihrer Verstärkerboxen garantiert. Das maximale Tragengewicht beträgt 50 kg. Lieferung ohne Box

74932H43 Stück

47,⁸⁶ / 56,⁹⁵ €





- bis zu 5 Stunden Audiowiedergabe
- CD-Player
- USB-Anschluss
- SD-Karte
- mit 2 Funkmikrofonen
- integrierter Trolley



SoundBox 9995 Funk

Das ideale Gerät für die Schule!

Durch die verschiedenen Anschlussmöglichkeiten, wie z. B. USB und SD, sowie den Akkubetrieb, wird die Soundbox zum wahren Multitalent. Dank des Akkubetriebs nutzen Sie die Box fernab der nächsten Steckdose, z. B. bei Außenveranstaltungen oder auf dem Sportplatz.

Die SoundBox leistet 100 Watt und ist damit sowohl für

Klassenräume als auch für Hallen geeignet. Das Empfangsteil der Funkmikros ist im stabilen Kunststoffgehäuse eingebaut. Die Lautstärke der Mikros regeln Sie jeweils separat. Zusätzlich können Sie noch ein drittes Mikrophon anschließen.

Kabel, Mikrofone und weiteres Zubehör verstauen Sie im praktischen Fach über dem CD-Player. So geht nichts verloren.

Technische Daten:

Verstärker:	100 Watt Musikleistung
CD-Player:	CD/MP3, CD-RW
Ein-/Ausgänge:	6,3-mm-Klinke für Mikro, 2x 6,3-mm-Klinke für externe Lautsprecher, AUX-IN und -OUT, Video-Cinch, USB, SD-Kartenslot
Mikros:	2 UHF-Funkmikrofone (anmelde- und gebührenfrei)
H x B x T:	60 x 30 x 29 cm
Gewicht:	ca. 17,6 kg
Sonstiges:	USB-Anschluss, SD-Kartenslot, Fernbedienung, Bedienungsanleitung, Akkubetrieb mit Ladestandanzeige

79790H43 Stück

836,⁹⁷ / 996,- €

[Versandkosten: 5,80 / 6,90 € – Versandkosten Flexeo®-Möbel: 30,- / 35,70 € pro Möbelstück]



Beschallungsset 9995

Das Compra®-Beschallungsset 9995 ist das All-in-one-Paket für Ihre Veranstaltung. Die Compra®-Soundbox 9995 ist mit ihren vielen verschiedenen Anschlüssen ein Multitalent für Abspielquellen wie USB oder CD. Der Zusatzlautsprecher lässt sich schnell und einfach über ein 6,3-mm-Klinkenlautsprecherkabel mit der Hauptbox verbinden. Somit erzeugen Sie Klang auf höchstem Niveau. Das bereits beiliegende Mikrofon ermöglicht es Ihnen, Vorträge oder aber auch Musikstücke für den ganzen Saal hörbar zu machen. Durch die Stative lässt sich der Sound über größere Strecken bis ganz ans Ende der Halle transportieren.

Technische Daten:

- **Verstärker:** 100 Watt Musikleistung
- **CD-Player:** CD/MP3, CD-RW
- **Mikros:** 2 UHF-Funkmikrofone (863 - 865 MHz, anmeldefrei)
- **Gewicht:** ca. 17,6 kg
- **H x B x T:** 60 x 30 x 29 cm
- inkl. Fernbedienung
- Akkubetrieb mit Ladestandanzeige
- **Ein- und Ausgänge:** 6,3-mm-Klinke für Mikro, 2x 6,3-mm-Klinke für externe Lautsprecher
- AUX-IN und -OUT
- Video-Cinch
- USB
- SD-Kartenleser

754840H43

1.091,⁶⁰ / 1.299,- €

Universal-Zusatzlautsprecher

Das Lautsprecherkabel ist nicht im Lieferumfang enthalten. Bitte separat bestellen.

Technische Daten:

- Leistung:** 100 Watt
- Lautsprecher:** 2-Wege-System
- Eingang:** 1x 6,3-mm-Klinke für Lautsprecherkabel
- H x B x T:** 42 x 28,5 x 25 cm
- Gewicht:** 6 kg

78873H43

160,⁴⁶ / 190,⁹⁵ €

Stativ für Zusatzlautsprecher

Das Compra®-Stativ zum Zusatzlautsprecher ist höhenverstellbar von 75 bis 105 cm. Es besteht aus robusten Aluminium-Rohren und hat einen Durchmesser von 1,5 cm. Lieferung ohne Zusatzlautsprecher

78968H43

38,⁶¹ / 45,⁹⁵ €



1..

1.. Handmikrofon

Geeignet für die TLS® M100 Funk/Combi als auch für die TLS® M200 Funk/Combi. Sie müssen nichts mehr einstellen. Batterien in das Mikrofon einlegen, einschalten und das Mikrofon ist bereit! Es läuft über den freien Frequenzbereich und ist voreingestellt.

Bitte wählen Sie den Frequenzbereich:
Frequenz 863,05 MHz als **Ersatzmikrofon**
Frequenz 864,8 MHz als **Zweitmikrofon**

760930H43 863,05 MHz

756302H43 864,8 MHz

je **96,60 / 114,95 €**

2..



2.. Handmikrofon (drahtlos)

Für alle TLS®-Boxen mit integriertem Funkempfänger. Nierencharakteristik, Kanal wählbar, Frequenzbereich 863 - 865 MHz. Lieferung inkl. 2 Batterien (Typ AA Mignon LR6)

74187H43

89,87 / 106,95 €**Solange Vorrat reicht**

3..

3.. Dynamisches Mikrofon DM-70

Nierencharakteristik, 3 m langes Kabel mit 6,3-mm-Klinkestecker, Ein-/Ausmacher, ohne Stativklemme

8121H43

15,08 / 17,95 €

4..



5..



6..



4.. Lavalier-Mikrofon inkl. Taschensender

Das Mikrofon kommt zusammen mit dem praktischen Taschensender und passt zur Verstärkerbox M100/200. Ideal für Vorträge und Seminare, da die Hände frei bleiben.

Inhalt: 1 Bodypack-Taschensender, 1 Lavalier-Mikrofon
H x B x T: 9 x 6,2 x 3 cm

Material: Kunststoff

761026H43

126,01 / 149,95 €

5.. Headset-Mikrofon inkl. Taschensender

Das Set ist passend zur TLS®-M100/200-Verstärkerbox und kann ideal für Veranstaltungen und Sportfeste genutzt werden. Ein praktischer Taschensender ist im Lieferumfang inbegriffen. Verbindung zwischen Bodypack und Mikrofon ist ein XLR 3 Pin Plug.

Inhalt: 1 Bodypack-Taschensender, 1 Headset-Mikrofon
H x B x T: 9 x 6,2 x 3 cm

Material: Kunststoff

761027H43

141,13 / 167,95 €

6.. Professionelles Headset-Mikrofon inkl. Taschensender

Komfortables Headset-Mikrofon inkl. Taschensender. Kompatibel mit der TLS®-Verstärkerbox M100/200

Inhalt: 1 Bodypack-Taschensender, 1 Headset-Mikrofon
H x B x T: 9 x 6,2 x 3 cm

Material: Kunststoff

761028H43

179,79 / 213,95 €



1..



mag^Netisch

1.. Tagestransparenz-Uhren

Die 3 Tagestransparenz-Uhren helfen Kindern, einen Überblick über das Stundenraster zu bekommen und wichtige Uhrzeiten während des Schultags besser einordnen zu können. Bringen Sie die Uhren magnetisch an der Tafel oder mit einem Nagel an der Wand im Klassenzimmer an. Stellen Sie auf jeder Uhr eine wichtige Uhrzeit im Tagesverlauf ein und notieren Sie auf dem dazugehörigen Schild die entsprechende Tageszeit. So sehen die Kinder immer auf einen Blick, welche Zeit des Tages aktuell ist und können die Zeiten mit der Klassenzimmeruhr abgleichen.

Inhalt: 3 Uhren, 3 Schilder, magnetisch und mit Ösen
Lieferung ohne Stift

762878H43 6-teilig

24,³³ / 28,⁹⁵ €

2.. Fahrscheinsystem

Das Fahrscheinsystem soll Sie und Ihre Klasse beim Arbeiten an Stationen oder an einer Lerntheke unterstützen. Es ermöglicht Ihren Schülerinnen und Schülern strukturiertes Lernen. Nach mehrfachem Einsatz wird der Ablauf zu einem Ritual. Zuordnungsspiele oder Legematerialien sind oftmals nur in geringer Anzahl vorhanden. Daher eignet sich die Umsetzung als Stationenarbeit oder an einer Lerntheke.

Inhalt: 1 großes Bahnhofsbild, 6 Aufsteller, 6 Stationenkarten für Aufsteller, 36 Fahrkarten (je 6 Stück pro Station/Farbe), 18 Figuren für Stationenkarten

762880H43 67-teilig

41,⁹⁷ / 49,⁹⁵ €



3..

mag^Netisch



2..

Überschriften auf Rückseite
blanko und individuell beschriftbar

3.. Zwischenzeiten

Unvorhersehbare Ereignisse im eigentlich durchgeplanten Schulalltag können für die Lehrkraft schnell stressig werden und die Klasse neigt oft dazu, unruhig zu werden. Einmal eingeführt, visualisieren die Zwischenzeiten-Schilder schnell und deutlich, wie sich die Kinder in diesen Momenten beschäftigen sollen. Es gibt die Lesezeit, die Rechenzeit, die Auszeit (eine kleine Ver-schnaufpause für Yoga, Fantasiereisen u. v. m.), die Plauderzeit, die Knobelzeit und die Essenszeit.

Inhalt: 6 Bildkarten, magnetisch und mit Ösen

762883H43 6 Stück

26,⁸⁵ / 31,⁹⁵ €



4..

4.. Laut-o-meter

Das Laut-o-meter visualisiert deutlich die gewünschte Lautstärke im Klassenzimmer. Dank des leicht beweglichen Pfeils passen Sie es einfach und schnell an die unterschiedlichen Arbeitsphasen des Unterrichts an. Die Rückseite ist mit der englischen Übersetzung bedruckt. Somit kann das Laut-o-meter auch im fremdsprachlichen Unterricht eingesetzt werden.

Inhalt: 1 Laut-o-meter-Schild, magnetisch und mit Ösen, 1 Pfeil, magnetisch

762879H43 2-teilig

13,⁸⁷ / 16,⁵⁰ €

BASTELN & GESTALTEN

Dreikantstifte

Der Stift unterstützt die richtige Schreib/Mal-Haltung, ist extradick und deshalb für kleine Kinderhände sehr gut geeignet. In 12 schönen Farben. Länge: 17,5 cm

1· 12 Stifte in rundem Kartonnetui, sortiert
12462H43 7,14 / 8,50 €

2· 48 Stifte in rundem Kartonnetui, sortiert
12463H43* 22,27 / 26,50 €

3· 144 Stifte in einer Holzbox
Flach mit Holzdeckel
H x B x T Holzbox: 4,5 x 37 x 29 cm, sortiert
12465H43 50,38 / 59,95 €

4· 144 Stifte im Holzaufsteller
H x B x T Holzaufsteller: ca. 9 x 14,8 x 13,5 cm, sortiert, hochkant
12464H43 50,38 / 59,95 €

5· Blanko-Holzaufsteller für Holzstifte (ohne Abb.)
H x B x T: 9 x 14,8 x 13,5 cm
55262H43 Stück 7,98 / 9,50 €



Unsere besten
dicken
Dreikantstifte!

zum Selbstbefüllen

7· Regenbogenstifte

32 Stifte mit bunter Vielfachmine
Mine: Ø 0,5 cm, Länge: 17,5 cm
767038H43* 32 Stück 14,71 / 17,50 €

ergonomische
Sechskantform
zum Zeichnen, Malen,
Schreiben

32 Stück



6· Set mit 11 farbigen Stifteständern, leer

Für jede Farbe ein eigener Behälter aus lackiertem Holz.
11 Stifteständer leer, Ø 4,5 cm, Höhe: 6,5 cm
Lieferung ohne Stifte

51577H43 11 Stück, leer 33,19 / 39,50 €





Papp-Leinwände, Quadrat

- Die Leinwände können mit verschiedenen Materialien (z. B. Strukturpaste) und Techniken gestaltet und in Größe und Form miteinander kombiniert werden.
- Bildergeschichten und Bildserien können auf den unterschiedlich großen Leinwänden dargestellt werden.
- Die Setgröße ermöglicht 10 Kindern gleichzeitig, ans Werk zu gehen.
- Die Leinwände bestehen aus festem Karton und weißem Leinen-Überzug, deshalb sind sie besonders leicht und handlich.

Material: 100 % Baumwollgewebe

Papp-Leinwand-Set mit 10 Stück, 20 x 20 cm

53906H43 8,07 / 9,60 €
[1 m² = € 20,17 / € 24,-]

Papp-Leinwand-Set mit 10 Stück, 30 x 30 cm

53907H43* 13,87 / 16,50 €
[1 m² = € 15,41 / € 18,33]

Papp-Leinwände, Rechteck

Papp-Leinwand-Set mit 10 Stück, 15 x 20 cm

53903H43 5,97 / 7,10 €
[1 m² = € 19,89 / € 23,67]

Papp-Leinwand-Set mit 10 Stück, 25 x 30 cm

53904H43 11,09 / 13,20 €
[1 m² = € 14,79 / € 17,60]

Papp-Leinwand-Set mit 10 Stück, 40 x 30 cm

53905H43* 15,08 / 17,95 €
[1 m² = € 12,57 / € 14,96]

Temperfarben

Die hochwertige, gebrauchsfertige Farbe ist gut deckend, vermischbar und streichfähig. Sie eignet sich ideal für den täglichen Einsatz. Mit Pinsel, Schwamm oder als Drucktechnik bringen Sie mit dieser Farbe tausend kreative Einfälle zu Papier.

1-l-Kunststoff-Flasche

Alle Warnhinweis: 1 (Seite 306)



- 12124H43* Weiß
- 12125H43* Gelb
- 12126H43* Rot
- 12127H43* Grün
- 12128H43* Blau
- 12129H43* Schwarz

Temperfarben im 6er-Set

à 1000 ml in Weiß, Gelb, Rot, Blau, Grün, Schwarz

Warnhinweis: 1 (Seite 306)

je 4,79 / 5,70 €
[1 l = € 4,79 / € 5,70]

12130H43*

26,01 / 30,95 €
[1 l = € 4,34 / € 5,16]

Große Farbpalette für 8 Farben, leer

Für Pucks mit Ø 44 mm und Ø 57 mm

Diese Mehrfachpalette aus festem Kunststoff hat Platz für Wasserfarbpucks mit einem Durchmesser von 44 mm und 57 mm. Jeder Puck lässt sich mühelos einsetzen und passt genau in die runden Platzhalter.

Lieferung erfolgt ohne Farben!

81891H43

4,12 / 4,90 €

Bastelscheren

Aus Edelstahl, mit farbigen Griffen, 13 cm



Schere rund, Rechtshändigkeit

9410H43

6,92 / 1,10 €



Bastelscheren-Set

Set mit 10 Bastelscheren, spitz, Länge: 13 cm

81660H43* 6,30 / 7,50 €

Set mit 30 Bastelscheren, spitz, Länge: 13 cm

81661H43* 17,23 / 20,50 €



Bastelscheren-Set

Set mit 10 Bastelscheren, rund, Länge: 13 cm

81373H43* 6,30 / 7,50 €

Set mit 30 Bastelscheren, rund, Länge: 13 cm

85478H43* 17,23 / 20,50 €



Schere spitz, Rechtshändigkeit

9409H43

6,92 / 1,10 €

Malwand für Kinder

Drei Kinder können gleichzeitig malen. Dabei können sie Ideen austauschen und voneinander lernen.

- Malwände sind magnetisch.
- Jede Malwand hat zwei Klammern, um Papier festzuhalten.
- Unter jeder Malfläche befindet sich eine Tropfwanne mit Einsätzen für je 4 Wasser- bzw. Farbbecher.
- Metallrahmen insgesamt 121 cm hoch
- Malfläche: 60,5 x 60,5 cm
- Größe der Auffangwanne: 5 x 60 x 11 cm
- Die Auffangwanne ist in 60,5 cm Höhe fest verschraubt.
- 12 Wasser- und Farbbecher samt Deckel mit Einsteckloch

Lieferung ohne Pinsel

11609H43

184,⁰³ / 219,- €



6 Jovi Fingerfarben im Töpfchen

jeweils 125 ml (Rot, Gelb, Blau, Grün, Weiß, Braun)

Warnhinweis: 9 (Seite 306)

80692H43*

9,⁵⁸ / 11,⁴⁰ €
[11 = € 12,77 / € 15,20]



Staffelei, doppelseitig

- einfach zu verstauen
 - einfach aufzubauen
 - höhenverstellbar
 - fasst die unterschiedlichsten Maße an Keilrahmen, Pappleinwänden und Schaumplatten
- Für Kinder und Erwachsene in der Höhe verstellbar und von zwei Personen gleichzeitig verwendbar.
H x B x T: 147 x 55 x 50 cm
Material: Eiche. Lieferung ohne Deko

756498H43*

116,⁸¹ / 139,- €



Malkittel

Ideal für alle Bastelarbeiten, bei denen man nicht schmutzig werden soll. **Mit langen Ärmeln und Klettverschluss.** Wasserabweisend. 100 % Polyester, synthetisch beschichtet. Bei 30 °C waschbar
Orange: ab 2 - 4 Jahren, Länge: ca. 56 cm
Rot: ab 4 - 9 Jahren, Länge: ca. 64 cm
Alle Warnhinweis: 14 (Seite 306)

81883H43 Malkittel, orange

5,⁰³ / 5,⁹⁹ €

50897H43 Malkittel, rot

5,⁶³ / 6,⁷⁰ €



Taschen im DIN-A4-Format

Kunststoff-Tasche mit Einschub

Faserstoff-Tasche (Kunststoff) mit einer integrierten Folie auf der Vorderseite, in die Sie Bilder und Fotografien einschieben können. So können Sie die Tasche jederzeit nach Belieben dekorieren. 3er-Set
H x B x T: 30 x 23 x 7 cm

- 11639H43 Blau, hoch, 3 Stück
- 83572H43 Blau, quer, 3 Stück
- 88468H43 Grau, hoch, 3 Stück
- 89849H43 Grau, quer, 3 Stück
- 12368H43 Rot, hoch, 3 Stück
- 12369H43 Rot, quer, 3 Stück
- 12370H43 Grün, hoch, 3 Stück
- 12371H43 Grün, quer, 3 Stück

je 4,¹⁹ / 4,⁹⁹ €



zum Einhängen



2..



1..

1.. 3-seitige Malwand aus Holz

3 Kinder werden hier gleichzeitig kreativ. Durch Führungsschienen können die Whiteboards mit Klemmen für Papier ganz leicht herausgenommen werden, um die Malwand in eine Tafel zu verwandeln. An jeder Seite ist ein Tablett mit 4 Farbtöpfen angebracht.

H x B x T: 115 x 60 x 48 cm
Material: Buche, Kunststoff, MDF

756502H43

217,⁶⁵ / 259,- €

2.. Malwand zur Wandmontage

Robuste Malwand zum An-die-Wand-schrauben. Zum vielseitigen Malen auf Tafel- und Whiteboardoberflächen. Mit 2 Klemmen, um Papier anzubringen. Inkl. Farbtablett und Farbtöpfen

H x B x T: 115 x 58 x 20 cm
Material: Buche, Kunststoff, MDF

756504H43

83,¹⁹ / 99,- €

Bilder trocknen
glatt aus

3..



Ablagen voll verzinkt, nicht rostend und einzeln zugänglich



3.. Trocknungswagen A3

Mit rostfreien Schubgittern, Gummi-Flüsterrollen und praktischer Tisch-Ablage

Das Gestell besteht aus beschichtetem Stahl. Die Schubführungen befinden sich in einer Buchedekor-Platte. Im Gestell finden bis zu 25 Schubgitter (40 x 49 cm) Platz.

Zwei der vier Lenkrollen sind feststellbar.
H x B x T: 85 x 48 x 46 cm

Trocknungswagen A3

Mit 15 Schubgittern, für bis zu 15 DIN-A3- oder 30 DIN-A4-Bilder

12477H43 Silber

89980H43 Rot

je 191,⁵⁵ / 227,⁹⁵ €

Trocknungswagen A3

Mit 25 Schubgittern, für bis zu 25 DIN-A3- oder 50 DIN-A4-Bilder

12478H43 Silber

89981H43* Rot

je 248,⁷⁴ / 296,- €

Zusätzliches Schubgitter

DIN-A3-Überformat (40 x 49 cm)

89997H43

8,¹⁵ / 9,⁷⁰ €

1· Der große Bildertrocknungswagen

- Platz für jede Menge Bilder
- sogar für Formate bis DIN A1

Die Trocknungswagen – in nun drei verschiedenen Größen – lassen sich ganz einfach zu ihrem Einsatzort schieben und bieten jede Menge Platz für Kunstwerke (z. B. für bis zu 100 DIN-A4-Bilder im größten Wagen). Die Trocknungsgitter sind dank Führungslaufschiene leicht herausziehbar und ermöglichen ein bequemes Be- und Entladen. Abstand der Gitter: 4,5 cm

Material: galvanisch verzinktes Stahlrohr/-gitter, Ablageplatte aus Holzdekor

4 Laufrollen, 2 Feststellbremsen, Lieferung zerlegt, Montageanleitung liegt bei

Trocknungswagen mit 10 Gittern

H x B x T: 88 x 94 x 60 cm

756508H43 **276,⁴⁷ / 329,- €**

Trocknungswagen mit 15 Gittern

H x B x T: 114 x 94 x 60 cm

756507H43 **310,⁰⁸ / 369,- €**

Trocknungswagen mit 25 Gittern

H x B x T: 153 x 94 x 60 cm

57222H43* **377,³¹ / 449,- €**

1·



Flüsterrollen

2· Trocknungsgestell zur Wandmontage

Das 2-teilige Gestell hat Platz für 16 Bilder bis ca. 45 cm Größe. Es kann je nach Wunsch in beliebiger kindgerechter Höhe an der Wand angebracht und nach Gebrauch platzsparend zusammengeklappt werden. Gestelltiefe: ca. 48 cm

B x H Gestelle übereinander: 68 x 120 cm

B x H Gestelle nebeneinander: 136 x 60 cm

12473H43 Stück **112,⁶¹ / 134,- €**

2·

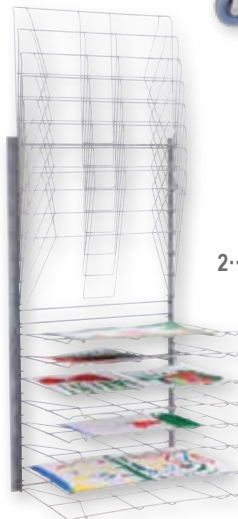

hochkant oder quer montierbar

Sammelmappen

individuell gestalten

3·

3· Mappe mit Gummiband, blanko, DIN A3

Mit seitlichen Klappen

Material: Graupappe. Mappe mit Gummiband

11564H43* 10 Stück **17,⁶⁴ / 20,⁹⁹ €**

4·

4· Sammelmappen, blanko

Aus 500 g/m² Graupappe

Ihre Kinder bewahren ihre Bilder und Zeichnungen in diesen praktischen Sammelmappen auf. Nichts kann verloren gehen, die Bilder bekommen keine abgeknickten Ecken! Alles ist fein säuberlich aufbewahrt.

11563H43* 10 Stück, DIN A3, ohne Band **17,⁶⁴ / 20,⁹⁹ €**

11562H43* 10 Stück, DIN A3, mit Band **17,⁶⁴ / 20,⁹⁹ €**

81021H43* Stück, 50 x 70 cm, mit Band **4,⁷⁹ / 5,⁷⁰ €**

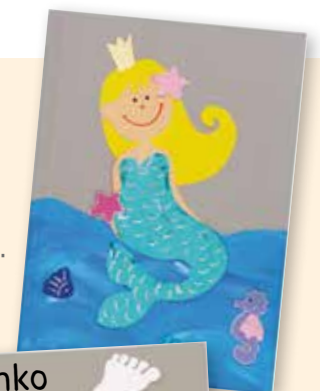



1..

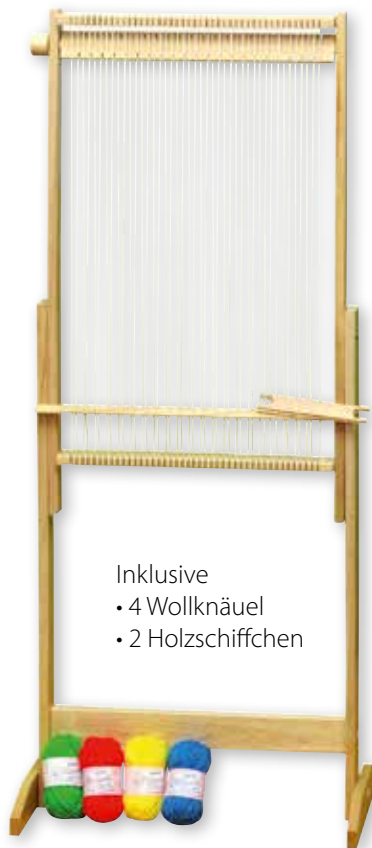

Inklusive
 • 4 Wollknäuel
 • 2 Holzschiffchen

1.. Riesen-Webrahmen

Dieser riesengroße Webrahmen kann je nach Jahreszeit gestaltet werden und eignet sich hervorragend zum Üben erster Webversuche. Verarbeiten lassen sich neben Wolle, Tüchern und Stoffen auch Naturmaterialien wie Gräser, Zapfen, Moose ... Geschult werden die Fingerfertigkeit und Feinmotorik der Kinder. Der Webrahmen ist bereits bespannt und höhenverstellbar. Zubehör: 2 Holzschiffchen, 4 Wollknäuel (100 % Polyacryl)
 H x B x T: 125 x 64 x 40 cm

81674H43 Stück

66,⁸¹ / 79,⁵⁰ €

2.. Filzen mit Seifenknete

- kinderleicht formbar
 - anwendbar ohne Erhitzen
 - 12 h Aushärtezeit
 Kugeln, Eier und weitere tolle Formen (ideal sind Plätzchenausstecher) gestaltbar. Ideal für Kinder ab dem Vorschulalter. Ab 4 Jahren

Inhalt: 200 g Seifenstreusel, 4x 2 g Filzwolle (100 % Schurwolle) in verschiedenen Farben, Anleitung

Lieferung ohne Deko
 INCI: Seifenstreusel, Seifennadeln
 Natrium Palmate, Natrium Palm Kernelate, Aqua, Glycerin, Natrium Chloride, Tetrasodium EDTA, Tetrasodium Etidronate

Warnhinweis: 2 (Seite 306)

76162H43

7,⁹⁰ / 9,⁴⁰ €

Webrahmen für Groß und Klein



2..



3..

3.. Kleiner Webrahmen, 16,5 x 22 cm

Webbreite: ca. 14 cm
 Stabile Ausführung, Buchenholz, fest verleimte Zahnleiste mit je 17 Schlitzen

Zubehör:

- 1 Holzschlitten
- 1 Anschlagkamm
- 1 Umschlagkamm

56314H43

4,²⁹ / 5,¹⁰ €

4.. Set mit 10 kleinen Webrahmen, 16,5 x 22 cm

Inhalt: 10 kleine Webrahmen, 10 Holzschlitten, 10 Anschlagkämme, 10 Wendekämme

81923H43

41,⁹⁷ / 49,⁹⁵ €

5.. Großer Webrahmen, 30 x 40 cm

Webbreite: 28 cm

Zubehör:

- 2 Schiffchen
- 1 Anschlagkamm
- 1 Wendekamm

50998H43

13,⁸⁷ / 16,⁵⁰ €



je 5000 Stück

Midi-Bügelperlen im Eimer, 5000 Perlen

Unglaublicher Vorrat! Verschiedene Sortierungen im praktischen Aufbewahrungseimer mit Deckel
Alle Warnhinweis: 1 (Seite 306)

- 756920H43 10-Farben-Mix (a)
- 756921H43 Neon-Mix (b)
- 756922H43 Pastell-Mix (c)
- 763750H43* Gestreift (d)
- 756938H43 Glitzer - Mix (e)

je **7,23 / 8,60 €**

aus **Zuckerrohr**



Midi-Bügelperlen „GREEN“

Endlich sind sie da! Der Standard-Farbenmix der Midi-Bügelperlen jetzt auch aus 100 % Zuckerrohr hergestellt. Aufbewahrt im Kunststoffeimer mit Deckel.

Farben: Weiß, Gelb, Orange, Rot, Lila, Rosa, Blau, Grün, Braun, Schwarz
Maße der Perlen: Ø 0,5 cm, Höhe 0,5 cm, Ø innen: 2,5 mm

Material: 100 % Zuckerrohr
Ab 3 Jahren
Alle Warnhinweis: 1 (Seite 306)

Midi-Bügelperlen „GREEN“

- 761627H43 5000 Stück
- 761628H43 20.000 Stück

8,99 / 10,70 €
32,35 / 38,50 €

Knetmasse

Sehr leichte, weiche und völlig ungiftige Knetmasse. Besonders gut für kleine Kinder geeignet, da sie von Anfang an leicht zu formen ist und nicht eintrocknet.

Knetkiste – Gruppenset

2500 g der oben beschriebenen Knete in einer transparenten Aufbewahrungskiste.

1000 g Rot, 500 g Blau, 500 g Gelb, 500 g Grün

Warnhinweis: 2 (Seite 306)

759970H43*

15,55 / 18,50 €
(1 kg = € 6,22 / € 7,40)

Knetmasse – bunt gemischt

1430 g Knete in 13 verschiedenen Farbrollen gemischt.

Für bunte „Kneteries“. Im Eimerchen

Warnhinweis: 2 (Seite 306)

760074H43

7,14 / 8,50 €
(1 kg = € 5,- / € 5,94)

Knet-Set, 12 Farben

Knetmasse kann evtl. abfärben. Pro Farbe 500 g

Warnhinweis: 2 (Seite 306)

760075H43* 6 kg

28,99 / 34,50 €
(1 kg = € 4,84 / € 5,76)

20 Stück



50 Stück

Straßenmalkreide

20 Malkreiden, ca. 10 cm lang, im praktischen Eimerchen

Alle Warnhinweis: 2 (Seite 306)

54834H43 20 Stück

3,87 / 4,60 €

54835H43* 50 Stück

8,24 / 9,80 €

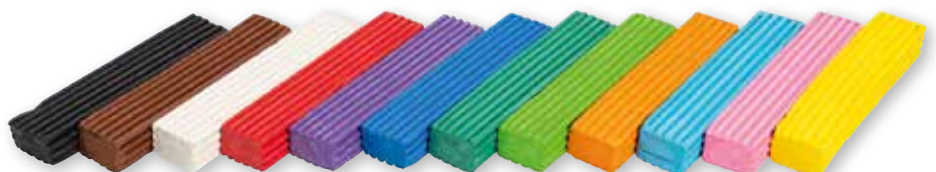

Versandkosten: 5,80 / 6,90 € – Versandkosten Flexeo®-Möbel: 30,- / 35,70 € pro Möbelstück



6 Stück

Kinderkronen-Bastelset

Mit diesem Set können kleine Königinnen und Könige ihre eigene Krone individuell gestalten. Diese Kronen eignen sich hervorragend für Rollenspiele und Theaterstücke.

Enthalten sind 2x 3 verschiedene Kronenmodelle zum Ausmalen, Basteln und Spielen. Höhe: 14 cm, Umfang bis ca. 56 cm, Material: Pappe beschichtet

58148H43 6 Stück **4,87 / 5,80 €**



10 Bogen

Karo-Fotokarton 300 g/m²

10 Bogen Karo-Fotokarton in 300 g/m², beidseitig bedruckt, in zehn aufeinander abgestimmten Farben: Gelb, Orange, Rot, Rosa, Flieder, Lila, Grün, Petrol, Hellblau und Dunkelblau

11894H43* 50 x 70 cm **11,93 / 14,20 €**
[1 m² = € 3,41 / € 4,06]



10 Bogen

Pünktchen-Fotokarton 300 g/m²

10 Bogen Pünktchen-Fotokarton in 300 g/m², beidseitig bedruckt, in zehn aufeinander abgestimmten Farben: Gelb, Orange, Rot, Rosa, Flieder, Lila, Grün, Petrol, Hellblau und Dunkelblau

11898H43* 50 x 70 cm **11,93 / 14,20 €**
[1 m² = € 3,41 / € 4,06]



10 Bogen

Streifen-Fotokarton 300 g/m²

10 Bogen Streifen-Fotokarton in 300 g/m², beidseitig bedruckt, in zehn aufeinander abgestimmten Farben: Gelb, Orange, Rot, Rosa, Flieder, Lila, Grün, Petrol, Hellblau und Dunkelblau

11896H43* 50 x 70 cm **11,93 / 14,20 €**
[1 m² = € 3,41 / € 4,06]

Kreativ-Set

Dieses Kreativ-Set in der praktischen Aufbewahrungsbox beinhaltet eine riesige Sammlung der verschiedensten und gängigsten Bastelmaterialien.

Inhalt:

- 100 g Federn (15 cm), Lieferung in Überraschungsfarbe
- 100 Pompons, 100 % Polypropylen, (1 - 5 cm), Lieferung in Überraschungsfarbe
- 800 Schmucksteine (rund)
- 35 g Perlen (bunt gemischt)
- 100 Wackelaugen (rund, Ø 4, 7, 10 und 15 mm)
- 100 g Paillettenmix (Lieferung in Überraschungsfarbe)
- 100 Stück Chenilledraht (30 cm, Ø 7 mm)
- 1 transparente Box zur Aufbewahrung

[Warnhinweis: 1 (Seite 306)]

57123H43* **28,15 / 33,50 €**



Kreativ-Bastelset

„für das ganze Jahr“

323-teiliges Bastelset

Materialmix mit den gängigsten Bastelartikeln, die über das Jahr gebraucht werden

Inhalt: 100 Bogen Origamifaltblätter, 130 Stück Moosgummibuchstaben, 13 Bogen Tonzeichenpapier, farbig sortiert, 25 x 35 cm, 10 Bogen Fotokarton, farbig sortiert, 25 x 35 cm, 1 Bogen Fotokarton Regenbogenverlauf, 25 x 35 cm, 1 Bogen Fotokarton Schlangemotiv, 25 x 35 cm, 10 Bogen Transparentpapier, farbig sortiert, 25 x 35 cm, 13 Bogen Blumenseide, farbig sortiert, 25 x 35 cm, 11 Bogen E-Wellpappe, 25 x 35 cm, 2 Bogen Regenbogenpapier, 25 x 35 cm, 2 Bogen Moosgummi, 20 x 29 cm, 10 Stück Chenilledraht, Länge: 50 cm, 20 Stück Wackelaugen, sortiert

81397H43* **11,26 / 13,40 €**



je 500 Blatt

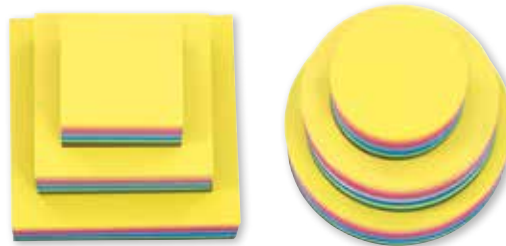

Faltblätter, Papier 70 g/m², 10 leuchtende Farben

Quadratisch

80071H43* 500 Blatt, 10 x 10 cm **2,94 / 3,50 €**
[1 m² = € 0,59 / € 0,70]

80072H43* 500 Blatt, 15 x 15 cm **5,71 / 6,80 €**
[1 m² = € 0,51 / € 0,60]

80073H43* 500 Blatt, 20 x 20 cm **9,66 / 11,50 €**
[1 m² = € 0,48 / € 0,58]

Rund

80074H43* 500 Blatt, Ø 10 cm **4,45 / 5,30 €**

80075H43* 500 Blatt, Ø 15 cm **6,71 / 7,99 €**

80076H43* 500 Blatt, Ø 18 cm **8,82 / 10,50 €**

Holz-Papier-Ständer

Hervorragend zum Aufbewahren von Falblättern in den Größen 10 x 10, 15 x 15 und 20 x 20 cm.

H x B x T: 30 x 22 x 22 cm. Lieferung ohne Papier
81841H43* **26,01 / 30,95 €**



für 10 x 10 cm

für 15 x 15 cm

für 20 x 20 cm

Tonpapier 130 g/m²

1· 500 Blatt, DIN A4

Sortiert in 25 Farben: 20 Blatt je Farbe Weiß, Perlmutt, Strohgelb, Bananengelb, Ocker, Orange, Hochrot, Dunkelrot, Rosa, Altrosa, Lila, Flieder, Himmelblau, Pazifik, Königsblau, Mint, Hellgrün, Moosgrün, Tannengrün, Beige, Chamois, Schokobraun, Hellgrau, Steingrau und Schwarz

80005H43* 500 Blatt

27,31 / 32,50 €
[1 m² = € 0,88 / € 1,04]

2· 100 Bogen, 50 x 70 cm

Sortiert in 10 aufeinander abgestimmten Farbtönen

80000H43* 100 Bogen

23,49 / 27,95 €
[1 m² = € 0,67 / € 0,80]

Tonkarton 180 g/m²

3· Tonkarton 180 g/m²

- matte, griffige Oberfläche
- Tonpapier in der Art von Fotokarton
- druck- und kopierfähig
- stabil und leicht zu schneiden

50 x 70 cm, in 10 Farben sortiert

761652H43* 100 Bogen

38,61 / 45,95 €
[1 m² = € 1,10 / € 1,31]

DIN A4, in 10 Farben sortiert

761653H43* 100 Blatt

9,16 / 10,90 €
[1 m² = € 1,47 / € 1,75]

4· Tonkarton 180 g/m²

- matte, griffige Oberfläche
- Tonpapier in der Art von Fotokarton
- druck- und kopierfähig
- stabil und leicht zu schneiden

DIN A4, in 17 nach Bedarfshäufigkeit sortierten Farben

761654H43* 500 Blatt

40,29 / 47,95 €
[1 m² = € 1,29 / € 1,54]

5· Tonkarton 220 g/m², 100 Bogen, 50 x 70 cm

Sortiert in 10 aufeinander abgestimmten Farbtönen

81522H43* 100 Bogen

41,97 / 49,95 €
[1 m² = € 1,20 / € 1,43]

Fotokarton 300 g/m²

6· 100 Bogen, 50 x 70 cm

Sortiert in 10 aufeinander abgestimmten Farbtönen

80008H43* 100 Bogen

47,86 / 56,95 €
[1 m² = € 1,37 / € 1,63]

7· 125 Bogen – kleines Set, 50 x 70 cm

Sortiert nach Bedarfshäufigkeit

Je 15 Bogen Hochrot, Bananengelb, Tannengrün, Weiß und Schwarz

Je 10 Bogen Ultramarin, Hellgrün, Schokobraun, Pazifikblau und Moosgrün

57441H43* 125 Bogen

60,46 / 71,95 €
[1 m² = € 1,38 / € 1,65]

8· 250 Blatt, DIN A4

Sortiert in 25 Farben: 10 Blatt je Farbe Weiß, Perlmutt, Strohgelb, Bananengelb, Ocker, Orange, Hochrot, Dunkelrot, Rosa, Altrosa, Lila, Flieder, Himmelblau, Pazifik, Königsblau, Mint, Hellgrün, Moosgrün, Tannengrün, Beige, Chamois, Schokobraun, Hellgrau, Steingrau und Schwarz

79960H43* 250 Blatt

27,69 / 32,95 €
[1 m² = € 1,78 / € 2,11]

9· 250 Bogen – großes Set, 50 x 70 cm

Sortiert nach Bedarfshäufigkeit

Je 30 Bogen Hochrot, Bananengelb, Tannengrün, Weiß und Schwarz

Je 20 Bogen Ultramarin, Hellgrün, Schokobraun, Pazifikblau und Moosgrün

80927H43* 250 Bogen

118,45 / 140,95 €
[1 m² = € 1,35 / € 1,61]

10· Papier-Überraschungspaket

Tonpapier, Fotokarton, Wellpappe, Motivkarton und vieles mehr. Ca. 12 kg Kreativ-Bastelspaß. Jedes Paket ist anders! Inhalt: ca. 12 kg Papier

757840H43*

41,18 / 49,- €

Tonzeichenkarton 160 g/m²

Das Material hat eine glattere Oberfläche als Tonpapier und ist somit kopier- bzw. druckfähiger. Tonkarton ist stabiler als Tonpapier, dabei preisgünstiger als Fotokarton.

11· 500 Blatt, DIN A4

Sortiert in 10 aufeinander abgestimmten Farbtönen; je 50 Blatt in Hochrot, Bananengelb, Pink, Himmelblau, Königsblau, Hellgrün, Tannengrün, Weiß, Schokobraun, Schwarz

80616H43* 500 Blatt

30,67 / 36,50 €
[1 m² = € 0,98 / € 1,17]

12· 250 Bogen, DIN A3

Sortiert in 10 aufeinander abgestimmten Farbtönen; je 25 Bogen in Hochrot, Bananengelb, Pink, Himmelblau, Königsblau, Hellgrün, Tannengrün, Weiß, Schokobraun, Schwarz

80615H43* 250 Bogen

30,67 / 36,50 €
[1 m² = € 0,98 / € 1,17]

13· 125 Bogen, DIN A2

Sortiert in 10 aufeinander abgestimmten Farbtönen; je 12 Bogen in Hochrot, Bananengelb, Pink, Himmelblau, Königsblau; je 13 Bogen in Hellgrün, Tannengrün, Weiß, Schokobraun, Schwarz

81767H43* 125 Bogen

30,67 / 36,50 €
[1 m² = € 0,98 / € 1,17]

14· Zeichenkarton 200 g/m²

Top-Qualität, chlorfrei gebleicht

Dieser Karton eignet sich hervorragend zum Zeichnen sowie für alle feuchten und trockenen Maltechniken. Ihre Kinder können darauf drucken, kleben und schreiben.

80359H43* DIN A4, 250 Blatt

19,32 / 22,99 €
[1 m² = € 1,24 / € 1,47]

80360H43* DIN A3, 250 Bogen

37,39 / 44,50 €
[1 m² = € 1,20 / € 1,42]

80361H43* DIN A2, 100 Bogen

33,61 / 39,99 €
[1 m² = € 1,34 / € 1,60]



Top-Qualität,
chlorfrei gebleicht

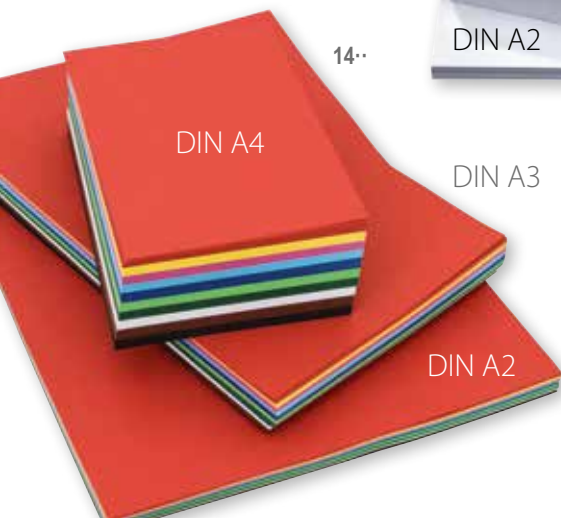

Papierkleber

Dieser glasklare Papierkleber hält Bastelarbeiten aus Papier und Pappe dauerhaft zusammen.

Lösungsmittelfrei

Transparenter Papierkleber, 2000 g

Gefahrenhinweis: G12 (Seite 306)

52391H43*

14,71 / 17,50 €
1 kg = € 7,35 / € 8,75

Transparenter Papierkleber, 5000 g

+ 20 Leerflaschen

Füllen Sie unsere Kleber aus dem großen Behälter für Ihre Klasse in praktische Leerflaschen.

Gefahrenhinweis: G12 (Seite 306)

52392H43*

36,55 / 43,50 €
1 kg = € 7,31 / € 8,70

inkl.
20 Leerflaschen



Bastelkleber

Dieser Bastelkleber hat eine starke Bindefestigkeit bei Werkstoffen wie Holz, Pappe, Filz, Stoffe, Styropor und anderen Materialien.

Lässt sich gut mit Tempera- oder Fingerfarbe vermischen. Klebt punktgenau oder flächendeckend.

Trocknet transparent, Trocknungszeit ca. 3 - 5 Min; kalt auswaschbar, lösungsmittelfrei.

Füllen Sie unsere Kleber aus dem großen Behälter für Ihre Klasse in praktische Leerflaschen.

Bastelkleber, 2000 g

Gefahrenhinweis: G12 (Seite 306)

52393H43*

14,24 / 16,95 €
1 kg = € 7,12 / € 8,48

Bastelkleber, 5000 g + 20 Leerflaschen

Gefahrenhinweis: G12 (Seite 306)

52394H43*

38,24 / 45,50 €
1 kg = € 7,65 / € 9,10

inkl.
20 Leerflaschen

Bestellen Sie auch:

Holzbox für/mit 10 Kleberflaschen

Ideal zur Aufbewahrung von 10 Kleberflaschen

H x B x T: ca. 6 x 30 x 13 cm

Innenmaß pro Quadrat: 5 x 5 cm

Material: Holz

11696H43* leer

24,03 / 28,60 €
32,35 / 38,50 €

11702H43* mit 10 Leerflaschen

Klebestift

Der Klebestift eignet sich für Papier, Pappe, Fotos ...

Er ist kalt auswaschbar und trocknet transparent aus.

Lösungsmittelfrei

11572H43 20 g, 5 Stück

4,37 / 5,20 €
1 kg = € 43,70 / € 52,-

11573H43* 40 g, 5 Stück

6,05 / 7,20 €
1 kg = € 30,25 / € 36,-

Warnhinweise

Achtung! Die Sicherheit der Kinder ist uns sehr wichtig. Alle relevanten Warnhinweise zu einem Produkt finden Sie auf dieser Seite.

Welche dieser Hinweise für ein Produkt gelten, finden Sie unter der Art.-Nr. des jeweiligen Produktes.

- 1 Achtung! Nicht für Kinder unter 36 Monaten geeignet. Erstickungsgefahr! Kleine Teile/Es können kleine Teile entstehen/Herauslösbare kleine Teile.
- 2 Achtung! Benutzung unter unmittelbarer Aufsicht von Erwachsenen.
- 3 Achtung! Nicht für Kinder unter 36 Monaten geeignet. Sturzgefahr!
- 4 Achtung! Nicht für Kinder unter 36 Monaten geeignet. Strangulationsgefahr wegen langer Schnüre!
- 5 Achtung! Nicht für Kinder unter 36 Monaten geeignet. Erstickungsgefahr! Kleine Kugeln.
- 6 Achtung! Kinder unter 8 Jahren können an nicht aufgeblasenen oder geplatzen Ballons ersticken. Die Aufsicht durch Erwachsene ist erforderlich. Nicht aufgeblasene Ballons sind von Kindern fernzuhalten. Geplatze Ballons sind unverzüglich zu entfernen.
- 8 Achtung! Keine Schutzfunktion, es besteht Verletzungsgefahr!
- 9 Bitte beaufsichtigen Sie das Gestalten mit Farbe/kreativem Material.
- 12 Hinweis: Aufbau nur durch Erwachsene. Produkt enthält im unmontierten Zustand Kleinteile. Erstickungsgefahr!
- 14 Achtung! Von Feuer fernhalten.
- 15 Hinweis: Nicht in der Nähe von Treppen, Rolltreppen, an Bahnsteigen, Pools und abschüssigen Straßen benutzen. Nicht mit hoher Geschwindigkeit benutzen.
- 16 Achtung! Nicht für Kinder unter 18 Monaten geeignet. Erstickungsgefahr! Kleine Teile.
- 17 Hinweis: Mit Schutzausrüstung zu benutzen. Nicht im Straßenverkehr zu verwenden.
- 22 Hinweis: Sport- und Spielgeräte. Achtung! Für die Benutzung des Gerätes wird ein gewisses Maß an motorischen Fähigkeiten und Umsicht vorausgesetzt. Im Zweifelsfall zunächst das Gerät nur mit Hilfestellung und/oder geeigneter Schutzausrüstung benutzen.
- 23 Achtung! Nicht für Kinder unter 36 Monaten geeignet. Verletzungsgefahr der Finger durch sich fortbewegende Rollen.
- 26 Achtung! Nicht geeignet zur alleinigen Benutzung von Kindern unter 36 Monaten. Sturzgefahr!
- 27 Achtung! Nicht auf Augen oder Gesicht zielen. Es besteht Verletzungsgefahr durch abprallende Geschosse.
- 31 Achtung! Kein Schutz gegen Ertrinken. Nur unter ständiger Aufsicht verwenden.
- 32 Achtung! Für Kinder unter 8 Jahren nicht geeignet. Dieses Produkt enthält kleine Magnete. Verschluckte Magnete können sich im Darm gegenseitig anziehen und schwere Verletzungen verursachen. Ziehen Sie sofort einen Arzt zurate, wenn Magnete verschluckt werden sollten.
- 33 Achtung! Nur ein Benutzer. Kollisionsgefahr!
- 34 Achtung! Lupeneffekt – nicht direkt in die Sonne sehen.
- 41 Achtung! Lehrmittel – kein Spielzeug. Benutzung unter unmittelbarer Aufsicht von Erwachsenen. Ziehen Sie sofort einen Arzt zurate, wenn die Flüssigkeit verschluckt werden sollte.
- 42 Hinweis: Unterrichtsmaterial – Benutzung nur unter unmittelbarer Aufsicht von Erwachsenen.
- 43 Hinweise: Benutzung unter Aufsicht eines Erwachsenen. Verschluckbare Kleinteile.
- 52 Achtung! Nicht für Kinder unter 36 Monaten geeignet. Strangulationsgefahr wegen langer Schnüre! Verwendung nur auf ebener Erde. Darf nicht in der Nähe von oder auf Spielgeräten (z. B. Rutschen, Schaukeln, Klettergerüsten, Kletterhäuschen oder anderen Spielgeräten) sowie Bäumen verwendet werden. Die Aufsicht durch Erwachsene ist erforderlich.

Gefahrenhinweise

G12 Enthält 1,2-Benzisothiazol-3(2H)-one (BIT), Reaction mass aus: 5-Chlor-2-methyl-2H-isothiazol-3-on (CMIT) und 2-Methyl-2H-isothiazol-3-on (MIT). Kann allergische Reaktionen hervorrufen.

G13 Enthält Jod.

G14 Enthält 5-Chlor-2-methyl-2H-isothiazol-3-on (CMIT) und 2-Methyl-2H-isothiazol-3-on (MIT). Kann allergische Reaktionen hervorrufen.

H229_1 Achtung! Behälter steht unter Druck; kann bei Erwärmung bersten.

H373_3 Achtung! Kann die Organe (Schilddrüse) schädigen bei längerer oder wiederholter Exposition durch Verschlucken.

Mobile Beschallungsanlagen für jeden Einsatzzweck!



M-Serie

- Spitzenklang für Turnhallen und im Freien
- 2-Wege-System, Tief- und Hochtonlautsprecher
- 120 Watt Musikleistung



Sie finden alle Modelle
ab Seite 290.



Art.-Nr.	Bezeichnung	Leistung in W	CD/MP3/USB/SD-Player	Kassette	UHF-Funkempfänger	UHF-Handmikrofon	Pitch!	Akku	Trolley	Gewicht in kg
754600H43	M100 Blue	120	✓				✓		✓	15,50
754601H43	M100 Funk	120	✓		✓	✓	✓		✓	15,80
754602H43	M100 Combi	120	✓	✓	✓	✓	✓		✓	16,40
755203H43	M100 LS Plus	120							✓	13,40
756271H43	M200 Blue	120	✓				✓	✓	✓	24,50
756272H43	M200 Funk	120	✓		✓	✓	✓	✓	✓	24,70
756273H43	M200 Combi	120	✓	✓	✓	✓	✓	✓	✓	25,00

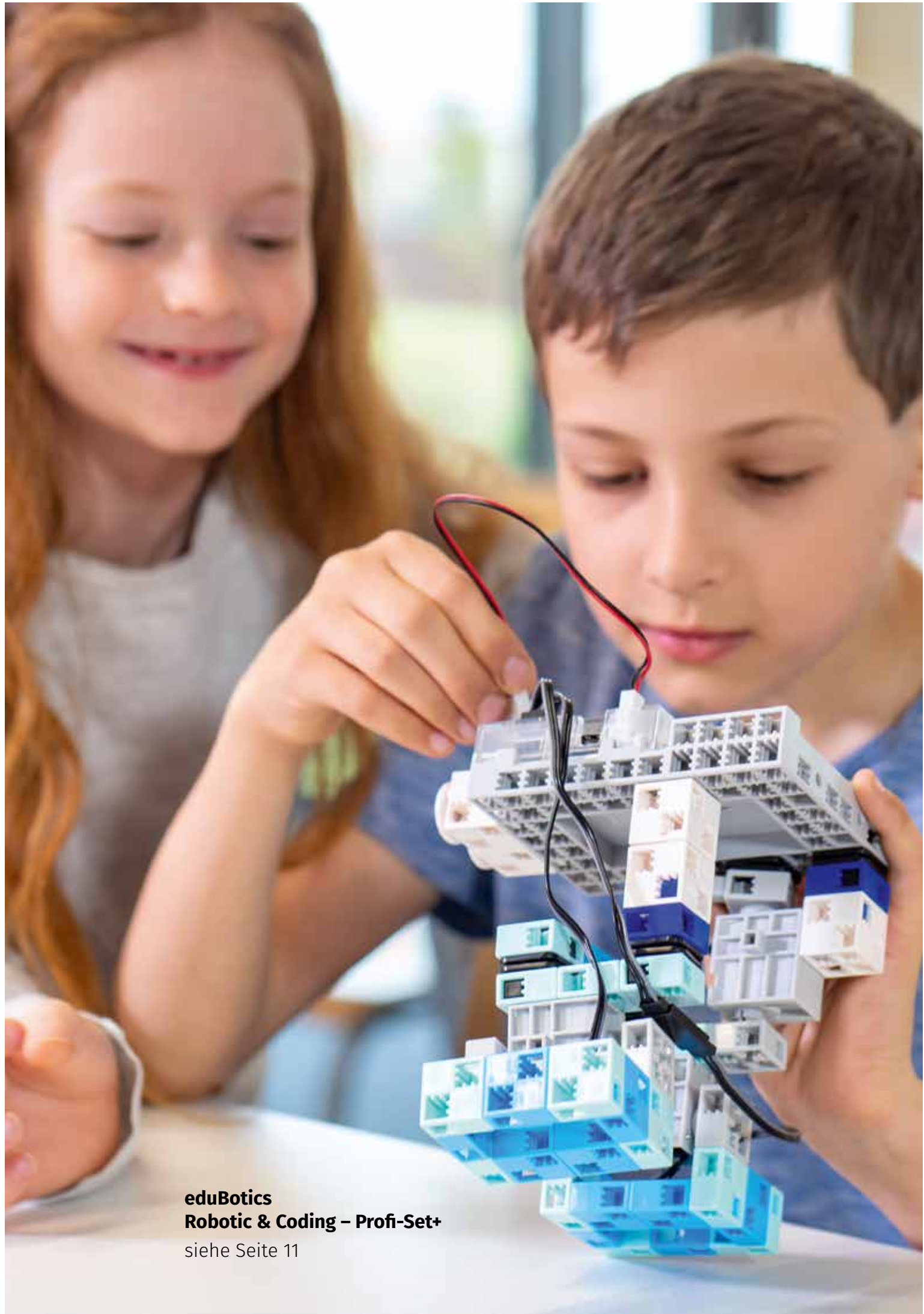

eduBotics
Robotic & Coding – Profi-Set+
siehe Seite 11